

 Roland®

E-14

INTELLIGENT KEYBOARD

MANUALE D'USO
OWNER'S MANUAL
BEDIENUNGSANLEITUNG
MODE D'EMPLOI

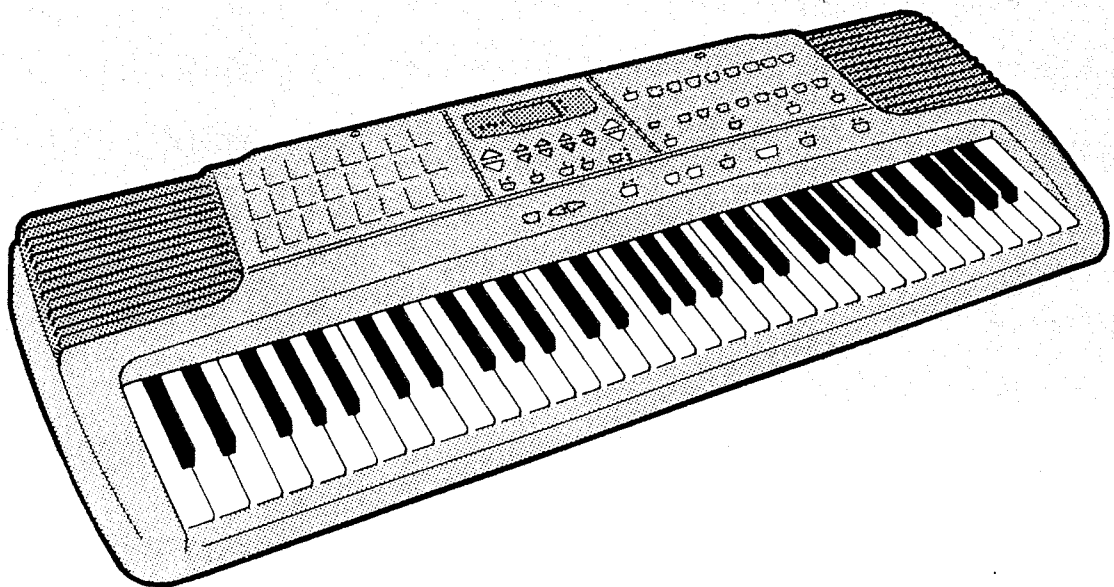

This product complies with EC directives
- EMC 89/336*

Dieses instrument entspricht folgenden EG-Verordnungen:
- EMC 89/336*

Cet instrument est conforme aux directives CE suivantes:
- EMC 89/336*



Questo prodotto è conforme alle seguenti direttive CEE
- EMC 89/336*

Dit instrument beantwoordt aan de volgende EG richtlijnen:
- EMC 89/336*

Este producto cumple con las siguientes directrices de la CE
- EMC 89/336*

For E.C. Countries

FEDERAL COMMUNICATIONS COMMISSION RADIO FREQUENCY INTERFERENCE STATEMENT

For the USA

This equipment has been tested and found to comply with the limits for a Class B digital device, pursuant to Part 15 of the FCC Rules. These limits are designed to provide reasonable protection against harmful interference in a residential installation. This equipment generates, uses, and can radiate radio frequency energy and, if not installed and used in accordance with the instructions, may cause harmful interference to radio communications. However, there is no guarantee that interference will not occur in a particular installation. If this equipment does cause harmful interference to radio or television reception, which can be determined by turning the equipment off and on, the user is encouraged to try to correct the interference by one or more of the following measures:

- Reorient or relocate the receiving antenna.
- Increase the separation between the equipment and receiver.
- Connect the equipment into an outlet on a circuit different from that to which the receiver is connected.
- Consult the dealer or an experienced radio/TV technician for help.

Unauthorized changes or modification to this system can void the users authority to operate this equipment.

CLASS B

NOTICE

This digital apparatus does not exceed the Class B limits for radio noise emissions set out in the Radio Interference Regulations of the Canadian Department of Communications.

For Canada

CLASSE B

AVIS

Cet appareil numérique ne dépasse pas les limites de la classe B au niveau des émissions de bruits radioélectriques fixés dans le Règlement des signaux parasites par le ministère canadien des Communications.

Copyright © 1996 by ROLAND CORPORATION

All rights reserved. No part of this publication may be reproduced in any form without the written permission of ROLAND CORPORATION.

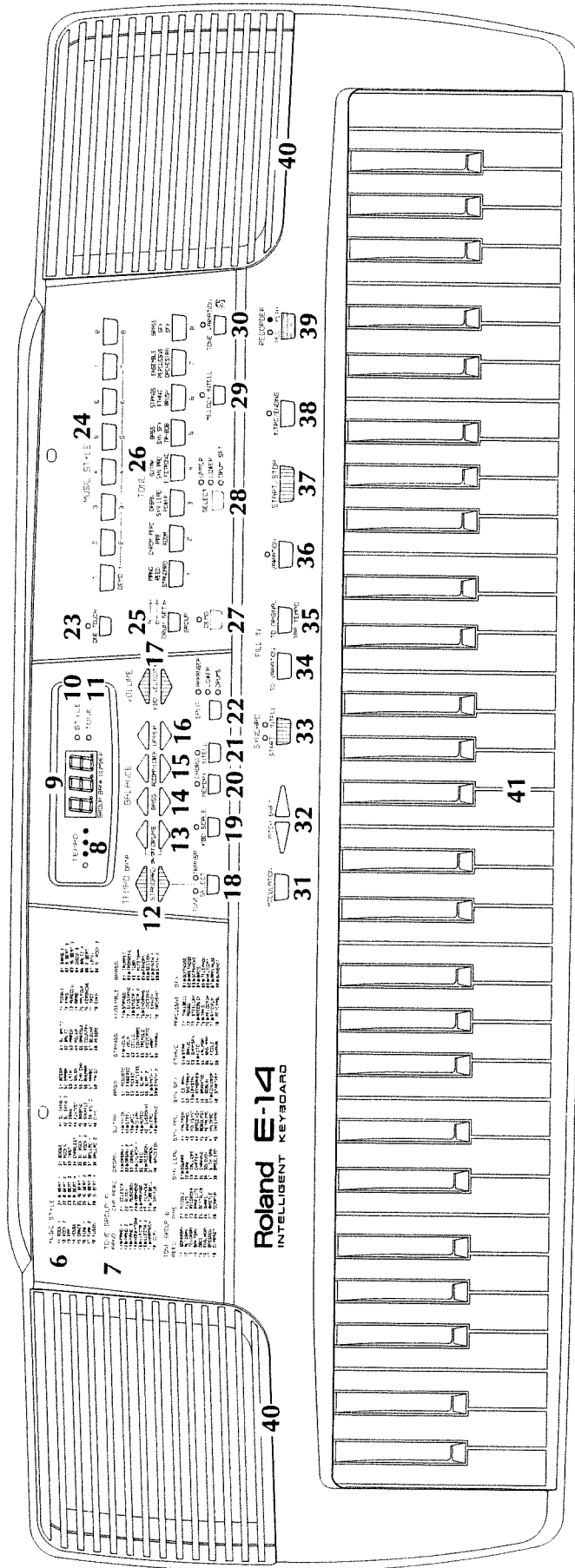

Roland E-14
INTELLIGENT KEYBOARD

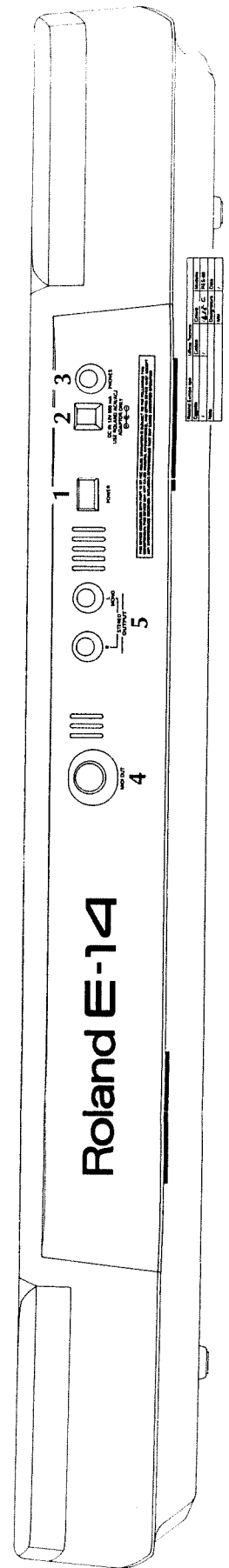



E-14

INTELLIGENT KEYBOARD

MANUALE D'USO
OWNER'S MANUAL
BEDIENUNGSANLEITUNG
MODE D'EMPLOI

SOMMARIO

Identificazione Strumento	10
Note Generali alla Consegna	12
Descrizione Strumento	14
Prescrizioni di Sicurezza e Precauzioni	16
Caratteristiche Tecniche	24
Installazione	26
Descrizione Pannello Comandi	30
Come Attivare la Riproduzione dei Brani Dimostrativi	48
Come Iniziare a Suonare	50
Come Selezionare e Suonare uno dei 223 Timbri (TONES)	52
Variazioni di Timbro	54
Divisione della Tastiera	58
Selezione di uno dei 223 Timbri nella Sezione UPPER	60
Selezione di uno dei 223 Timbri nella Sezione LOWER	64
Spostamento del Punto di Divisione (SPLIT)	66
Come Selezionare e Suonare uno degli 8 Gruppi di Suoni Percussivi (DRUM SETS)	68
Come Selezionare e Suonare uno Stile Musicale di Accompagnamento nella Versione Base e Variazioni	70
Impostazione della Velocità di uno Stile (TEMPO)	78
Controllo dell'ARRANGER	80
Memorizzazione di un Accordo per il LOWER e per il Controllo dell'ARRANGER	82

CONTENTS		INHALT		SOMMAIRE	
How to identify the instrument	11	Die Seriennummer Ihres E-14	11	<i>Comment identifier l'instrument</i>	11
General notes on delivery	13	Hinweise zum Lieferumfang	13	<i>Remarques sur la livraison</i>	13
Description of the instrument	15	Ihr E-14 auf einen Blick	15	<i>Description de l'instrument</i>	15
Safety rules and General Notes on delivery	17	Wichtige Sicherheitshinweise	17	<i>Consignes de sécurité et remarques générales</i>	17
Specifications	25	Technische Daten	25	<i>Caractéristiques</i>	25
Operation	27	Aufstellen des E-14	27	<i>Installation</i>	27
Panel Controls	31	Bedienelemente des E-14	31	<i>Description externe</i>	31
How to start Playing the Demo Songs	49	Abspielen der Demo-Songs	49	<i>Comment lancer les morceaux de démonstration</i>	49
How to start Playing	51	Spielen des E-14	51	<i>Comment jouer</i>	51
How to select and play one of the 223 available tones	53	Anwahl und Spielen eines der 223 Klänge	53	<i>Comment sélectionner et écouter un des 223 sons (tones)</i>	53
Tone variations	55	Klang-Variationen	55	<i>Variations des sons</i>	55
Keyboard Split	59	Keyboard Split	59	<i>Division du clavier</i>	59
How to select one of the 223 tones in Upper Mode	61	Anwahl eines der 223 Klänge für die Upper-Sektion	61	<i>Comment sélectionner un des 223 sons en section upper</i>	61
How to select one of the 223 tones in Lower Mode	65	Anwahl eines der 223 Klänge für die Lower-Sektion	65	<i>Comment sélectionner un des 223 sons en section lower</i>	65
How to adjust the Split Point	67	Einstellen des Splitpunktes	67	<i>Comment régler le point de split</i>	67
How to select and play one of the 8 sets of Drum Sounds	69	Anwahl und Spielen eines der 8 Drum-Sets	69	<i>Comment sélectionner un des 8 ensembles rythmiques (drum sets)</i>	69
How to select and play an accompaniment style (Basic or Variation)	71	Anwahl und Spielen eines Music Styles	71	<i>Comment sélectionner et faire jouer un style d'accompagnement</i>	71
Style Tempo Setting	79	Einstellen des Tempos	79	<i>Reglage du tempo du style</i>	79
Arranger Control	81	Bedienen des Arrangers	81	<i>Commande de l'arrangeur</i>	81
How to hold a chord in the lower and in the Arranger Control section	83	Chord memory für die Arranger- und Lower-Sektion	83	<i>Comment faire durer un accord dans les sections lower et arranger</i>	83

Accordi Semplificati	82
Inserimento o Finale di uno Stile	84
Variazione dello Stile	84
Inserimento Battute di Intermezzo	86
Controcanto Intelligente	86
Predisposizione Automatica	88
Come Bilanciare Separatamente i Volumi dell'Accompagnamento e della Melodia	88
Come Sincronizzare l'Arrangiamento secondo le Vostre Esigenze	94
Come Trasporre lo Strumento	94
Come Accordare lo Strumento	96
Come Registrare e Riascoltare un Brano	98
Registrazione	98
Riascolto	106
Come ottenere accordature diverse (KEYBOARD SCALE)	108
Collegamenti con Altri Sistemi MIDI	112
Come attivare e disattivare la risposta dinamica della tastiera (KBD VELOCITY)	112
Pulizia	114
Lista di Controllo	114
Tabella Timbri e Variazioni	116
Tabella Suoni Percussivi	117
Esempi Accordi Semplificati	118
Carta Implementazione MIDI	121
Elenco Distributori ROLAND	123

Chord Intelligence	83	Chord Intelligence	83	<i>Chord intelligence</i>	83
Style Intro and Ending	85	Intro und Ending	85	<i>Intro et ending d'un style</i>	85
Style variation	85	Style Variation	85	<i>Variation de style</i>	85
Fill-in	87	Fill-in	87	<i>Fill-in</i>	87
Melody Intelligence	87	Melody intelligence	87	<i>Melody intelligence</i>	87
One-touch	89	One touch	89	<i>One touch</i>	89
How to balance separately the accompaniment and melody volumes	89	Einstellen der Lautstärke-balance und an/abschalten der Parts	89	<i>Comment faire la balance entre volume de l'accompagnement et volume de la melodie</i>	89
How to synchronize the arrangement according to your needs	95	Synchronisation des Arrangers	95	<i>Comment synchroniser l'arrangement selon vos besoins</i>	95
How to transpose the instrument	95	Transponieren des Manuals	95	<i>Comment transposer l'instrument</i>	95
Tuning of the instrument	97	Ändern der Gesamtstimmung	97	<i>Accord de l'instrument</i>	97
How to record and playback a song	99	Aufnahme und Wiedergabe eines Songs	99	<i>Comment enregistrer et reproduire un morceau</i>	99
Recording	99	Aufnahme	99	<i>Enregistrement</i>	99
Playback	107	Wiedergabe	107	<i>Reproduction</i>	107
How to obtain different tunings	109	Ändern der Tastatur-Skala	109	<i>Comment obtenir differents temperaments (keyboard scale)</i>	109
How to connect to other MIDI equipped devices	113	Anschluss an andere MIDI-Instrumente	113	<i>Comment se connecter à d'autres appareils dotes du MIDI</i>	113
How to set Dynamic Keyboard Response On/Off	113	Anschlagdynamik Ein-/Ausschalten	113	<i>Activer/Couper la Dynamique</i>	113
Cleaning	115	Reinigung des E-14	115	<i>Entretien</i>	115
If your E-14 fails to operate	115	Mögliche Fehlerquellen	115	<i>Si votre E-14 ne fonctionne pas correctement</i>	115
Tones and variations table	116	Tones and Variations-Tabelle	116	<i>Tableau des tones et variations</i>	116
Manual drums and key assignment	117	Drum Set-Tabelle	117	<i>Tableau des sons rythmiques</i>	117
Playing intelligent chords	118	Spielen von automatischen Akkorden	118	<i>Jeu des accords simplifiés (chord intelligence)</i>	118
MIDI Implementation Chart	121	MIDI Implementationstabelle	121	<i>Tableau d'equipement MIDI</i>	121
Roland World Distributors	123	Roland-Information	123	<i>Distributeurs Roland dans le monde</i>	123

Identificazione Strumento

Per qualsiasi comunicazione con i rivenditori o i centri assistenza Roland, citare sempre il numero di matricola e il tipo di tastiera.

La Roland vi ringrazia per aver acquistato il Sintetizzatore Intelligente Roland E-14.

L'E-14 è uno strumento estremamente semplice da usare e che tutti possono suonare facilmente ed offre tutti i benefici della grande tecnologia digitale Roland.

Tutte le splendide funzioni musicali dell' E-14, aggiungono le sonorità fantastiche della musica moderna alla vostra capacità musicale.

Questo manuale d'uso è stato scritto per aiutarvi a gustare moltissimi anni di divertimento musicale col vostro E-14.

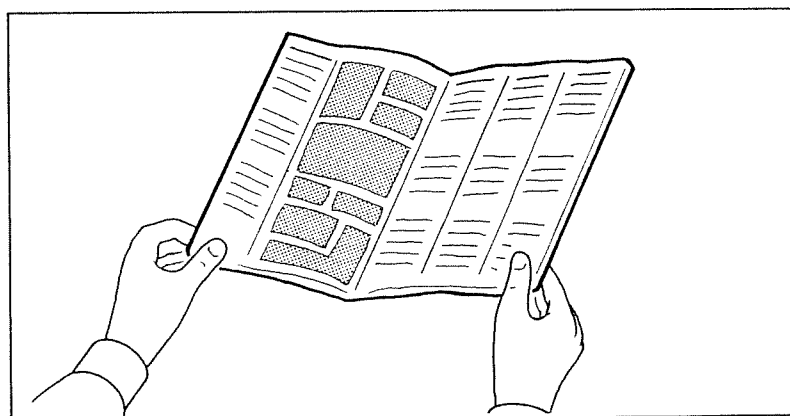
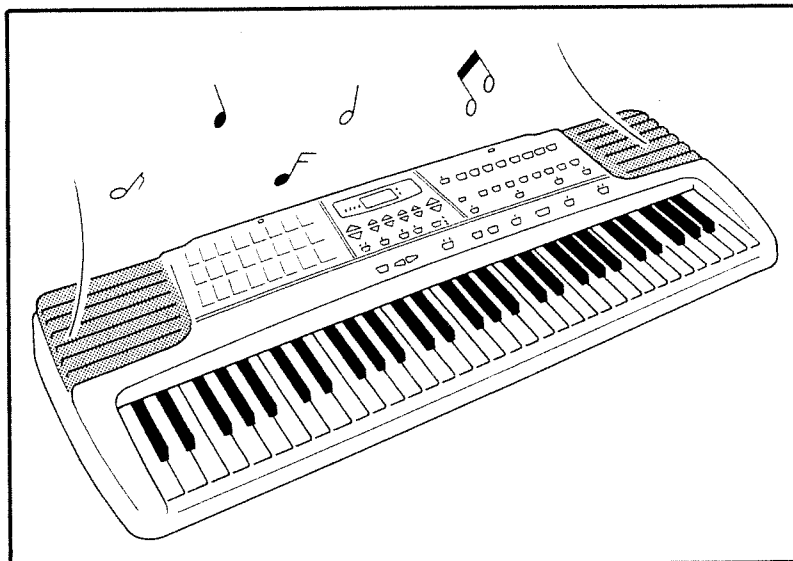
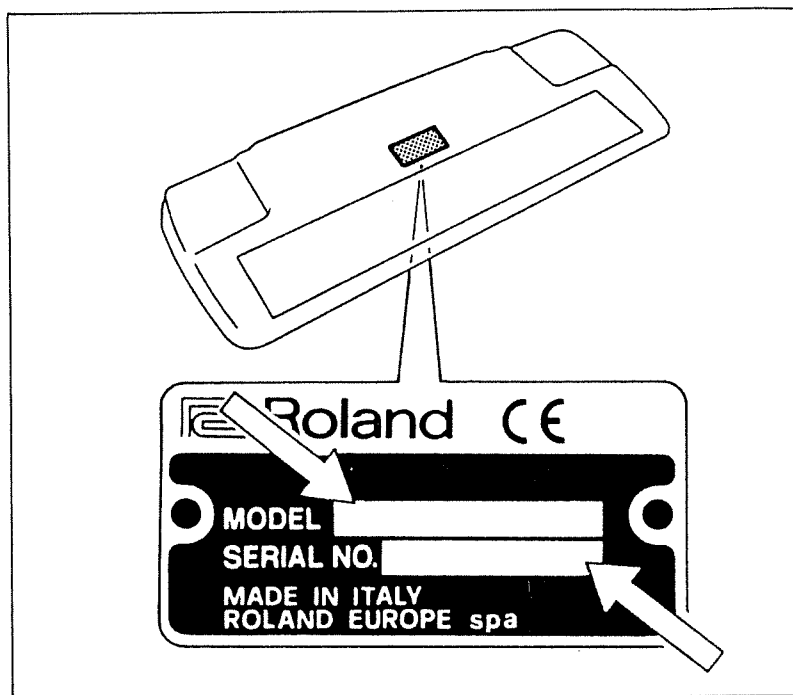

HOW TO IDENTIFY THE INSTRUMENT

Please always mention the type and serial number of your instrument when contacting the manufacturer, your dealer or the local Roland service station.

Thank you for purchasing the Roland E-14 Intelligent Keyboard.

The E-14 is an easy-to-operate keyboard that anyone can play. It gives you the benefit of Roland's superior digital technology.

The musical functions of the E-14 add the fantastic modern musical sounds to your keyboard playing.

This Owner's Manual is written to help you have many years of musical joyment with your E-14.

DIE SERIEN NUMMER IHRES E-14

Falls Sie Ihr E-14 durch Ihren Fachhändler überprüfen lassen möchten, ist es wichtig, daß Sie die Seriennummer angeben.

Wir bedanken uns bei Ihnen für den Kauf des Roland E-14 Intelligent Keyboards.

Der E-14 ist ein einfach zu bedienendes Keyboard, mit dem jeder sofort eine Menge Spaß hat.

Die vielfältigen musikalischen Funktionen sowie seine professionelle Klangqualität machen es möglich, mit einfachster Bedienung ein Maximum an Klang aus diesem Instrument herauszulocken.

Diese Anleitung soll Ihnen helfen, alle Funktionen des E-14 kennenzulernen, so daß Sie in Zukunft auch ohne diese Hinweise Ihren E-14 sicher bedienen können.

COMMENT IDENTIFIER L'INSTRUMENT

Veillez toujours mentionner le type et le numéro de série de votre instrument lorsque vous contactez le fabricant, votre revendeur ou le service après vente local Roland.

Merci d'avoir choisi le clavier intelligent E-14 Roland.

Le E-14 est un clavier simple d'emploi dont tout le monde peut jouer. Il bénéficie de la célèbre technologie numérique Roland.

Les fonctions du E-14 apportent de fantastiques sonorités modernes à vos interprétations au clavier.

Ce mode d'emploi est écrit pour vous aider à profiter de nombreuses années de plaisir musical avec votre E-14.

Note Generali alla Consegna

Al ricevimento dello strumento controllare che:

- 1) L'imballo sia integro e contenga:
 - a) Strumento
 - b) Alimentatore (ACN)*
 - c) Leggio
 - d) Manuale d'uso

*Per Australia e Nuova Zelanda alimentatore tipo ACO oppure ACJ.240V.

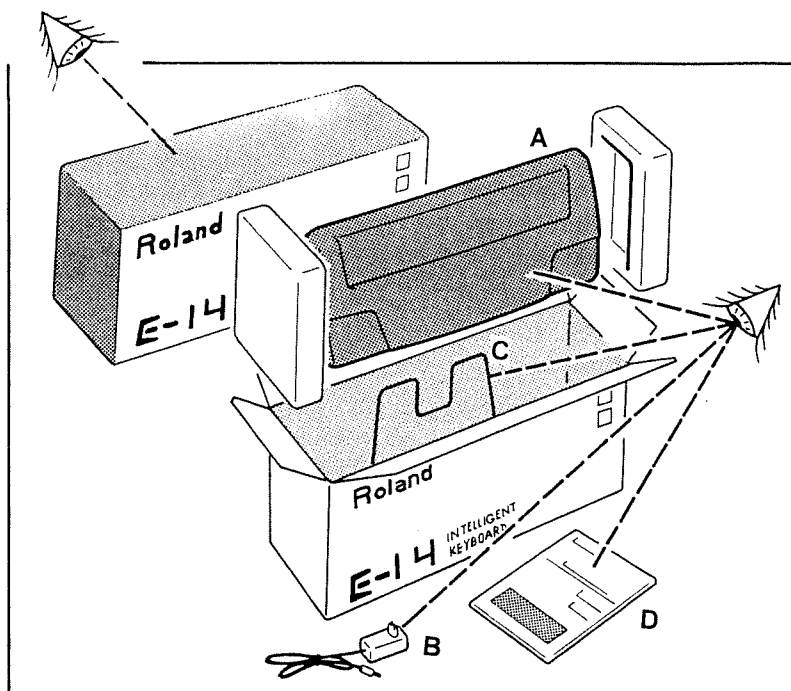

- 2) Non vi siano danni.

In caso di danni o pezzi mancanti informare immediatamente e in modo dettagliato il negoziante.

Tutte le informazioni indicate nel manuale non sono vincolanti e si riferiscono allo strumento standard.

I disegni e qualsiasi altro documento consegnato assieme allo strumento, sono di proprietà della Roland Corp. che se ne riserva tutti i diritti e non possono essere messi a disposizione di terzi.

E' quindi vietata la riproduzione anche parziale del testo e delle illustrazioni.

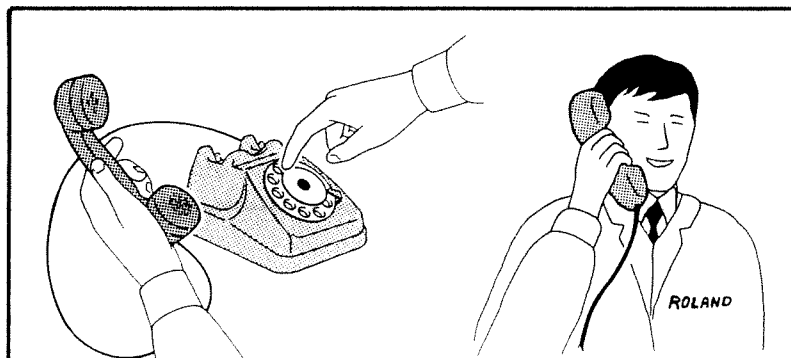
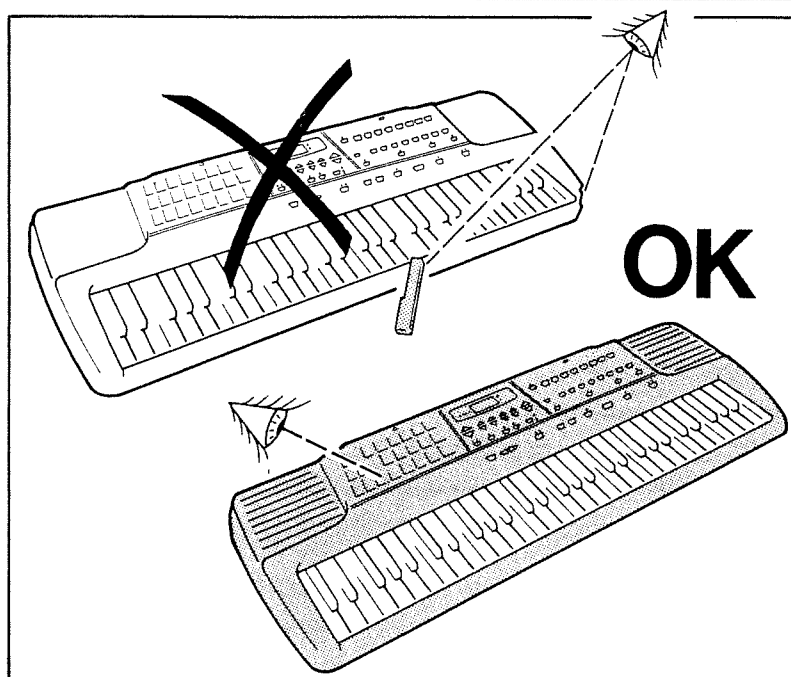

GENERAL NOTES ON DELIVERY

Please check carefully the following things when you receive the instrument:

1) **Make sure that the outer packing is not damaged and it contains inside:**

- a) **Instrument**
- b) **Power Adaptor (ACN)**
- c) **Music Stand**
- d) **Owner's Manual**

2) **Make sure that no damages appear.**

3) **In case of visible damage or missing parts, please give detailed information to your dealer.**

All information contained in this manual are not binding and are referring to the standard instrument. The drawings and any other document provided with the instrument are property of Roland Corp. All rights are reserved and cannot be used by third persons.

Unauthorized copy or transfer of this document by any means, whether in whole or in part, is strictly prohibited.

* For Australia and New Zealand, ACO or ACJ 240V power adaptor.

HINWEISE ZUM LIEFERUMFANG

Bitte überprüfen Sie beim Auspacken folgende Teile:

1) Kontrollieren Sie den Karton auf sichtbare Schäden. Zum Lieferumfang Ihres Keyboards gehören:

- a) das Instrument
- b) das Netzteil (ACN)
- c) der Notenständer
- d) die Bedienungsanleitung

2) Überprüfen Sie auch das Zubehör auf Schäden.

3) Falls Sie irgendwelche Transportschäden an dem E-14 entdecken, verständigen Sie bitte sofort Ihren Fachhändler.

Alle in dieser Anleitung beschriebenen Informationen beziehen sich auf die Standard-Ausführung des E-14. Alle Rechte auf die in dieser Anleitung verwendeten Abbildungen und den Text liegen bei der Roland Corporation.

Nachdrucke, auch auszugsweise, bedürfen einer ausdrücklichen, schriftlichen Genehmigung des Herstellers.

REMARQUES SUR LA LIVRAISON

Veillez contrôler attentivement les éléments suivants lorsque vous recevez l'instrument:

1) *Assurez-vous que le carton n'est pas endommagé et qu'il contient bien:*

- a) *L'instrument*
- b) *L'adaptateur secteur (ACN)*
- c) *Le pupitre*
- d) *Le mode d'emploi*

2) *Assurez-vous qu'aucun dommage n'est visible.*

3) *En cas de dommage ou de partie manquante, veuillez en informer précisément votre revendeur.*

Toutes les informations contenues dans ce mode d'emploi ne sont pas contractuelles et se réfèrent à l'instrument standard.

Les dessins et autres documents fournis avec l'instrument sont la propriété de Roland Corp. Tous les droits sont réservés et aucun élément ne peut être utilisé par des tierces personnes.

Toute copie non autorisée de ce document par un moyen quelconque, en totalité ou en partie, est strictement interdite.

Descrizione Strumento

L' E-14 é un sintetizzatore polifonico a 61 tasti di qualità professionale.

1) Può suonare più note contemporaneamente (la polifonia é di 24 note).

2) E' dotato di una tastiera dinamica per modificare il suono con la pressione dei tasti.

3) Il sintetizzatore E-14 usa un nuovo sistema di generazione sonora con TVF (filtro che varia nel tempo) per dare timbri di suono estremamente reali.

4) Il visualizzatore fornisce informazioni ed istruzioni intanto che il sintetizzatore E-14 programma le varie funzioni rendendo le operazioni veloci e facili.

5) E' possibile collegare il sintetizzatore E-14 con altre apparecchiature MIDI perchè esso è dotato di presa MIDI.

6) I due altoparlanti interni dell' E-14 amplificano il suono stereo in uscita con la potenza 2x3 Watt.

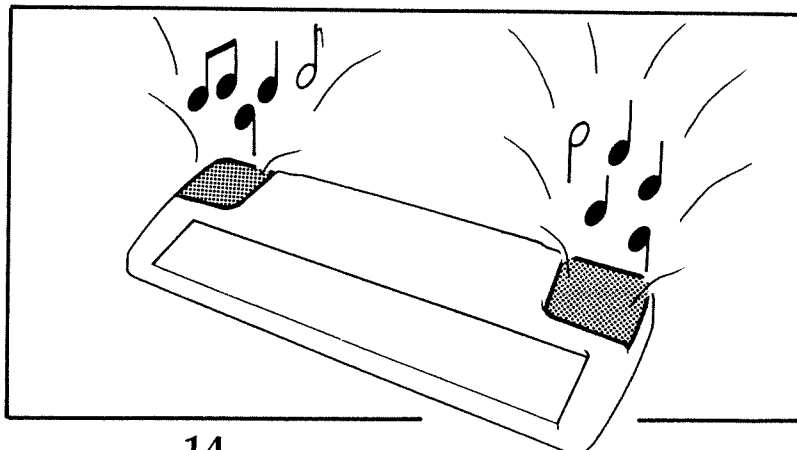
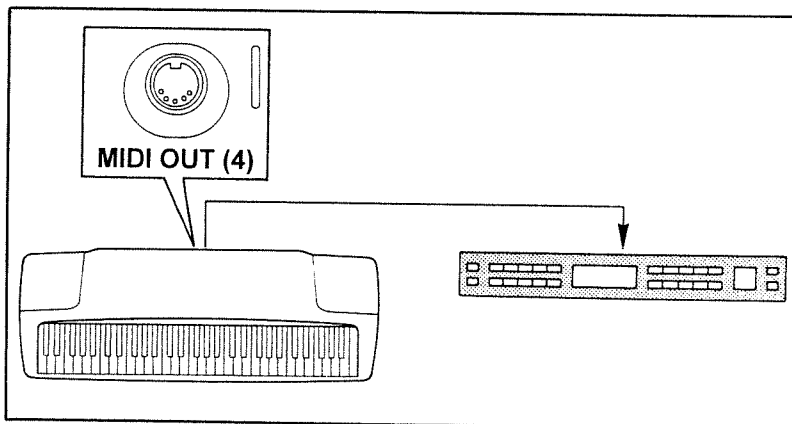
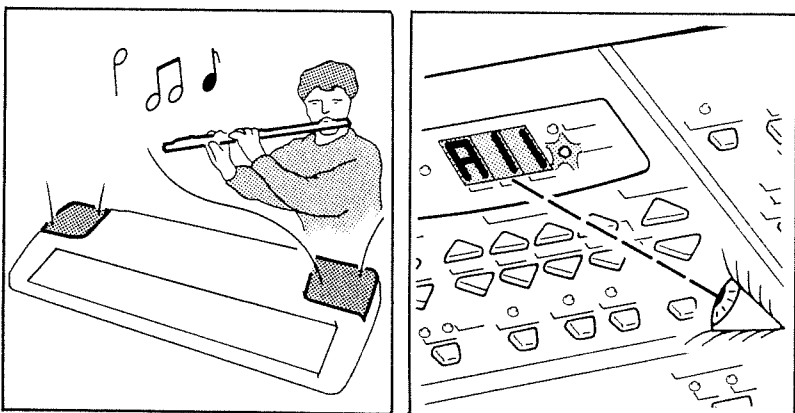
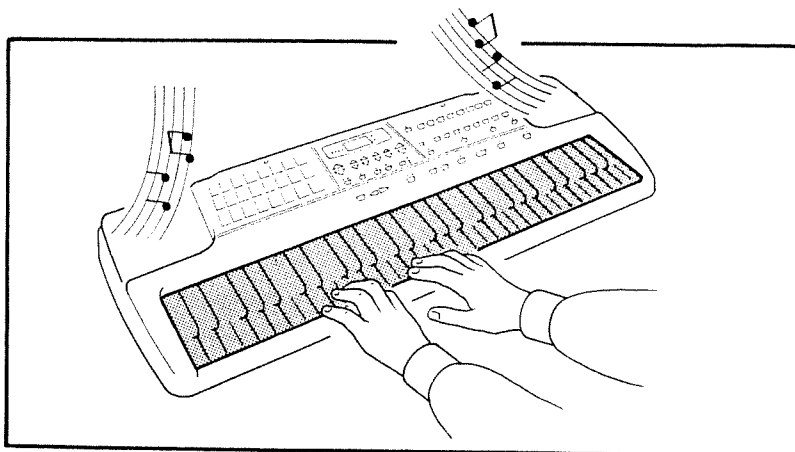

DESCRIPTION OF THE INSTRUMENT

The E-14 is a 61-note, polyphonic instrument of professional quality.

1) Several notes can be played at the same time (24-note polyphony).

2) The E-14 is provided with a touch-sensitive keyboard allowing to modify the sound through the key velocity.

3) The E-14 synthesizer uses a new generation system with TVF (Time Variable Filter) to give you extremely realistic tones.

4) The LCD display provides information and instructions while the E-14 is programming the various functions, making operations easier and quicker.

5) The E-14 can be connected with other MIDI devices, being equipped with a MIDI OUT socket.

6) The two internal speakers of the E-14 can amplify the output sound with a stereo power of 2x3 Watt.

IHR E-14 AUF EINEN BLICK

Der E-14 ist ein Instrument mit einer intelligenten Begleitautomatik und hat 61 Tasten.

1) Die maximale Polyphonie liegt bei 24 Stimmen, die gleichzeitig gespielt werden können.

2) Der E-14 ist mit einem anschlagsdynamischen Manual ausgestattet. Die Lautstärke der gespielten Noten richtet sich also jeweils nach dem Anschlag.

3) Alle Klänge werden mit einer neu entwickelten Klangsynthese incl. Filterfunktionen (TVF) erzeugt.

4) Alle wichtigen Informationen sind im Display des E-14 ablesbar und geben Ihnen Auskunft über die von Ihnen durchgeführten Bedienschritte.

5) Der E-14 kann über seine MIDI OUT-Buchse mit anderen MIDI-Instrumenten verbunden werden.

6) Die beiden eingebauten Lautsprecher besitzen eine Leistung von 2 x 3 Watt.

DESCRIPTION DE L'INSTRUMENT

Le E-14 est un instrument polyphonique de qualité professionnelle avec un clavier de 61 touches.

1) De nombreuses notes peuvent être jouées simultanément (polyphonie de 24 notes)

2) Votre E-14 est doté d'un clavier sensible au toucher (dynamique), si bien que le volume de ce que vous jouez est fonction de votre force de frappe.

3) Le E-14 utilise un nouveau système de génération sonore avec TVF (filtre variant dans le temps) pour vous donner des timbres extrêmement réalistes.

4) L'afficheur fournit des informations et instructions sur la façon dont on programme les différentes façons du E-14 rendant les procédures plus simples et plus rapides.

5) Le E-14 peut être connecté à d'autres appareils MIDI dotés de prises MIDI.

6) Les deux haut-parleurs internes du E-14 peuvent ont une puissance de 2 x 3 Watts en stéréo.

7) E' dotato di effetti di Reverbero e Chorus.

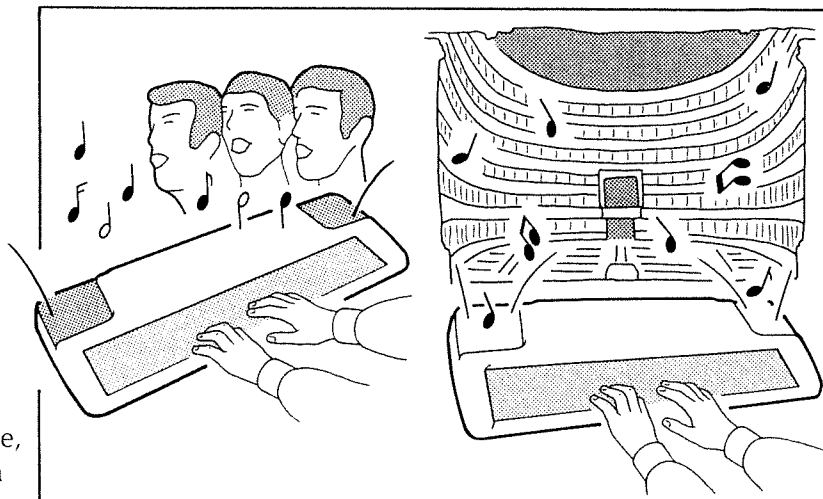

8) Inoltre avete a disposizione, sotto le vostre dita, un'intera orchestra di professionisti che vi accompagnerà nelle vostre esecuzioni.

Usate il vostro E-14 più che potete. Vi darà innumerevoli soddisfazioni e tante prestazioni professionali mai sognate prima.

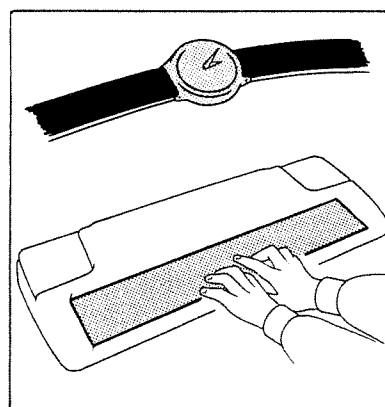
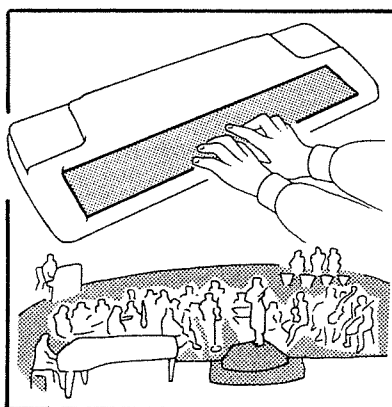

Prescrizioni di Sicurezza e Precauzioni

E' bene che per lunghi periodi di inattività, il sintetizzatore sia scollegato dalla rete.

Nota:

Non usare adattatori di rete diversi da quello fornito in dotazione, nè interporre altre prese.

L'uso di qualsiasi altro adattatore potrebbe causare danni allo strumento, malfunzionamenti o scosse elettriche.

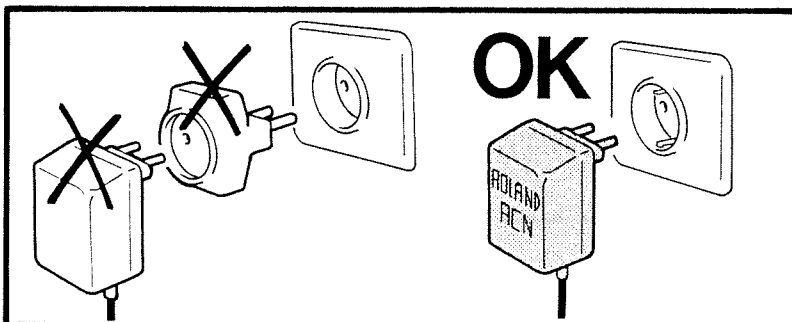
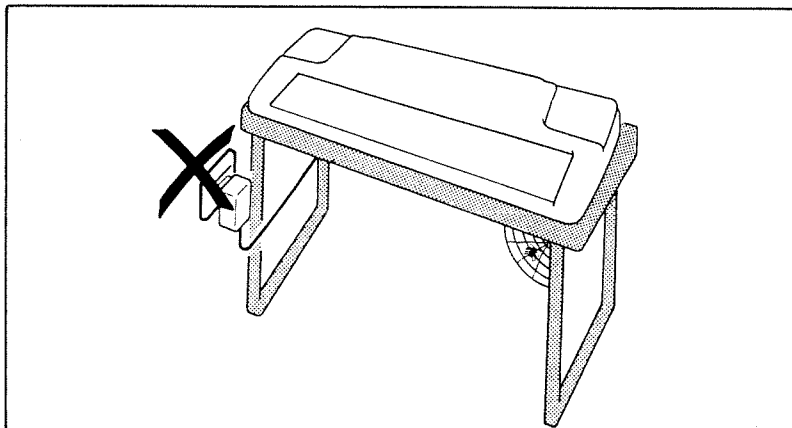

7) It is provided with a Reverb and Chorus effects.

8) You will also have at your disposal, under your touch, a complete professional orchestra which will accompany you in your performances.

By playing your E-14, you will have enjoyment and professional performances you have never dreamt of.

SAFETY RULES AND GENERAL NOTES

If the unit is not to be used for a long period of time, unplug the AC cord from the socket.

Note:

Use only the power adaptor supplied with the instrument and do not connect to the same outlet used for other devices.

The use of any other adaptor could damage the instrument or cause malfunctions.

7) Der E-14 bietet zwei Digital-Effekte: Reverb (Hall) und Chorus.

8) Das Herzstück des E-14 ist die intelligente Begleitautomatik, vergleichbar mit einem kompletten Orchester.

Mit dieser Begleitung sind Sie in der Lage, ein komplettes Ensemble durch einfaches Spielen der Tastatur zu erzeugen.

WICHTIGE SICHERHEITSHINWEISE

Wenn Sie das Instrument längere Zeit nicht verwenden möchten, ziehen Sie bitte den Stecker des Netzteils aus der Steckdose.

Anmerkung:

Verwenden Sie nur das beiliegende Netzteil und verbinden Sie es niemals mit einer Steckdose, an die Sie auch andere Geräte angeschlossen haben. Bei Verwendung eines anderen Netzteils könnte das Instrument vorübergehend oder sogar bleibend beschädigt werden.

7) Il dispose d'effets Reverb et Chorus.

8) De plus, vous disposez d'un accompagnement professionnel. Il suffit d'appuyer sur un seul bouton pour avoir accès à cette fonction.

En jouant avec votre E-14 vous aurez le plaisir d'interprétations professionnelles que vous n'aviez jamais imaginées.

CONSIGNES DE SECURITE ET REMARQUES GENERALES

En cas d'inutilisation durant une longue période, déconnectez le cordon d'alimentation.

Remarque:

N'utilisez que l'adaptateur secteur fourni avec l'instrument et évitez de le connecter à une prise murale déjà utilisée par d'autres appareils. Notez aussi que l'utilisation d'un autre adaptateur risque d'endommager votre instrument.

Non mettere pesi o appoggiarsi sopra la tastiera.

Il sintetizzatore è fondamentalmente costruito da parti elettriche ed elettroniche.

Anche se è stato costruito con gradi di protezione molto elevati è bene non mettere contenitori di liquidi sopra la tastiera.

Nel caso che liquidi o altri oggetti entrino dentro la tastiera, spegnere immediatamente lo strumento, scollegarlo dalla rete elettrica e contattare subito il personale qualificato.

Utilizzare esclusivamente l'adattatore (tipo ACN) fornito in dotazione con il vostro E-14.

Prima di collegarsi alla rete, assicurarsi che il voltaggio indicato sull'adattatore (100,120,220 o 240 Volt), sia quello corrispondente alla tensione del vostro paese. Non usare la stessa presa alla quale sia collegata un'apparecchiatura che generi disturbi elettrici (quale un motore, un sistema variabile di illuminazione).

E' normale che l'adattatore si scaldi quando è in funzione.

Staccare immediatamente l'adattatore dalla presa di rete in caso di temporale.

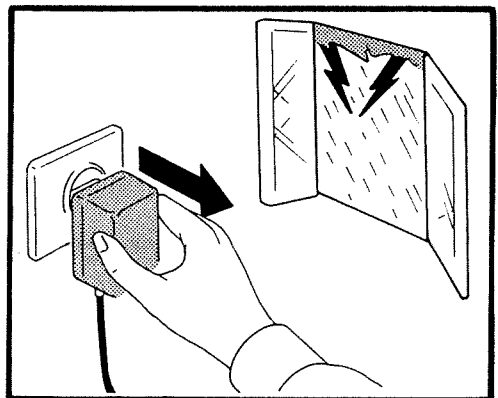
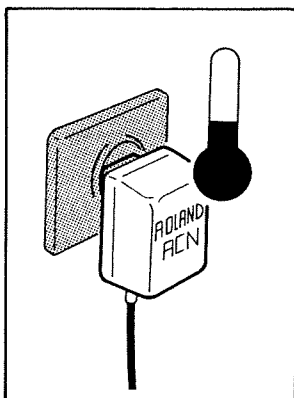
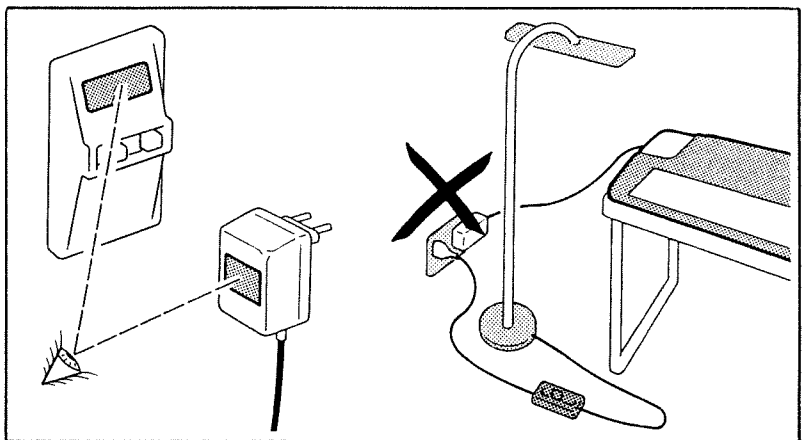
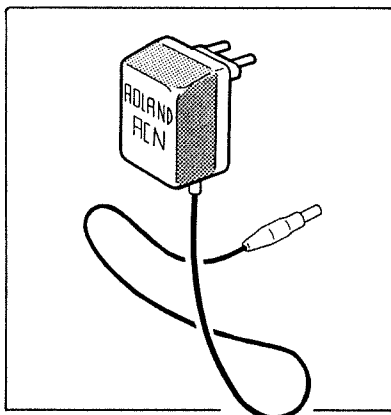
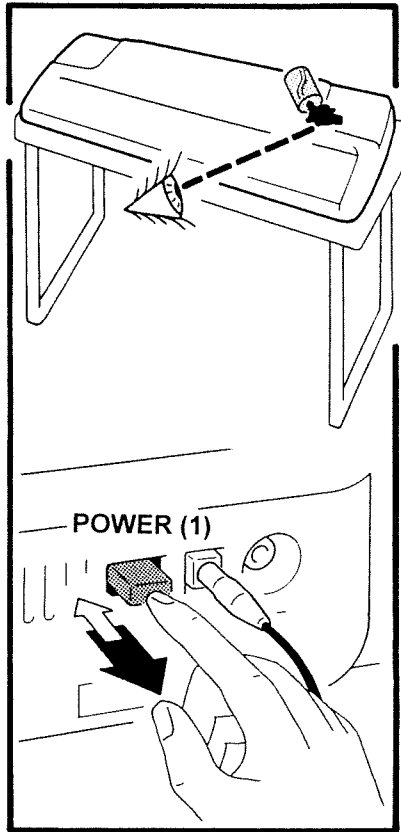
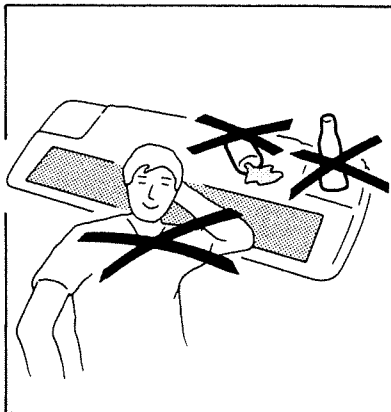

Please do not put weights on or lean on the keyboard.

This synthesizer is composed mainly of electric and electronic parts.

Although it is manufactured with a high level of protection, please do not allow liquids to penetrate the unit.

In the event of such an occurrence, discontinue use immediately and contact qualified personnel as soon as possible.

Use only ACN adaptor supplied with your E-14.

Before connecting the instrument, please make sure that the line voltage in your country meets the requirements. The appropriate power supply for the instrument is shown on the Adaptor's name plate (100,120,220,or 240 Volts). Do not use this unit on the same power circuit with any device that will generate line noise; an electric motor or variable lighting system for example.

It is normal for the Power Adaptor unit to become hot while being operated.

In the event of an electrical storm disconnect the Power Adaptor from AC line immediately.

Setzen Sie das Instrument keinen mechanischen Belastungen aus und drücken Sie nicht auf das Display.

Dieses Instrument besteht aus einer Vielzahl von elektrischen und elektronischen Komponenten.

Achten Sie darauf, daß keine Flüssigkeiten in das Innere des Gerätes gelangen.

Wenn das doch geschieht, schalten Sie Ihr Instrument am besten sofort aus. Verständigen Sie anschließend Ihren Fachhändler.

Verwenden Sie ausschließlich das zu Lieferumfang gehörige ACN-Netzteil.

Bevor Sie das Instrument einschalten, sollten Sie überprüfen, ob die Netzspannung in Ihrer Gegend den auf dem Typenschild des Netzteils erwähnten Anforderungen (11V, 120V, 220V bzw. 240V) entspricht. Schließen Sie das Instrument nicht an einen Stromkreis an, mit dem auch Störgeräusche produzierende Geräte (Motoren, Lichtsystem o.ä.) gespeist werden.

Eine Erwärmung des Netzteils während des Betriebes ist normal.

Ziehen Sie im Falle eines Gewitters den Netzstecker aus der Steckdose.

Ne surchargez pas le clavier et ne vous appuyez pas dessus.

Ce synthétiseur est principalement composé de parties électriques et électroniques.

Bien qu'il offre un haut niveau de protection, évitez de déposer des verres ou tout autre objet contenant du liquide sur votre instrument.

Lorsqu'un liquide ou un objet pénètrent à l'intérieur du clavier, éteindre l'instrument et débrancher la prise. Contactez ensuite un service après vente agréé.

Utilisez uniquement l'adaptateur (Type ACN) fourni avec le E-14.

Avant de connecter l'instrument, vérifiez que la tension du secteur de votre pays correspond à ses besoins (100, 120, 220, ou 240 Volts). Veuillez ne pas utiliser la même prise pour tout appareil générateur de bruit (moteur, système variateur de lumière).

Il est normal que l'adaptateur secteur devienne chaud pendant son fonctionnement.

Lors d'un orage, il vaut mieux déconnecter l'adaptateur secteur de la prise murale.

Prima di collegare la tastiera con altre apparecchiature MIDI, spegnere la stessa insieme a tutte le altre unità.

L'elettricità statica può causare un malfunzionamento nel computer incorporato all' E-14.

Se ciò dovesse accadere, spegnere semplicemente la tastiera agendo sull'interruttore generale e dopo qualche secondo riaccenderla.

Il vostro E-14 potrebbe avere delle anomalie di funzionamento qualora venisse acceso immediatamente dopo essere stato spento. Se ciò dovesse succedere, spegnerlo e dopo qualche secondo accenderlo di nuovo.

L'uso dell' E-14 accanto ad una lampada al neon, TV o Display CRT può causare interferenze.

In questo caso cambiare la posizione della tastiera.

Non esporre lo strumento a temperature estreme (es: in un veicolo chiuso, sotto il sole o in vicinanza di dispositivi che irradiano calore), la struttura si può deformare o scolorire.

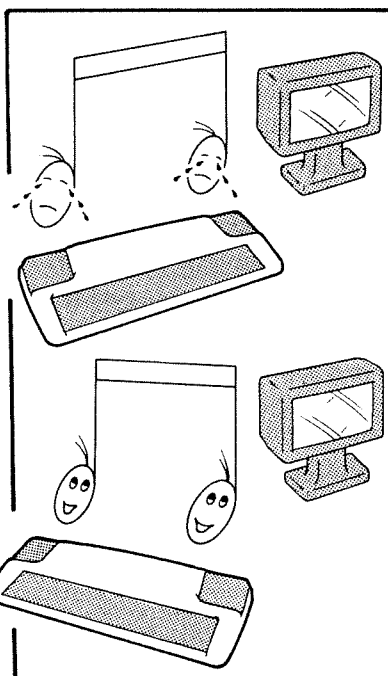
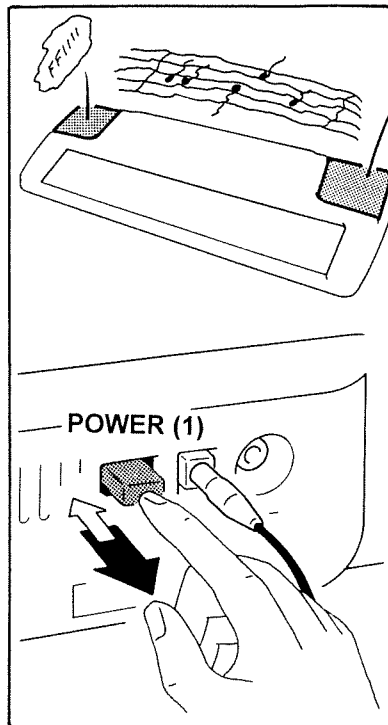
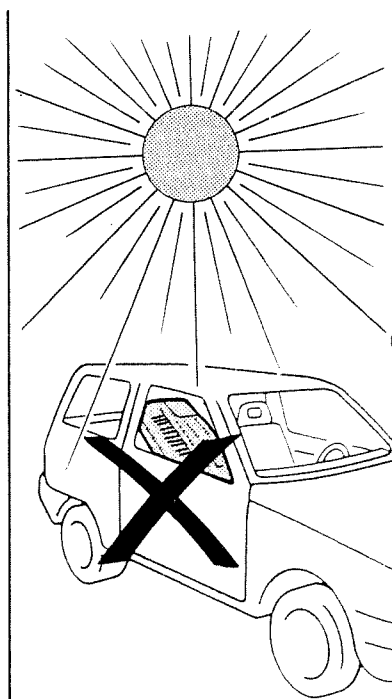
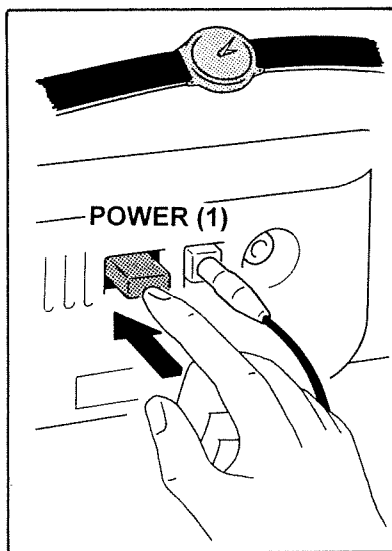
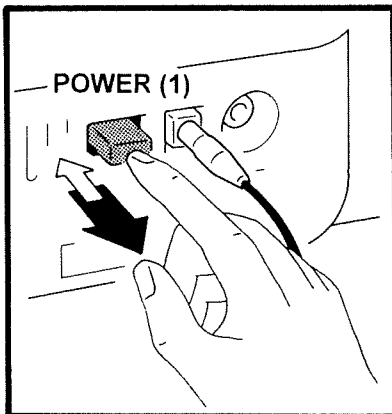

<p>Before connecting any external devices, be sure the power to all equipment is turned off.</p>	<p>Schalten Sie alle beteiligten Geräte aus, bevor Sie sie miteinander verbinden.</p>	<p><i>Avant de connecter le clavier à d'autres appareils, éteignez toutes les unités.</i></p>
<p>Static electricity may cause the built-in computer to malfunction.</p>	<p>Statische Aufladungen können zu Fehlfunktionen führen.</p>	<p><i>L'électricité statique peut entraîner de mauvais fonctionnements de l'ordinateur interne.</i></p>
<p>Should this occur, turn the instrument off for a few seconds and then turn it on again.</p>	<p>Schalten Sie in diesem Fall das Instrument aus und kurz danach wieder ein.</p>	<p><i>Si cela produit, réinitialisez simplement l'instrument en l'éteignant et en le rallumant après quelques secondes.</i></p>
<p>This instrument might not operate properly if it is turned on and off quickly.</p>	<p>Warten Sie nach dem Ausschalten einen Moment, bevor Sie das Instrument wieder einschalten.</p>	<p><i>Votre E-14 peut ne pas fonctionner correctement s'il est rallumé immédiatement après avoir été éteint.</i></p>
<p>In such an event, simply reset the instrument by turning the power switch off and then after a few seconds back on.</p>	<p>Der Betrieb neben Fernsehgeräten, Monitoren, Neonlicht o.ä. kann Störgeräusche verursachen.</p>	<p><i>Si cela se produit, réinitialisez -le simplement en l'éteignant et en le rallumant après avoir attendu quelques secondes.</i></p>
<p>Operating the E-14 near a neon light, fluorescent lamp, TV or CTR display may cause noise interference.</p>	<p>Stellen Sie das Instrument erforderlichenfalls an einen anderen Ort.</p>	<p><i>Faire fonctionner le E-14 près d'une lampe au néon, d'une lampe fluorescente, d'une télévision ou d'un moniteur peut entraîner des parasites.</i></p>
<p>If so, change the position of the instrument.</p>	<p>Setzen Sie das Instrument niemals extremen Temperaturen aus (lassen Sie es also niemals in einem Auto liegen, das in der prallen Sonne steht).</p>	<p><i>Si c'est le cas, changez la position de l'instrument.</i></p>
<p>Do not subject the unit to extreme temperature (e.g. direct sunlight in an enclosed vehicle).</p>	<p>Ne soumettez pas l'instrument à des températures extrêmes (évités de le laisser traîner dans une voiture garée en plein soleil); l'instrument peut se détériorer.</p>	<p><i>Ne soumettez pas l'instrument à des températures extrêmes (évités de le laisser traîner dans une voiture garée en plein soleil); l'instrument peut se détériorer.</i></p>

Non collocare l'E-14 in ambienti polverosi, umidi o soggetti a vibrazioni. I circuiti interni potrebbero deteriorarsi.

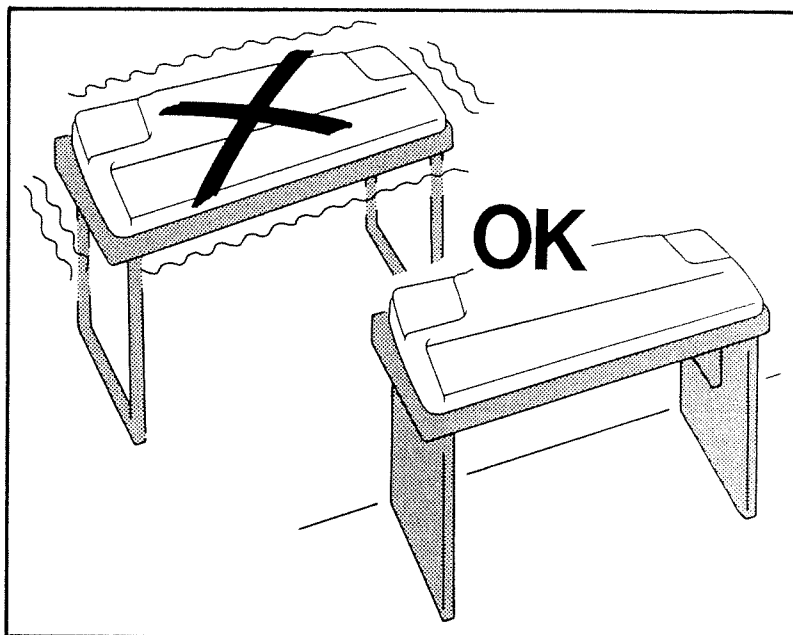

Nota:
Non danneggiare il cavo di alimentazione, non calpestarlo e non metterci sopra oggetti pesanti.

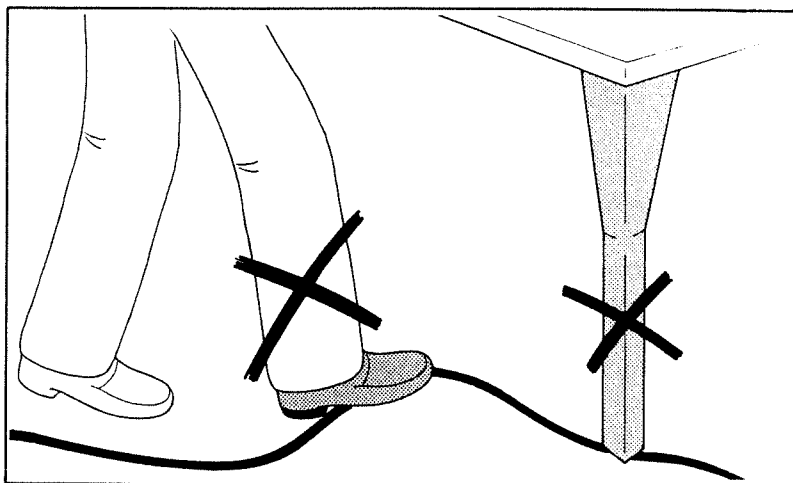

Nota:
Quando si scollega l'adattatore dalla presa di rete non tirarlo dal cavo ma fare forza sul corpo della scatola.

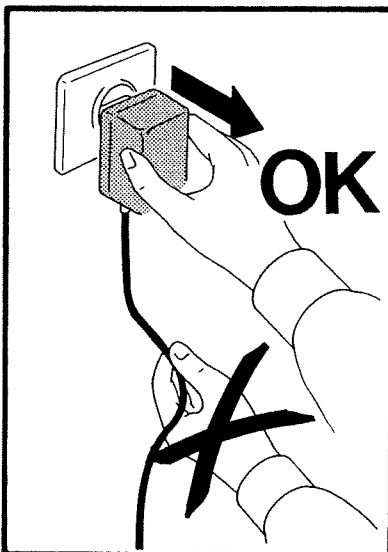

Per evitare scosse elettriche, non eseguire riparazioni, ma rivolgersi esclusivamente all'assistenza tecnica qualificata o al rivenditore autorizzato Roland.

Avoid using or storing the instrument in dusty or humid areas, or areas that are subject to vibrations.

Stellen Sie das Instrument niemals an staubige oder feuchte Orte und meiden Sie außerdem Orte, die starken Vibrationen ausgesetzt sind.

Evitez de le conserver dans un lieu poussiéreux, humide, ou sujet à vibrations, les circuits internes peuvent être endommagés.

Note:
Avoid damaging the power cord: do not step on it, place heavy objects on it, etc.

Anmerkung:
Achten Sie darauf, daß das Kabel des Netzteils weder beschädigt noch gequetscht wird. Stellen Sie keine schweren Gegenstände auf das Kabel.

Remarque:
• N'endommagez pas le cordon d'alimentation: ne marchez pas dessus, ne le surchargez pas, etc.

Note:
When disconnecting the AC adaptor from the power outlet, grasp the plug itself; never pull on the cord.

Anmerkung:
Beim Lösen des Netzanschlusses sollten Sie ausschließlich am Stecker ziehen. Ziehen Sie niemals an der Schnur.

Remarque:
• Quand vous déconnectez l'adaptateur de la prise murale, saisissez la fiche, jamais le cordon.

To avoid risk of electric shock, do not perform any servicing. Refer all servicing to qualified service personnel or to your Roland dealer.

Um Stromschläge zu vermeiden und den Garantieanspruch zu wahren, sollten Sie alle Reparaturen dem Fachhändler überlassen.

Pour éviter le risque de choc électrique, ne tentez aucune réparation par vous-même. Référez-vous à un service après vente qualifié ou à votre revendeur Roland.

Caratteristiche Tecniche

- TASTIERA
61 tasti, tipo sintetizzatore sensibile alla dinamica.
- GENERAZIONE SONORA
Nuova generazione sonora con TVF.
- POLIFONIA
24 voci ad allocazione dinamica.
- TIMBRI
223 timbri + 8 gruppi di suoni percussivi.
- STILI MUSICALI DI ACCOMPAGNAMENTO
64 Original + 64 Variation.
- RECORDER
1 brano.
- EFFETTI
Chorus e Reverbero digitali.
- VISUALIZZATORE
3x7 segmenti.
- ALIMENTAZIONE
Adattatore AC/DC (12V-500 mA).
- CONNESSIONI
Cuffia, Uscite L-mono/R, Presa DC, Presa MIDI Out.
- DIFFUSORI
A larga banda 12cm x 2.
- AMPLIFICAZIONE
3W + 3W stereo.
- DIMENSIONI
Lunghezza 955 mm
Larghezza 340 mm
Altezza 118 mm
Peso 5,2 kg

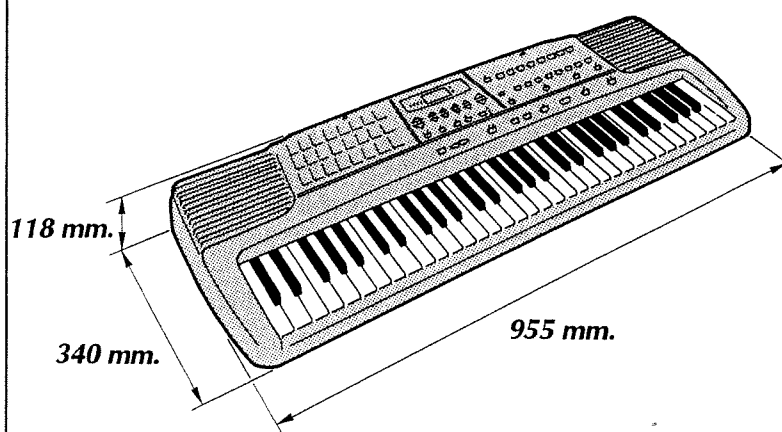

SPECIFICATIONS

- **KEYBOARD**
61 key, touch-sensitive synthesizer-type action.
- **SOUND SOURCE**
Newly developed sound source with TVF.
- **POLYPHONY**
24-voice polyphony with dynamic allocation.
- **TONES**
223 tones + 8 Drum Sets.
- **ACCOMPANIMENT MUSIC STYLES**
64 Original + 64 Variation.
- **RECORDER**
1 Song.
- **EFFECTS**
Digital Reverb & Chorus.
- **DISPLAY**
3x7-segment.
- **POWER SUPPLY AC/DC Adaptor**
(12V - 500 mA).
- **JACK/CONNECTORS**
Phones, Output L-mono/R, DC In, MIDI Out socket.
- **SPEAKERS**
Full-range 12 cmx2.
3W + 3W
- **DIMENSIONS**
955 mm (W)
340 mm (D)
118 mm (H)
WEIGHT 5,3 kg

TECHNISCHE DATEN

- **MANUAL**
61 Synthesizer-Tasten, anschlagsdynamisch.
- **KLANGERZEUGUNG**
Neue Klangsynthese incl. Filter-Funktionen (TVF).
- **POLYPHONIE**
24 Stimmen (dynamische Stimmenzuweisung).
- **ANZAHL DER KLÄNGE**
223 Tones + 8 Drum-Sets.
- **INTERNE MUSIC STYLES**
64 Original + 64 Variationen.
- **RECORDER**
1 Song.
- **EFFEKTE**
Digitaler Reverb + Chorus.
- **DISPLAY**
3 x 7 Zeichen.
- **STROMVERSORGUNG**
Wechselstrom-Adapter (12 V/500 mA).
- **ANSCHLÜSSE**
Stereo-Kopfhörer, Output L-Mono/R, Netzteil-Buchse (DC In), MIDI OUT-Buchse.
- **LAUTSPRECHER**
2 x 12 cm Full-Range.
3W + 3W
- **ABMESSUNGEN**
955 mm (B)
340 mm (T)
118 mm (H)
GEWICHT 5,3kg

CARACTERISTIQUES

- **CLAVIER**
61 touches, type synthétiseur, dynamiques.
- **SOURCE SONORE**
Nouvelle source sonore avec TVF.
- **POLYPHONIE**
24 voix - allocation dynamique.
- **SONS**
223 sons + 8 ensembles rythmiques.
- **STYLES MUSICAUX D'ACCOMPAGNEMENT**
64 styles originaux + 64 variations.
- **ENREGISTREUR** 1 morceau.
- **EFFETS**
Reverb et Chorus numériques.
- **AFFICHEUR** 3 x 7 segments.
- **ALIMENTATION**
Adaptateur CA (12 V/500 mA).
- **PRISES/CONNECTEURS**
Ecouteurs, sortie G-mono/D, prise alimentation, prise MIDI (Out).
- **HAUT-PARLEURS**
Large bande 12 cm x 2.
- **AMPLIFICATEUR**
3 W + 3 W stéréo.
- **DIMENSIONS**
955 mm (L)
340 mm (P)
118 mm (H)
POIDS 5,3 kg

Installazione

Una volta estratto dall'imballo il sintetizzatore, metterlo in posizione piana.

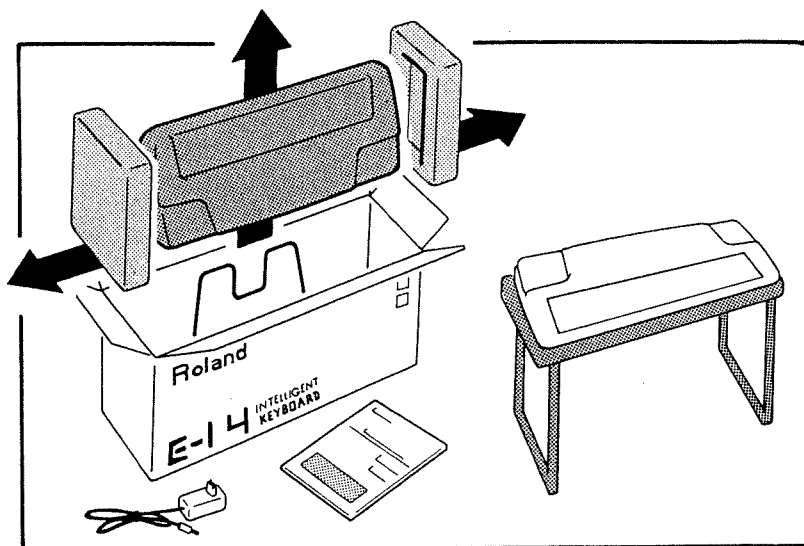

Evitare l'uso della tastiera in luoghi eccessivamente caldi o in condizioni di umidità.

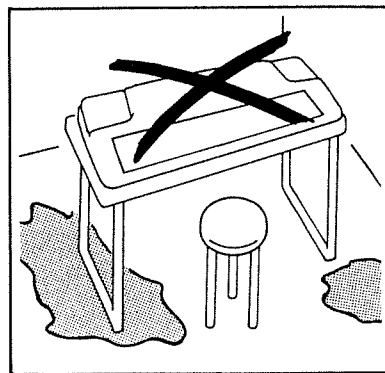
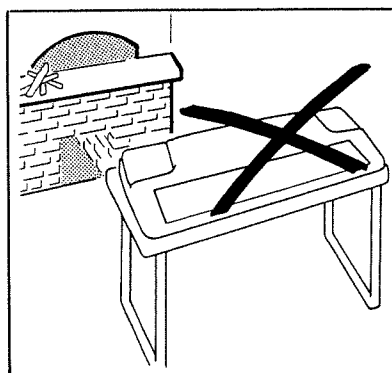

Non esporre alla luce diretta del sole o alla polvere ed evitare luoghi soggetti ad eccessive vibrazioni.

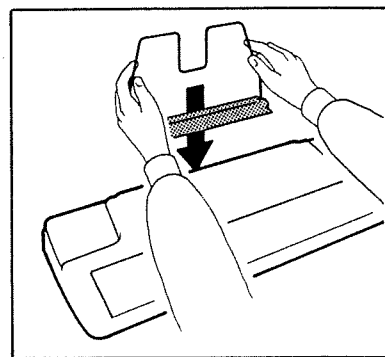
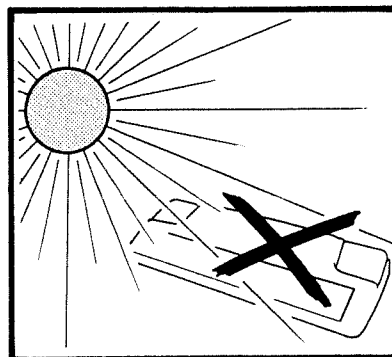

Infilare il leggio.

Assicurarsi che l'INTERRUTTORE GENERALE (POWER 1) sia in posizione tutta fuori (spento).

Infilare lo spinotto dell'adattatore nella PRESA INSERIMENTO ALIMENTATORE (DC IN 2).

Controllare che la tensione di rete corrisponda alla tensione dell'adattatore.

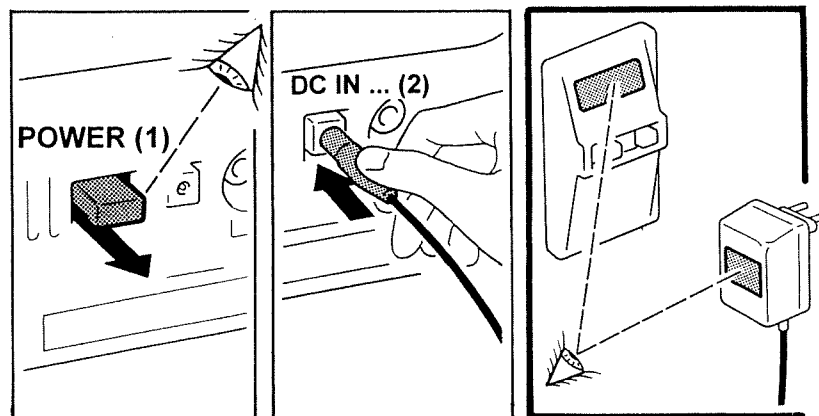

OPERATION

After unpacking the instrument, set it on a flat surface.

Avoid using the keyboard in excessive heat or humidity conditions.

Do not expose to direct sunlight or dust and avoid places subject to high vibrations.

Set up the Music Stand.

Make sure that the POWER ON/OFF SWITCH (1) is not pressed (off position).

Connect the adaptor plug to the ADAPTOR SOCKET (2).

Make sure that the line voltage meets the requirements.

AUFSTELLEN DES E-14

Stellen Sie den E-14 nach dem Auspacken auf eine ebene Oberfläche.

Setzen Sie das Instrument keinen direkten Hitzestrahlungen aus und meiden Sie feuchte und staubige Umgebungen sowie starke Vibrationen.

Stellen Sie das Instrument niemals in die pralle Sonne und meiden Sie staubige Orte sowie Orte, die starken Vibrationen ausgesetzt sind.

Setzen Sie den Notenständer in die dafür vorgesehene Aussparung.

Stellen Sie sicher, daß sich der Netzschalter (1) in der "OFF"-Position befindet.

Stecken Sie den Adapter in die DC IN-Buchse (2).

Achten Sie darauf, daß die benötigte Stromversorgung des Netzteils mit der Stromspannung Ihres Landes übereinstimmt.

INSTALLATION

Après avoir sorti l'instrument de son emballage, placez-le sur une surface plane.

Évitez d'utiliser le clavier dans des conditions de chaleur ou d'humidité excessive ou dans des emplacements situés à l'exposition directe au soleil ou à la poussière. Enfin, évitez les emplacements sujets à de hauts niveaux de vibration.

Placez le pupitre.

Assurez-vous que le commutateur POWER (1) n'est pas enfoncé (position Off).

Connectez la fiche de l'adaptateur dans la prise (2) (DC IN) prévue à cet effet.

Assurez-vous que la tension du secteur correspond aux besoins de l'appareil.

Inserire l'adattatore nella presa di rete.

Premere l'INTERRUTTORE GENERALE (POWER 1).

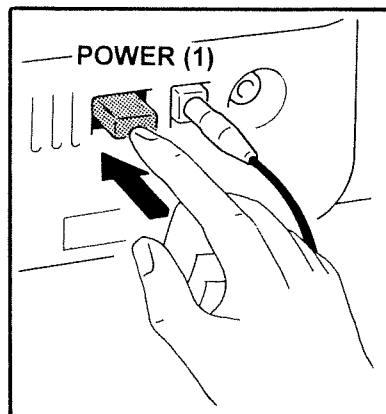
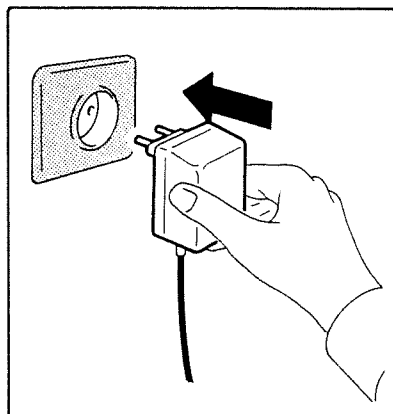

Si accendono varie spie e il visualizzatore (9) mostra il numero 56 (vuol dire che è selezionato lo stile di accompagnamento "56" = R & B2 (Rhythm & Blues).

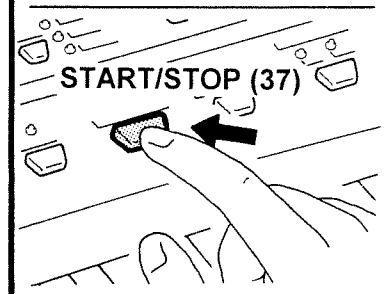
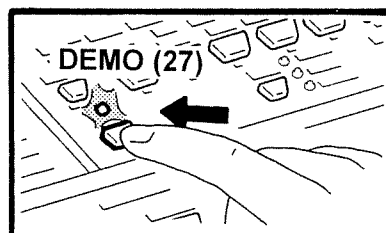
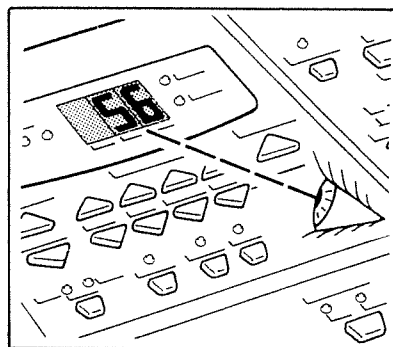

A questo punto premere qualche tasto per verificare il funzionamento. Oppure premere e mantenere premuto il pulsante DEMO (34) e subito dopo premere il pulsante START/STOP (44). Il sintetizzatore suonerà in sequenza le otto canzoni dimostrative.

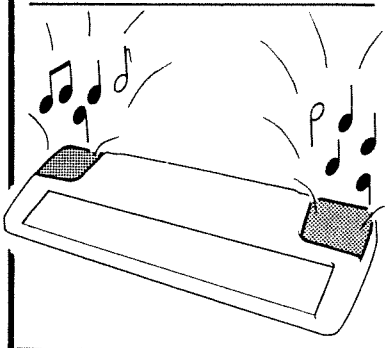
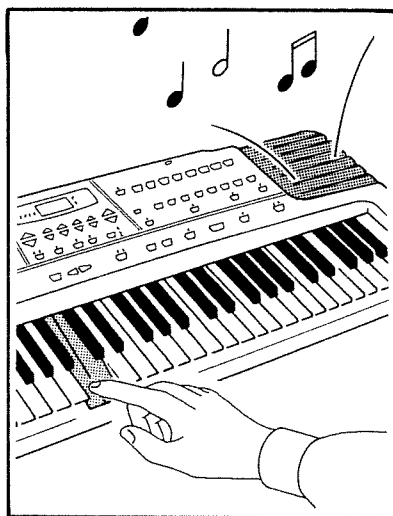

Eseguito questo controllo, premere di nuovo il pulsante START/STOP (44) per interrompere l'esecuzione delle canzoni dimostrative.

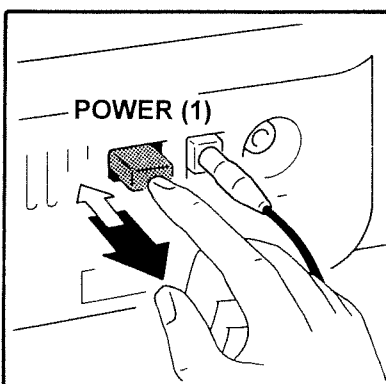
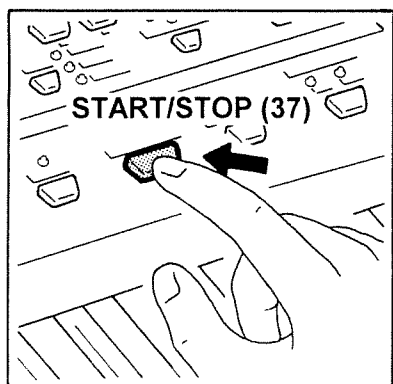

Spegnere l'E-14.

Connect the adaptor to the wall outlet.

Press the POWER ON/OFF SWITCH (1).

Various leds will light and the display (9) will show the number 56 (it means that Accompaniment style "56" = R & B2 - Rhythm & Blues - has been selected).

Now press some keys in order to check that the instrument is working, or press the DEMO button (27) and immediately after the START/STOP button (37).

The synthesizer will automatically play one of the 8 demo songs.

After this test, press the START/STOP button (37) again to stop the playing of the demo songs.

Turn the instrument off.

Stecken Sie den Netzadapter in die Steckdose.

Drücken Sie den POWER ON/OFF-Schalter (1).

Es leuchten nun mehrere LEDs auf und das Display (9) zeigt die Zahl "56" an, um Sie darauf hinzuweisen, daß die Begleitung "56" = R & B2 (Rhythm & Blues) angewählt ist.

Spielen Sie auf der Tastatur oder drücken Sie den DEMO-Taster (27) und danach START/STOP (37).
Der E-14 spielt nun einen der 8 Demo-Songs.

Drücken Sie wiederum START/STOP (37), um die Wiedergabe des Demo-Songs anzuhalten.

Schalten Sie den E-14 aus.

Connectez l'adaptateur à la prise murale.

Pressez le commutateur POWER (1).

Différentes diodes s'allumeront et l'afficheur (9) indiquera le numéro 56 (cela signifie que le style d'accompagnement "56" = R & B2 (Rhythm & Blues)).

*Maintenant, pressez quelques touches pour vérifier que l'instrument fonctionne, ou pressez le bouton DEMO (27) suivi du bouton START/STOP (37).
Le synthétiseur jouera alors un des huit morceaux de démonstration.*

Après ce test, pressez le bouton START/STOP (37) à nouveau pour stopper la reproduction des morceaux de démonstration.

Eteignez le E-14.

Descrizione Pannello Comandi

1) INTERRUTTORE GENERALE (POWER).

Serve per accendere e spegnere il sintetizzatore.

2) PRESA INSERIMENTO ALIMENTATORE (DC IN).

Non usare adattatori di rete diversi da quello fornito in dotazione (ACN).

3) PRESA CUFFIA (PHONES).

Si consiglia di usare cuffie stereo con impedenza da 8 a 150 ohm (opzionali).

4) PRESA MIDI OUT.

Serve per collegarsi ad altri apparecchi MIDI.

5) PRESE PER AMPLIFICATORE ESTERNO (STEREO OUTPUT).

Permettono il collegamento a dispositivi di amplificazione esterni.

6) TABELLA STILI MUSICALI (MUSIC STYLE).

L'E-14 ha memorizzati 64 stili musicali selezionabili. Questa tabella permette di ricercare velocemente lo stile musicale più adatto alla vostra esecuzione.

7) TABELLA TIMBRI SONORI (TONE GROUP A/b).

Il sintetizzatore ha memorizzati 64 timbri del gruppo "A" e 64 del gruppo "b" selezionabili. Questa tabella permette di ricercare velocemente il timbro più adatto alla vostra situazione. Il simbolo -> a fianco di alcuni timbri, indica che per quei timbri esistono ulteriori variazioni.

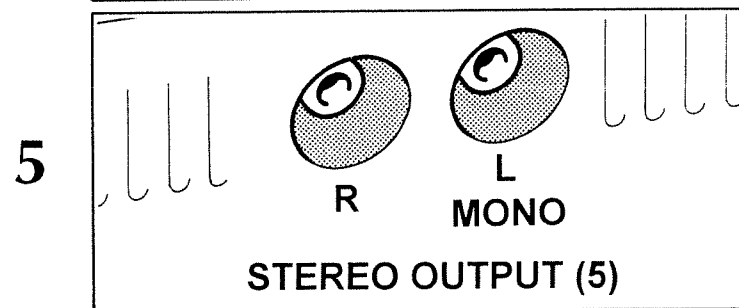
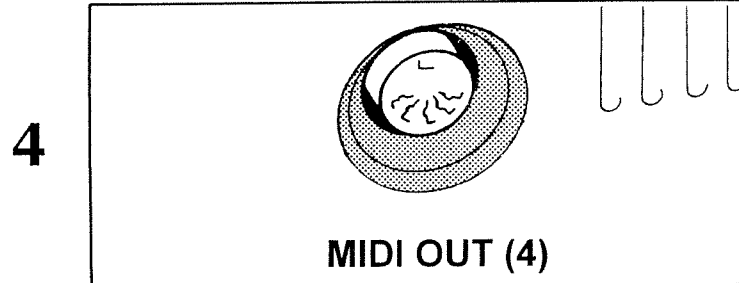
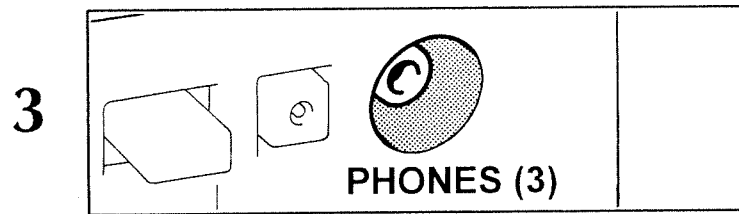
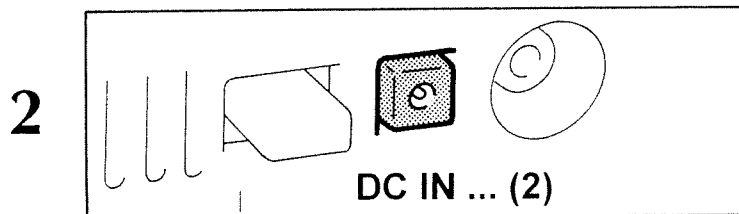
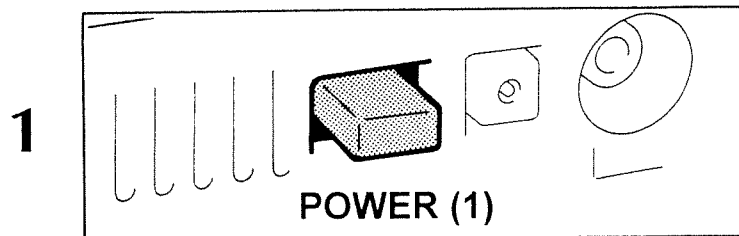

6

MUSIC STYLE							
11 ROCK 1	21 R BEAT 1	31 SL SWING 1	41 SCHLAGER	51 ROCK 7	61 R BEAT 2	71 SL SWING 2	81 BAROQUE
12 BALROCK 1	22 R POP 1	32 SWING 1	42 BOSSA 1	52 BALROCK 2	62 R POP 2	72 SWING 2	82 BOSSA 2
13 RAP 1	23 16 BEAT 1	33 BIGBAND 1	43 RHUMBA 1	53 RAP 2	63 16 BEAT 2	73 BIGBAND 2	83 RHUMBA 2
14 DANCE 1	24 16 POP 1	34 COUNTRY 1	44 CHA CHA 1	54 DANCE 2	64 16 POP 2	74 COUNTRY 2	84 CHA CHA 2
15 SHAKE 1	25 REGGAE 1	35 SL WALTZ 1	45 MAMBO 1	55 SHAKE 2	65 REGGAE 2	75 SL WALTZ 2	85 MAMBO 2
16 R & B 1	26 ROCK 'N	36 WALTZ	46 TANGO 1	56 R & B 2	66 BOOGIE	76 MAZURKA	86 TANGO 2
17 BALLAD 1	27 TWIST 1	37 POLKA 1	47 SAMBA 1	57 BALLAD 2	67 TWIST 2	77 POLKA 2	87 SAMBA 2
18 SL ROCK 1	28 DIXIE 1	38 MARCH 4/4	48 MERENGUE 1	58 SL ROCK 2	68 DIXIE 2	78 MARCH 12/8	88 MERENGUE 2

7

TONE GROUP A							
PIANO	CHR PERC	ORGAN	GUITAR	BASS	ORCHESTRA	ENSEMBLE	BRASS
11*PIANO 1	21 CELESTA	31*ORGAN 1	41*NYLON	51 ACOUSTIC	61*VIOLIN	71*STRINGS	81 TRUMPET
12*PIANO 2	22 GLOCK	32*ORGAN 2	42*STEEL	52 FINGERED	62 VIOLA	72 SLOSTRING	82* Trombone
13*PIANO 3	23 MUSICBOX	33 ORGAN 3	43*JAZZ	53 PICKED	63 CELLO	73*SYNSTR 1	83 TUBA
14*HOKKY TONK	24*VIBRPHONE	34*CHURCH 1	44*CLEAN	54 FRETLESS	64 CENSTRBAS	74 SYNSTR 2	84 MUTE TRMP
15*ELECTR 1	25*MARIMBA	35 REED	45*MUTED	55 SLAP 1	65 TREMOLO	75*CHUBRAS 3	85*FMNDRN
16*ELECTR 2	26*VULPHONE	36*ACCORDON	46*OVERDRIVE	56 SLAP 2	66 PIZZICATO	76 VOICEGHS	86 SECTION
17*HARPSICH	27*TUBBELL	37 HARMON	47*LEAD	57*SYNTH 1	67 HARP	77 SYNVCX	87*SYNTH 1
18 CLAV	28 SANTUR	38 BANDEON	48*HARMONIC	58*SYNTH 2	68 TIMPANI	78 ORCHEFT	88*SYNTH 2

TONE GROUP b							
REED	PIPE	SYN LEAD	SYN PAD	SYN SFX	ETHNIC	PERCUSSIVE	SFX
11 SOPRASAX	21 PICCOLO	31* SQUARE	41 FANTASIA	51 ICE RAIN	61* SITAR	71 TRNBELL	81* GUITNOISE
12 ALTUSAX	22 FLUTE	32* SAW	42 WARM PAD	52 SMO TRACK	62 BANJO	72 AGGGO	82* BRETNNOISE
13 TENORSAX	23 RECORDER	33 CALLIOPE	43 POLYSYNT	53 CRYSTAL	63 SHAMISEN	73 STELDRM	83* SEASHORE
14 BARIOSAX	24 PAMFLUTE	34 CHIFFER	44 SPACEXOX	54 ATMOSPHER	64 VOTO	74* WOODSBLK	84* REEDS
15 ORG	25 SOTTBLOW	35 CHARANG	45 BOWGLASS	55 BRIGHTNS	65 KALIMBA	75* TAIKO	85* TELEPHON
16 ENGLHORN	26 SHAKU	36 SOLOVOX	46 METALPAD	56 GOBLIN	66 BAG PIPE	76* MELODTRM	86* HELICOPT
17 BASSOON	27 WHISTLE	37 5 TH SAW	47 HALCPAD	57 TECHNDRP	67 FIDDLE	77* SYNDRUM	87* APPLAUSE
18 CLARINET	28 OCARINA	38 BASSLEAD	48 SWEEP PAD	58 STARTHEM	68 SHANAI	78 REVVCYMBL	88* GUNSHOT

PANEL CONTROLS

1) POWER ON/OFF SWITCH.
It is used to turn the instrument on/off.

2) ADAPTOR SOCKET (DC IN).
Please do not use power adaptors other than that supplied with the instrument (ACN type).

3) HEADPHONE SOCKET.
The use of stereo headphones (optional) with 8/150Ω impedance is recommended.

4) MIDI OUT SOCKET.
It is used to connect with other MIDI equipped devices.

5) EXTERNAL AMPLIFIER SOCKETS (STEREO OUTPUT).
They allow to connect external amplifier devices.

6) MUSIC STYLE TABLE.
The E-14 features 64 Music Styles.
This table allows you to quickly look for the music style which is suitable to your performance.

7) TONE TABLE.
Stored in the E-14 are 64 tones in group "A" and 64 tones in group "b". This table allows you to quickly look for the tone which is more suitable to your performance. The ► symbol next to some tones, indicates that you can further change those tones.

BEDIENELEMENTE DES E-14

1) POWER ON/OFF-Schalter.
Hiermit wird der E-14 ein- bzw. ausgeschaltet.

2) NETZADAPTER-Buchse (DC IN).
Schließen Sie hier nur den mitgelieferten Netzadapter (ACN) an.

3) KOPFHÖRER-Anschluß.
Schließen Sie hier einen Stereo-Kopfhörer mit einer Impedanz von 8-150Ω an.

4) MIDI OUT-Buchse.
Über diese Buchse kann der E-14 mit anderen MIDI-Instrumenten verbunden werden.

5) STEREO OUTPUT-Buchsen.
Über diese Buchsen können Sie den E-14 mit externen Verstärkungssystemen verbinden (z.B. Stereoanlage).

6) MUSIC-STYLE-Tabelle.
Hier sind die Namen der 64 Music-Styles Ihres E-14 abgebildet.

7) TONE-Tabelle.
Ihr E-14 bietet 64 Klänge in Gruppe "A" und noch einmal 64 in Gruppe "b". Hier sind die Klangnamen des E-14 abgebildet, so daß Sie den gewünschten Klang möglichst schnell finden. Das ► Symbol neben bestimmten Klangnamen bedeutet, daß es dort noch weitere Klänge gibt.

DESCRIPTION EXTERNE

1) *COMMUTATEUR POWER.*
Sert à mettre l'instrument en/hors service.

2) *PRISE POUR ADAPTATEUR.*
Veillez à utiliser uniquement l'adaptateur fourni (ACN) avec l'instrument.

3) *PRISE POUR ECOUTEURS.*
L'utilisation d'écouteurs stéréo (optionnels) avec une impédance de 8/150Ω est recommandée.

4) *PRISE MIDI OUT.*
Elle sert à la connexion avec d'autres appareils dotés du MIDI.

5) *PRISES POUR AMPLIFICATION EXTERNE.*
Elles permettent la connexion des dispositifs d'amplification externe.

6) *TABLEAU DES STYLES MUSICAUX.*
Le E-14 dispose de 64 styles musicaux. Ce tableau vous permet de rapidement choisir un style musical adapté à votre interprétation.

7) *TABLEAU DES SONS.*
Dans le E-14 se trouvent 64 sons en groupe "A" et 64 sons en groupe "b". Ce tableau vous permet de rapidement trouver le son qui est le mieux adapté à votre interprétation. Le symbole ► à côté de certains sons indique des variations disponibles.

8) SPIE LUMINOSE INDICATORE DI TEMPO (TEMPO).
Mostrano i movimenti musicali dello Stile.

9) VISUALIZZATORE (DISPLAY).

Visualizza il numero dello stile o del timbro selezionato.
Visualizza anche momentaneamente molte altre informazioni per poi ritornare sul numero del timbro o dello stile selezionato.

10) SPIA LUMINOSA STILE (STYLE).

Quando è accesa, il numero sul visualizzatore indica lo stile selezionato.

11) SPIA LUMINOSA TIMBRO (TONE).

Quando è accesa, il numero sul visualizzatore indica il timbro selezionato.

12) PULSANTI VELOCITÀ DI ESECUZIONE DI UNO STILE (TEMPO/DATA).

Servono a impostare la velocità di esecuzione dello stile selezionato. Se premuti contemporaneamente ripristinano la velocità standard dello stile selezionato.
Quando è accesa la spia TUNE o la spia TRANSP permettono di modificare l'intonazione fine o la trasposizione dello strumento.

Se premuti contemporaneamente ripristinano l'intonazione o la trasposizione standard.

13) PULSANTI DI CONTROLLO DELLA SEZIONE BATTERIA DELLA TASTIERA (BALANCE DRUMS).

Controllano il volume della sezione batteria della tastiera. Se premuti contemporaneamente disattivano la sezione batteria della tastiera.

8

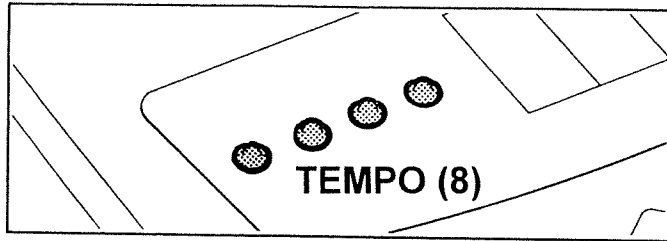

9

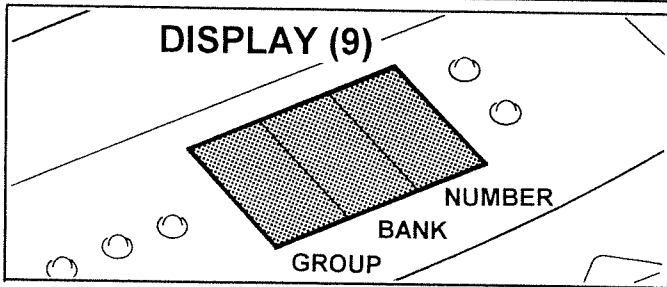

10

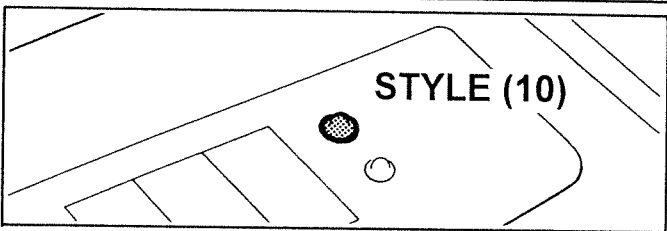

11

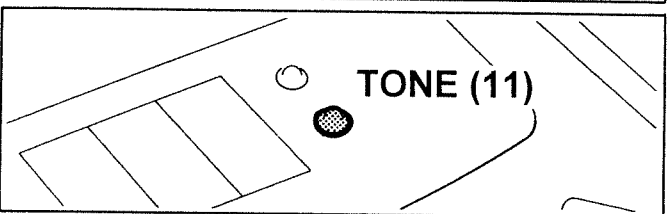

12

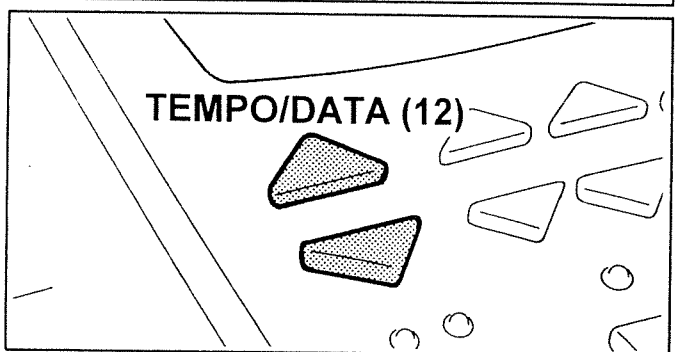

13

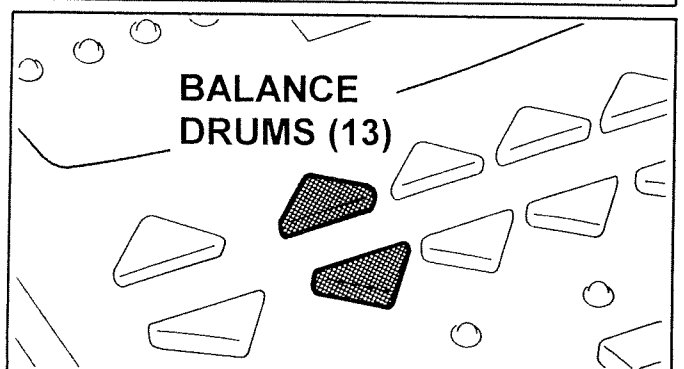

8) TEMPO LEDS.

They show the musical style movements.

9) DISPLAY.

It shows the number of the selected style or tone . It also shows temporarily information relative to other buttons and then returns to show the number of the selected tone or style.

10) STYLE LED.

When this led is lit, the number on the display will show the selected style.

11) TONE LED.

When this led is lit, the number on the display will show the selected tone.

12) STYLE TEMPO BUTTONS.

These buttons are used to set the tempo of the selected style.

If they are pressed simultaneously, the standard tempo of the selected style will be reset.

When the TUNE or the TRANSP leds are lit, they allow to change the fine tune or the transposition of the instrument.

If pressed simultaneously, they reset the tune or the standard transpose.

13) CONTROL BUTTONS RELATIVE TO KEYBOARD BALANCE DRUMS.

They control the volume of the keyboard balance drums. If pressed simultaneously, they will disable the keyboard balance drums.

8) TEMPO-LEDs

Diese vier Dioden blinken im Tempo des angewählten Styles.

9) DISPLAY

Hier erscheint die Nummer des gewählten Styles oder Klangs. Außerdem werden hier ab und zu Meldungen bezüglich anderer Einstellungen angezeigt.

10) STYLE-LED

Wenn diese LED leuchtet, bezieht sich die im Display angezeigte Nummer auf den gewählten Style.

11) TONE-LED

Wenn diese LED aufleuchtet, bezieht sich die Zahl im Display auf die Klangnummer.

12) STYLE TEMPO-Taster

Hiermit können Sie das Tempo des gewählten Styles einstellen. Drücken Sie beide Taster, wird wieder das vorprogrammierte Tempo aufgerufen. Wenn die TUNE- oder TRANSP-Diode leuchtet, dienen diese Taster zum Einstellen der Stimmung bzw. des Transpositionsintervalls. Drücken Sie nun beide Taster zugleich, wird wieder die Vorgabestimmung bzw. das vorprogrammierte Transpositionsintervall eingestellt.

13) BALANCE DRUMS (LAUTSTÄRKE DES SCHLAGZEUGS)

Mit diesen Tastern stellen Sie die Lautstärke des Schlagzeugs ein. Wenn Sie beide Taster zugleich drücken, schalten Sie das Schlagzeug aus.

8) DIODES DE TEMPO.

Ces quatre diodes clignotent au tempo du style sélectionné. Elles indiquent également la mesure du style reproduit.

9) AFFICHEUR.

Il indique le numéro du style ou du son sélectionné. Il affiche aussi temporairement de nombreuses informations et retourne ensuite à l'indication du numéro de son ou de style sélectionné.

10) DIODE STYLE.

Quand cette diode est allumée, le numéro de l'afficheur indique le style sélectionné.

11) DIODE DE SON (TONE).

Quand cette diode est allumée, le numéro de l'afficheur indique le son sélectionné.

12) BOUTONS DE TEMPO DU STYLE.

Ces boutons servent à régler le tempo du style choisi. S'ils sont pressés simultanément, le tempo standard du style choisi est rappelé. Si la diode TUNE ou TRANSPOSE est allumée, ces boutons règlent la hauteur du son ou servent pour transposer l'instrument. S'ils sont pressés simultanément, la hauteur du son standard et la transposition standard sont rappelées.

13) BOUTONS DE COMMANDE DE VOLUME DE BATTERIE (BALANCE DRUMS).

Ces boutons commandent le volume de la batterie et des percussions. S'ils sont pressés simultanément, ils désactivent cette partie rythmique.

14) PULSANTI DI CONTROLLO VOLUME DELLA SEZIONE CONTRABBASSO (BALANCE BASS).

Controllano il volume della sezione Contrabbasso della tastiera.

Se premuti contemporaneamente disattivano la sezione Contrabbasso della tastiera.

15) PULSANTI DI CONTROLLO VOLUME DEGLI ACCOMPAGNAMENTI E DELLA SEZIONE LOWER (BALANCE ACCOMP/LOWER).

Controllano il volume degli accompagnamenti orchestrali.

Se premuti contemporaneamente disattivano gli accompagnamenti.

Quando è attiva la sezione LOWER se premuti ne controllano il volume.

Se premuti contemporaneamente disattivano la sezione LOWER della tastiera.

16) PULSANTI DI CONTROLLO VOLUME DELLA SEZIONE UPPER DELLA TASTIERA (BALANCE UPPER).

Controllano il volume della sezione UPPER della tastiera.

Se premuti contemporaneamente disattivano la sezione UPPER della tastiera.

17) PULSANTI DI CONTROLLO VOLUME (VOLUME).

Questi pulsanti hanno due funzioni:

- Servono per regolare il volume del suono degli altoparlanti incorporati o della cuffia (quando inserita).

- Premendoli contemporaneamente e mantenendoli premuti attivano e disattivano la risposta dinamica della tastiera.

18) PULSANTE DI SELEZIONE (SELECT TUNE/TRANSP)

Serve per selezionare la variazione globale dell'intonazione o la trasposizione globale dello strumento.

14

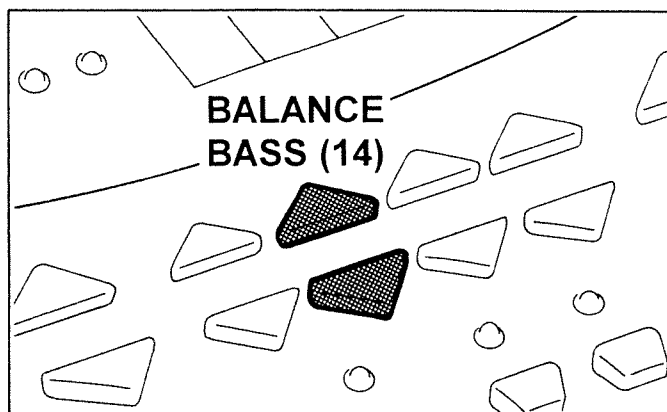

15

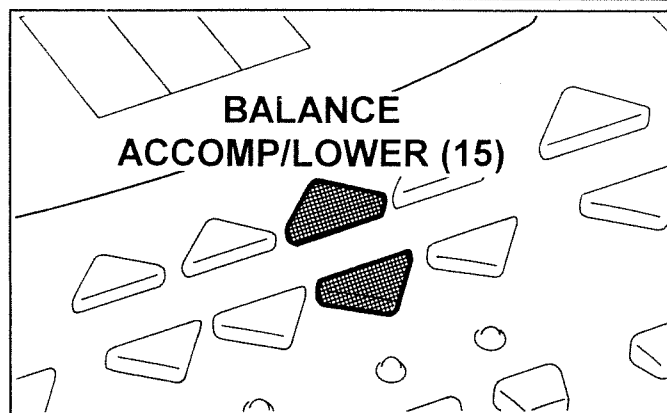

16

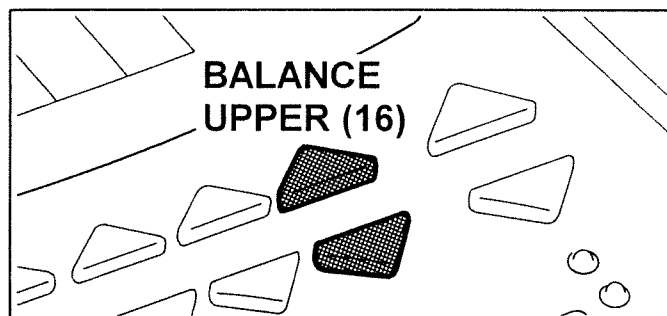

17

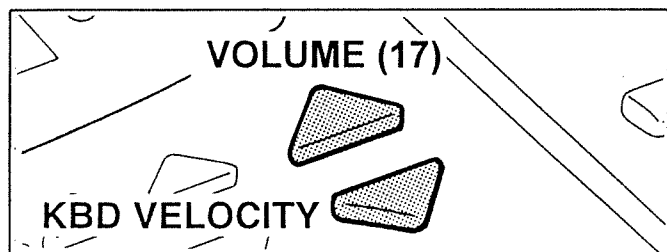

18

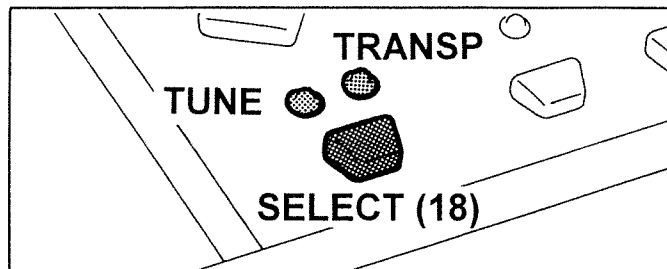

**14) VOLUME CONTROL
BUTTONS RELATIVE TO
BALANCE BASS.**

They control the volume of the keyboard balance bass. If pressed simultaneously, they will disable the keyboard balance bass.

**15) VOLUME CONTROL
BUTTONS RELATIVE TO
BALANCE ACCOMP/LOWER.**

They control the orchestral accompaniment volume. If pressed simultaneously, they will disable the accompaniment. If pressed when the LOWER section is operating, these buttons control the volume. If pressed simultaneously, they will disable the lower part of the keyboard.

**16) VOLUME CONTROL
BUTTONS RELATIVE TO UPPER
TONE (UPPER BALANCE).**

They control the volume of the upper part of the keyboard. If pressed simultaneously, these buttons will disable the upper part of the keyboard.

**17) VOLUME CONTROL
BUTTONS.**

**They have two functions:
- Control of the volume of the loudspeakers or headphones (when connected)
- Keyboard Velocity On/Off (If pressed and held together).**

**18) SELECT TUNE/
TRANSPOSE BUTTON.**

It selects the global tune variation or the global transpose of the instrument.

**14) BALANCE BASS (LAUT-
STÄRKE DES BASSES)**

Mit diesen Tastern stellen Sie die Lautstärke des Basses ein. Wenn Sie beide Taster zugleich drücken, schalten Sie den Bass aus.

**15) BALANCE ACCOMP/
LOWER (LAUTSTÄRKE DER
BEGLEITUNG/DES LOWER-
PARTS)**

Mit diesen Tastern stellen Sie die Lautstärke der Akkordbegleitung ein. Wenn Sie beide Taster zugleich drücken, schalten Sie die Akkordbegleitung aus. Wenn der LOWER-Part aktiviert ist, dienen diese Taster zum Einstellen der LOWER-Lautstärke. Drücken Sie beide Taster, um den Lower-Part auszuschalten.

**16) BALANCE UPPER
(LAUTSTÄRKE DER MELO-
DIESTIMME)**

Hiermit stellen Sie die Lautstärke des Melodieparts (Upper) ein. Wenn Sie beide Taster zugleich drücken, schalten Sie den UPPER-Part aus.

17) VOLUME-Taster

Diese Taster haben zwei Funktionen:

- Einstellen der Lautstärke der Lautsprecher oder des Kopfhörers (sofern angeschlossen).
- Wenn Sie sie gleichzeitig drücken, schalten Sie die Anschlagsdynamik abwechselnd ein und aus.

**18) SELECT TUNE/
TRANSPOSE-Taster**

Hiermit wählen Sie entweder die Stimm- oder die Transponierfunktion an. Beide beziehen sich auf das gesamte Instrument.

**14) BOUTONS DE COM-
MANDE DE VOLUME BASSE
(BALANCE BASSE).**

Ces boutons commandent le volume de la section "basse". S'ils sont pressés simultanément, ils désactivent la section "basse" du clavier.

**15) BOUTONS DE
COMMANDE DE VOLUME
D'ACCOMPAGNEMENT ET
DU SON LOWER.**

Ces boutons commandent le volume de l'accompagnement orchestral. S'ils sont pressés simultanément, ils désactivent l'accompagnement. Ils pilotent aussi le volume de la partie Lower du clavier. S'ils sont pressés simultanément, ces boutons désactivent la partie Lower du clavier.

**16) BOUTONS DE COM-
MANDE DE VOLUME DU SON
UPPER (BALANCE UPPER).**

Ils commandent le volume de la partie Upper du clavier. S'ils sont pressés simultanément, ces boutons désactivent la partie Upper du clavier.

17) BOUTONS VOLUME

Ces boutons ont deux fonctions:

- Ils permettent de régler le volume des haut-parleurs ainsi que du casque (le cas échéant).
- Appuyez simultanément sur les deux boutons pour couper ou activer la dynamique.

**18) BOUTON SELECT TUNE/
TRANSPOSE**

Ce bouton permet de sélectionner la fonction d'accord (TUNE) ou de transposition (TRANSPOSE) qui portent toutes deux sur toutes les sections de l'instrument.

19) PULSANTE DI ACCORDATURA DELLA SCALA MUSICALE (KBD SCALE).

Con questo pulsante è possibile attivare la funzione KBD SCALE (accordatura della scala musicale).

È possibile in questo caso ottenere per la sezione UPPER, una scala musicale diversa da quella ben temperata. Questa funzione risulta particolarmente utile per eseguire brani con accordature di tipo orientale.

19

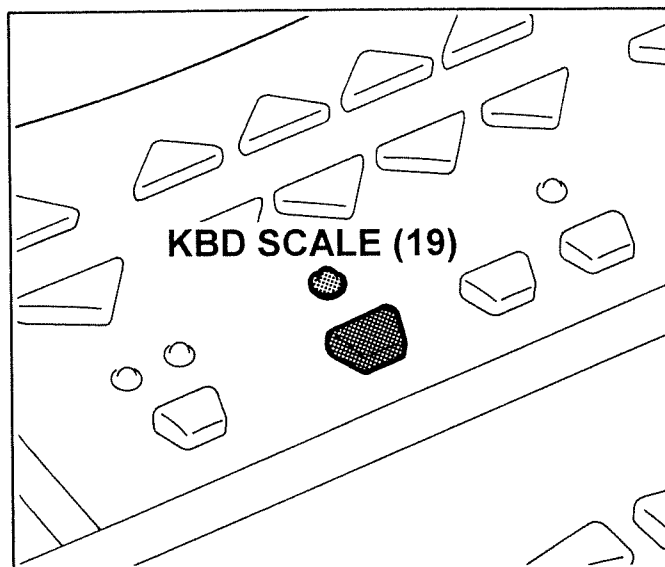

20) PULSANTE DI MEMORIA DI ACCORDO (CHORD MEMORY).

Attiva o disattiva la funzione. Quando la spia relativa è accesa, viene mantenuto l'ultimo accordo suonato nella parte di tastiera dedicata al controllo dell'accompagnamento.

20

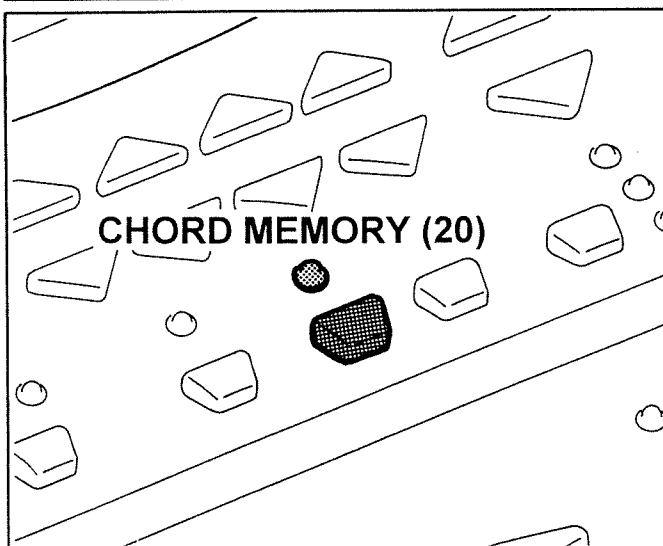

21) PULSANTE DI ACCORDI INTELLIGENTI (CHORD INTELL).

Attiva o disattiva la funzione. Usualmente per comporre un accordo bisogna premere più tasti (Es. per DO maggiore, bisogna premere 3 tasti DO-MI-SOL).

Quando la spia relativa è accesa è sufficiente premere un solo tasto per ottenere comunque l'accordo completo.

(Es. DO: si otterrà il DO maggiore). Vedi tabella "Chord Intell" a pag.118.

21

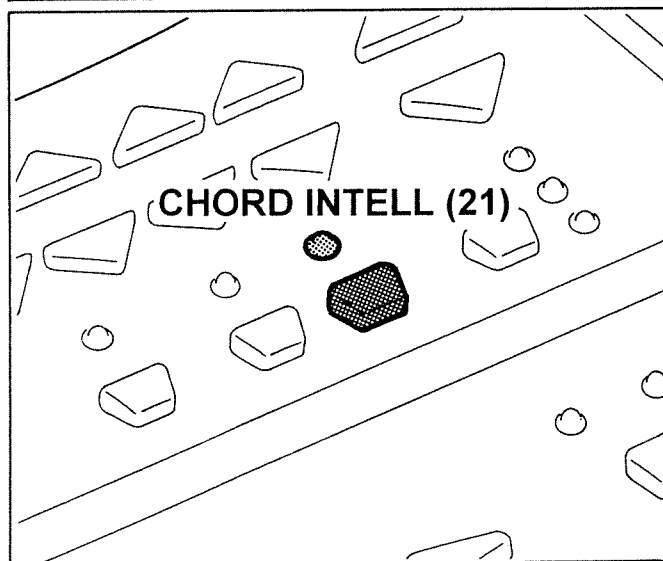

19) KBD SCALE BUTTON.

This button activates the KBD scale function (keyboard scale tuning). By doing this, you can create tunings other than equal temperament in the upper section.

This function is extremely useful when performing songs which require a non-standard tuning.

20) CHORD MEMORY BUTTON.

It enables or disables the function. When the corresponding led is lit, the last chord played is held until a new note or notes are played.

21) CHORD INTELLIGENCE BUTTON.

It enables or disables this function. Normally, to play a chord involves pressing many keys (e.g.: to play C Major, you have to press three keys C-E-G). When the CHORD INTELL LED is lit, by simply pressing one key (e.g. C) you will obtain the C Major chord. See table "Chord Intell" on page 118.

19) KBD SCALE-Taster

Mit diesem Taster aktivieren Sie die KBD Scale-Funktion (andere Skala). Diese Funktion dient zum Ändern können Sie der Stimmungsskala des Upper-Parts.

Sie ist beim Spielen z.B. arabischer Musik überaus hilfreich.

20) CHORD MEMORY-Taster

Dient zum Ein- und Ausschalten der gleichnamigen Funktion. Wenn die dazugehörige LED leuchtet, wird der zuletzt gespielte Akkord so lange gehalten, bis Sie einen anderen Akkord spielen.

21) CHORD INTELLIGENCE-Taster

Normalerweise muß man mindestens drei Tasten drücken, um einen Akkord zu spielen (z.B. C-E-G für einen C-Durakkord). Wenn die CHORD INTELL-LED leuchtet, brauchen Sie jedoch nur noch ein C zu drücken, um einen C-Durakkord zu spielen. Siehe die Tabelle der intelligenten Akkorde auf Seite 118.

19) BOUTON KBD SCALE.

Ce bouton permet d'activer la fonction KBD SCALE.

Vous pouvez obtenir pour la section UPPER une gamme différente par rapport à la gamme bien tempérée.

Cette fonction est extrêmement utile pour des mélodies qui requièrent un type d'accord oriental.

20) BOUTON CHORD MEMORY.

Il active ou désactive la fonction de maintien d'accord.

Lorsque le témoin correspondant est allumé, le dernier accord joué est maintenu tant que vous ne jouez pas de nouvelles notes.

21) BOUTON CHORD INTELLIGENCE.

Ce bouton active ou désactive cette fonction.

D'habitude, il faut appuyer sur plusieurs touches pour jouer un accord (par exemple, pour jouer un accord do majeur, vous devez presser do, mi et sol). Lorsque le témoin Chord Intell est allumée, il suffit d'appuyer sur la touche de la fondamentale (dans notre exemple le do), pour entendre l'accord de do majeur.

Voir les exemples d'accords simplifiés en page 118.

22) PULSANTE DIVISIONE TASTIERA (SPLIT ARRANGER/LOWER/DRUMS).

Premendolo e rilasciandolo cambia 4 modi di operare:

- Quando è accesa la spia **ARRANGER** vuol dire che la parte sinistra della tastiera è predisposta per il controllo degli accompagnamenti e la parte destra è predisposta per suonare la melodia.
- Quando è accesa la spia **LOWER**, vuol dire che la parte sinistra della tastiera è predisposta per suonare un timbro e la parte destra è predisposta per suonare un altro timbro.
- Quando è accesa la spia **DRUMS** vuol dire che su tutta l'estensione della tastiera si possono suonare timbri percussivi.
- Quando tutte le spie sono spente vuol dire che il timbro (TONE) selezionato può essere suonato su tutta l'estensione della tastiera.

23) PULSANTE DI ABBINAMENTO AUTOMATICO DEL TIMBRO (UPPER) ALLO STILE DI ACCOMPAGNAMENTO (ONE TOUCH).

Attiva o disattiva la funzione. Quando la spia è accesa vuol dire che lo strumento seleziona automaticamente il timbro della sezione UPPER, gli effetti ed il tempo più adatti allo stile di accompagnamento selezionato.

In sintesi facilita la migliore impostazione dello strumento per suonare con gli accompagnamenti.

24) PULSANTI DI SELEZIONE STILI MUSICALI (MUSIC STYLE).

Quando la spia DEMO è spenta servono per selezionare uno dei 64 stili musicali. Quando la spia DEMO è accesa avviano l'ascolto di una dello 8 canzoni dimostrative.

22

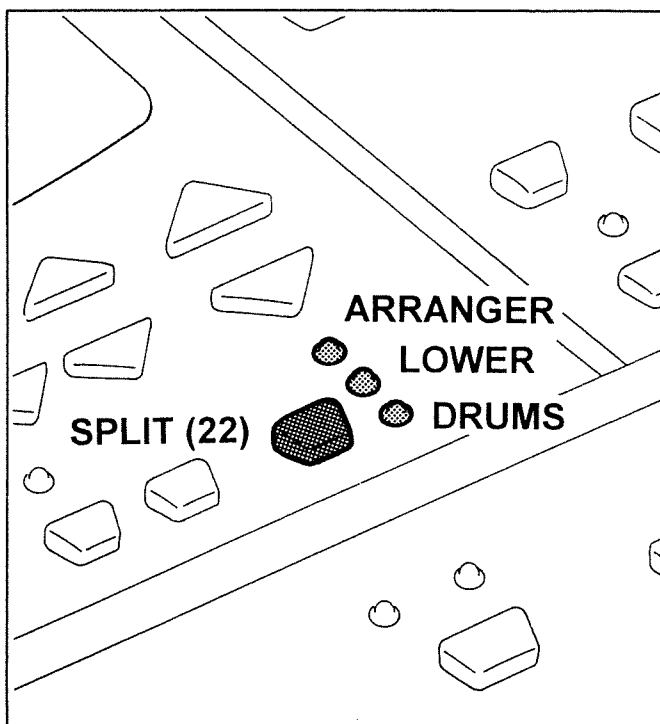

23

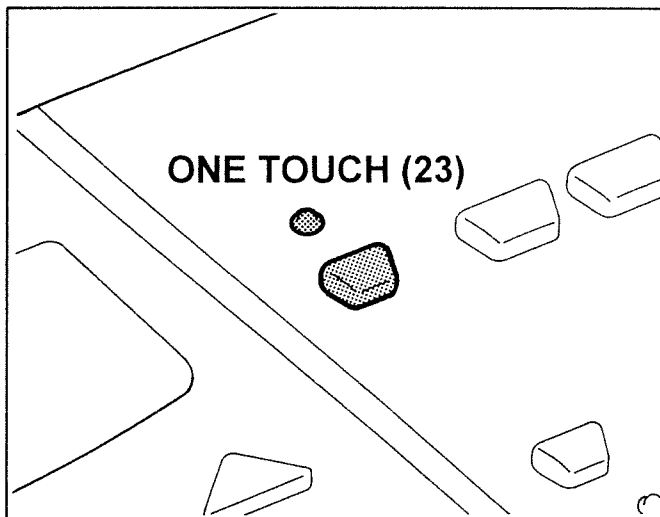

24

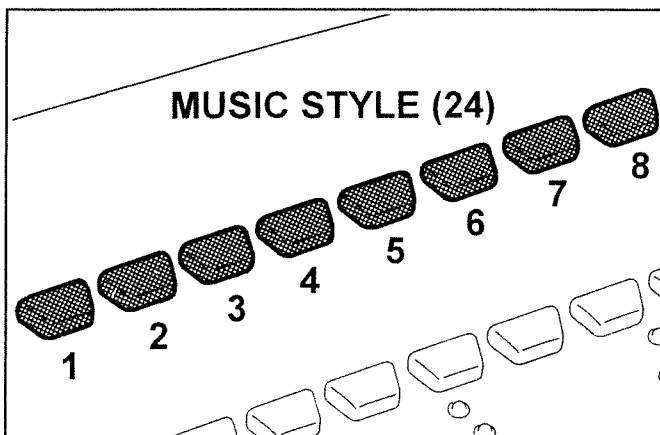

**22) SPLIT ARRANGER/
LOWER/ DRUMS BUTTON.**

Pressing or releasing it, this button selects 4 ways to operate:

- **When the ARRANGER led is lit, the left part of the keyboard controls the accompaniment and the right part can play the melody.**
- **When the LOWER led is lit, the left part of the keyboard can play one tone and the left part can play another tone.**
- **When the DRUMS led is lit, it means that you can play drum tones in any part of the keyboard.**
- **When all the leds are off, the selected tone can be played in any part of the keyboard.**

23) ONE TOUCH BUTTON.

It enables or disables this function. When the corresponding led is lit, it means that the instrument will automatically select the Upper tone, the effects and the tempo which are suitable to the accompaniment style selected.

In short, it gives the most appropriate instrument setting to be played with each Music style.

24) MUSIC STYLE BUTTONS.

When the DEMO led is off, these buttons are used to select one of the 64 music styles.

When the DEMO led is lit, these buttons start playing one of the 8 demo songs.

**22) SPLIT/ARRANGER/
LOWER/DRUMS-Taster**

Mit diesem Taster können Sie jeweils eine von vier Betriebsarten anwählen:

- Wenn die ARRANGER-LED leuchtet, ist die linke Manualhälfte für die Steuerung der Begleitautomatik reserviert, während Sie rechts auf dem Manual (Upper-Sektion) eine Melodie spielen können.
- Wenn die LOWER-LED leuchtet, können Sie mit der linken Hand einen anderen Klang spielen als mit der rechten Hand.
- Wenn die DRUMS-LED leuchtet, sind dem gesamten Manual Schlagzeugklänge zugeordnet, so daß Sie "trommeln" können.
- Wenn keine dieser LEDs leuchtet, können Sie die Melodiestimme überall auf dem Manual spielen.

23) ONE TOUCH-Taster

Wenn die zu diesem Taster gehörige LED leuchtet, wählt der E-14 jeweils einen zur aufgerufenen Begleitung passenden Upper-Klang und das vorgegebene Wiedergabtempo.

Dieses erleichtert die korrekte Registrierung Ihres Instrumentes.

24) MUSIC STYLE-Taster

Wenn die DEMO-LED nicht leuchtet, kann mit diesen Tastern einer der 64 Music Styles angewählt werden. Wenn die DEMO-LED leuchtet, kann mit diesen Tastern einer der 8 Demo-Songs angewählt werden.

22) BOUTON SPLIT (division du clavier).

En pressant ce bouton et en le relâchant, 4 modes de fonctionnement peuvent être sélectionnés:

-Quand la diode ARRANGER est allumée cela signifie que la section Lower du clavier permet de piloter l'accompagnement et la section Upper sert à jouer la mélodie.

-Quand la diode LOWER est allumée, cela signifie que la partie Lower du clavier sert à jouer un son alors que la partie Upper sert à en jouer un autre.

-Quand la diode DRUMS est allumée, cela signifie que les sons de batterie et percussion peuvent être joués sur la totalité du clavier.

-Quand toutes les diodes sont éteintes, le son sélectionné peut être joué sur la totalité du clavier.

23) BOUTON ONE TOUCH .

Il active ou désactive cette fonction. Lorsque la diode correspondante est allumée, cela signifie que l'instrument sélectionnera automatiquement le son Upper, les effets et le tempo les mieux adaptés au style d'accompagnement sélectionné. En résumé, il vous donne les réglages les plus appropriés pour chaque style musical.

24) BOUTONS MUSIC STYLE.

Quand la diode DEMO est éteinte, ces boutons servent à sélectionner un des 64 styles musicaux. Quand la diode DEMO est allumée, ces boutons servent à lancer un des 8 morceaux de démonstration.

25) PULSANTE PER SELEZIONARE IL GRUPPO DI TIMBRI TONES (A/b).

Seleziona il gruppo dei timbri "A" e "b".

26) PULSANTI DI SELEZIONE TIMBRO (TONE).

Servono per selezionare uno dei timbri del gruppo "A" e "b".

27) PULSANTE DEMO.

Predisporre all'ascolto delle canzoni dimostrative memorizzate all'interno dello strumento.

28) PULSANTE DI SELEZIONE (SELECT UPPER/LOWER/DRUM SET).

Serve per scegliere la sezione nella quale cambiare il timbro.

- Quando è accesa la spia UPPER il timbro può essere cambiato nella sezione UPPER.

- Quando è accesa la spia LOWER il timbro può essere cambiato nella sezione LOWER.

- Quando è accesa la spia DRUM SET è possibile richiamare uno degli 8 gruppi di suoni percussivi.

29) PULSANTE DI MELODIA AUTOMATICA (MELODY INTELL).

Attiva o disattiva la funzione.

Quando si accende la spia relativa, viene aggiunto automaticamente un controcanto alle note della melodia, in funzione dell'accordo eseguito dalla mano sinistra.

30) PULSANTE DI SELEZIONE VARIAZIONE DI TIMBRO (TONE VARIATION).

Alcuni timbri hanno delle variazioni.

Questo pulsante serve per scegliere una di queste variazioni.

Le variazioni possono essere selezionate solamente sui timbri con il simbolo ► indicati nella tabella TONE GROUP A/b.

25

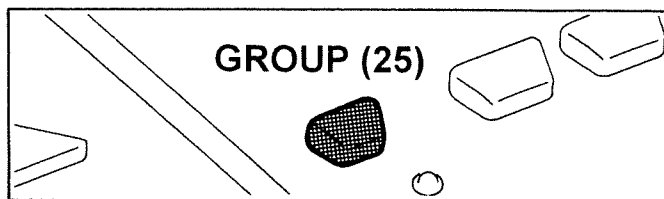

26

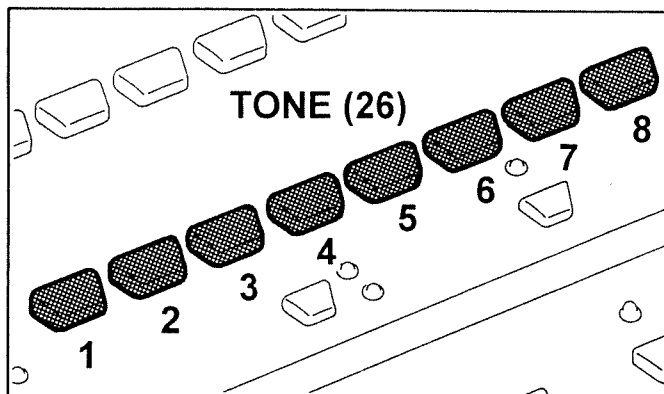

27

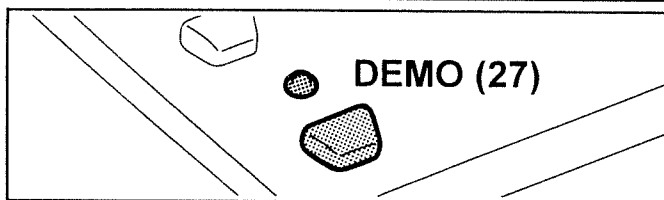

28

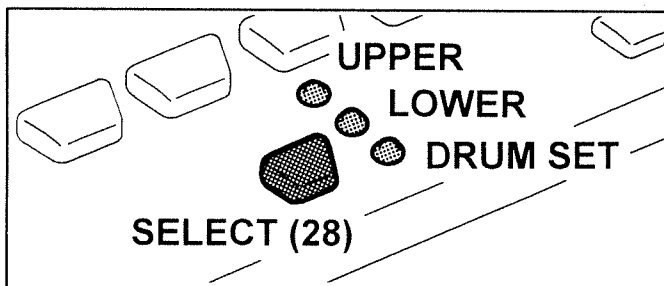

29

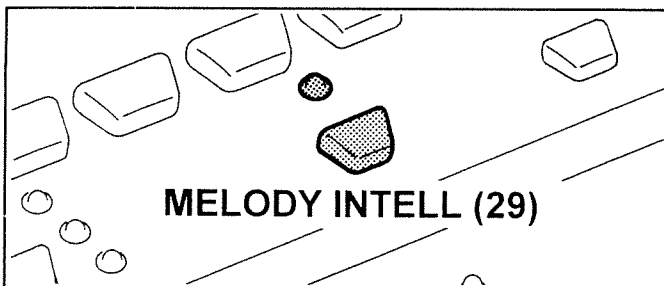

30

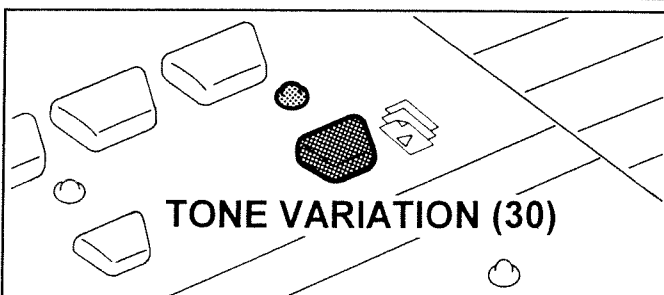

**25) TONE GROUP A or b
BUTTON.**

It is used to select the Tone Group A or b.

**26) TONE SELECT BUTTONS.
They are used to select one
tone from A or b Groups.**

**27) DEMO BUTTON.
It enables the listening of the
demo songs stored in the
instrument.**

**28) SELECT UPPER/ LOWER/
DRUM SET BUTTON.
It is used to choose the section
in which a tone is to be
selected.**

- When the UPPER led is lit, a different tone for Upper section can be selected.
- When the LOWER led is lit, a different tone for the Lower section can be selected.
- When the DRUM SET led is lit, one of the 8 Drum Sets can be selected.

**29) MELODY INTELLIGENCE
BUTTON.
It enables or disables this
function. When the correspon-
ding led lights, an automatic
countermelody will be added
to the notes of the melody
according to the chord played
in the accompaniment.**

**30) TONE VARIATION
BUTTON.
Some Tones have variations
(sounds similar to the basic
Tone), and this button allows
you to access them.
The variations can only be
selected on the tones indicated
with the symbol ► in the Tone
Group A/b table.**

25) GROUP A/b-Taster
Mit diesem Taster kann eine
der Klanggruppen "A" oder
"b" ausgewählt werden.

26) TONE SELECT-Taster
Mit diesen Tastern können Sie
einen Klang der angewählten
Gruppe (A oder b) aufrufen.

27) DEMO-Taster
Drücken Sie diesen Taster,
wenn Sie sich die Demo-Songs
Ihres Instruments anhören
möchten.

28) SELECT UPPER/LOWER/
DRUM SET-Taster
Mit diesem Taster wird be-
stimmt, für welchen Bereich
ein Klang ausgewählt werden
kann.
– Leuchtet die UPPER-LED,
kann ein Klang für die UPPER-
Sektion gewählt werden.
– Leuchtet die LOWER-LED,
kann ein Klang für die
LOWER-Sektion gewählt
werden.
– Leuchtet die DRUM SET-
LED, kann eines der 8 Drum-
Sets ausgewählt werden.

29) MELODY INTELLIGENCE-
Taster
Hiermit kann diese Funktion
ein- und ausgeschaltet wer-
den. Leuchtet die LED, spielt
Ihr Instrument eine automa-
tische zweite Stimme, die sich
nach den links gespielten
Akkorden richtet.

30) TONE VARIATION-Taster
Für bestimmte Klänge (► in
der TONE GROUP-Tabelle)
gibt es Variationen, die Sie mit
diesem Taster aufrufen.

25) *BOUTON DE GROUPE
DE SONS A OU b.
Il sert à sélectionner le groupe
de sons A ou b.*

26) *BOUTONS DE
SELECTION DE SON.
Ils servent à sélectionner
un son (Tone) dans les groupes
A ou b.*

27) *BOUTON DEMO.
Il entraîne l'écoute des
morceaux de démonstration
stockés dans l'instrument.*

28) *BOUTON SELECT.
Il sert à choisir la section dans
laquelle un son sera choisi.
1) Quand la diode UPPER est
allumée, vous pouvez changer
de son pour la section Upper.
2) Quand la diode LOWER est
allumée, vous pouvez changer
de son pour la section Lower.
3) Quand la diode DRUM SET
est allumée, vous pouvez
choisir un des 8 ensembles
rythmiques.*

29) *BOUTON MELODY
INTELLIGENCE.
Il active ou désactive cette
fonction. Lorsque la diode
correspondante est allumée,
un contre-chant automatique
est ajouté aux notes de la
mélodie en fonction de
l'accord joué en
accompagnement.*

30) *BOUTON TONE
VARIATION.
Certains sons offrent des
variations.
Ce bouton sert à sélectionner
une variation de ces sons.
Veuillez vous référer au
tableau de la page 116.*

31) PULSANTE DI MODULAZIONE (MODULATION).
Vibrato/Tremolo.

32) PULSANTI DI MODIFICA DI INTONAZIONE (PITCH SHIFT).
Sono usati per variare temporaneamente l'intonazione del timbro.

33) PULSANTE DI SELEZIONE PARTENZA SINCRONIZZATA O SINCRONISMO INTELLIGENTE (SYNCHRO START/INTELL).
Attiva o disattiva le funzioni:
- **SYNCHRO START.**

a) Quando la spia SYNCHRO START è accesa insieme ad una delle spie ARRANGER, LOWER o DRUMS, premendo un tasto qualsiasi della parte bassa della tastiera, l'accompagnamento si avvia automaticamente.

b) Quando la spia SYNCHRO START è accesa e le spie ARRANGER, LOWER e DRUMS sono spente lo stile musicale si avvia automaticamente premendo uno qualsiasi dei tasti della tastiera.

- **SYNCHRO INTELL.**
Quando la spia SYNCHRO INTELL è accesa vuol dire che la funzione di sincronismo intelligente è attivata. Questa funzione permette di interrompere momentaneamente l'esecuzione di uno stile musicale al rilascio della mano dalla sezione ARRANGER. L'esecuzione dello stile viene ripresa dal punto in cui era stata sospesa, premendo di nuovo i tasti della sezione ARRANGER.

34) PULSANTE DI INSERIMENTO DI UNA BATTUTA DI INTERMEZZO (FILL IN TO VARIATION).
Premendolo, esegue una battuta di intermezzo e porta alla variazione dello stile.

31

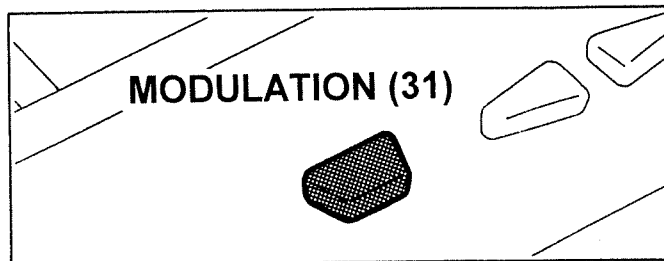

32

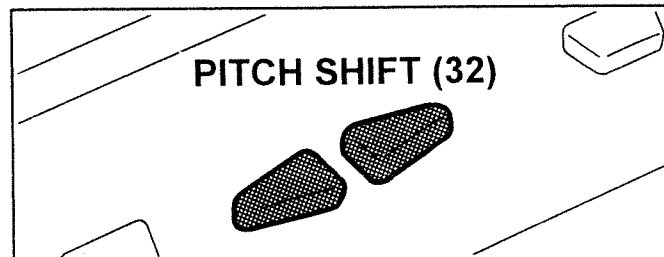

33

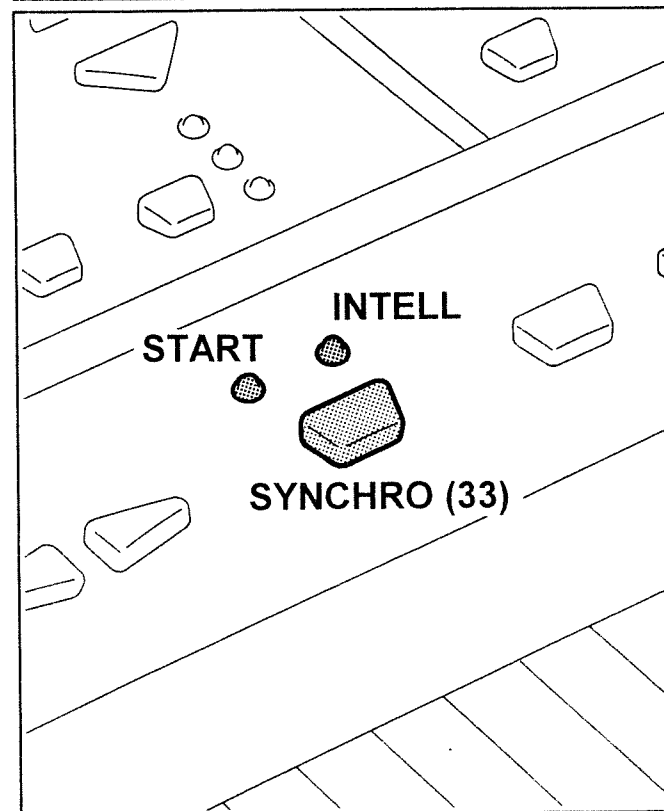

34

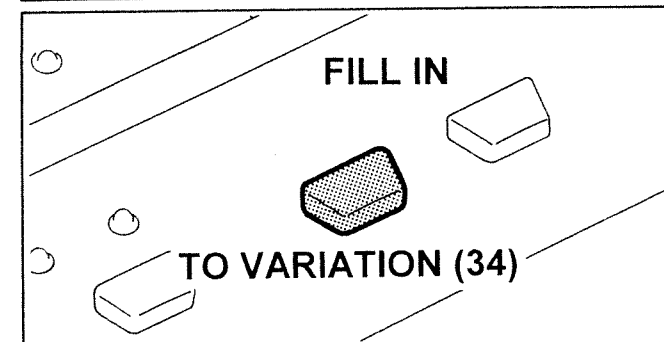

31) MODULATION BUTTON.
(vibrato/tremolo).

32) PITCH SHIFT BUTTONS.
They are used to temporarily change the pitch of the tone.

33) SYNCHRO START AND SYNCHRO INTELL BUTTON.

It enables or disables the following functions:

- SYNCHRO START.

a) When the SYNCHRO START led is lit along with the ARRANGER, LOWER or DRUMS LED, the accompaniment will automatically start by pressing a note on the lower part of the keyboard.

b) When the SYNCHRO START led is lit and ARRANGER, LOWER, and DRUM leds are off, the music style will automatically start by pressing any key on the keyboard.

- SYNCHRO INTELLIGENCE.
When the SYNCHRO INTELL led is lit, the function of Intelligent Synchronism is activated. This function enables you to temporarily stop the style when you release the notes played in the Arranger section.

The style will start again from the exact position when it was stopped by pressing again the notes in the Arranger section.

34) FILL-IN TO VARIATION BUTTON.

By pressing this button, a one measure fill-in will occur and on completion will proceed into the variation of the style.

31) MODULATION-Taster
(Vibrato/Tremolo)

32) PITCH SHIFT-Taster
Mit diesen Tastern können Sie die Tonhöhe zeitweilig erhöhen oder senken.

33) SYNCHRO START/INTELL-Taster

Folgende Funktionen können mit diesem Taster ein- bzw. ausgeschaltet werden:

- SYNCHRO START

a) Wenn die SYNCHRO START-LED leuchtet, während gleichzeitig die ARRANGER-, LOWER- oder DRUMS-LED leuchtet, wird die Begleitung automatisch gestartet, sobald Sie eine Taste in der linken Manualhälfte drücken.

b) Wenn die SYNCHRO START-LED leuchtet, während die ARRANGER-, LOWER- oder DRUMS-LED nicht leuchtet, wird die Begleitung automatisch gestartet, sobald Sie eine Taste in der unteren Manualhälfte drücken.

- SYNCHRO INTELLIGENCE
Wenn die SYNC INTELL-LED leuchtet, wird der Music Style gestoppt, sobald Sie die Tasten in der unteren Manualhälfte loslassen; er wird wieder gestartet, wenn Sie wieder eine oder mehrere Tasten in der unteren Manualhälfte drücken, und zwar ab der Stelle, wo der Music Style angehalten wurde.

34) FILL-IN TO VARIATION-Taster

Wenn Sie diesen Taster drücken, wird eine eintaktige Überleitung zur Variation des Music Styles ausgelöst.

31) BOUTON MODULATION.
(vibrato/trémolo)

32) BOUTONS DE CHANGEMENT DE HAUTEUR.
Ils servent à faire varier temporairement la hauteur du son.

33) BOUTON SYNCHRO START/INTELL.

Il active ou désactive les fonctions suivantes:

- SYNCHRO START.

a) Quand la diode SYNCHRO START est allumée avec la diode ARRANGER, LOWER ou DRUMS; l'accompagnement commencera automatiquement dès que vous presserez une note dans la partie Lower du clavier.

b) Quand la diode SYNCHRO START est allumée et que les diodes ARRANGER, LOWER et DRUMS sont éteintes, le style musical commencera automatiquement lorsque vous presserez une touche quelconque du clavier.

- SYNCHRO INTELLIGENCE.
Quand la diode SYNCHRO INTELL est allumée, la fonction de synchronisation intelligente est en service. Cette fonction vous permet de stopper temporairement le style lorsque vous relâchez les notes jouées dans la section arrangeur. Le style reprendra à l'exacte position à laquelle il s'était arrêté lorsque vous presserez à nouveau des notes dans la section arrangeur.

34) BOUTON FILL IN TO VARIATION.

En pressant ce bouton, un Break (Fill In) d'une mesure se produira et une fois terminé, l'arrangeur passera à la variation du style.

35) PULSANTE DI INSERIMENTO DI UNA BATTUTA DI INTERMEZZO (FILL IN TO ORIGINAL).

Questo pulsante ha due funzioni:

- Quando lo stile è in esecuzione premendolo esegue una battuta di intermezzo e porta allo stile di base (ORIGINAL).
- Quando lo stile non è in esecuzione è possibile impostare il tempo di esecuzione premendo il pulsante più volte secondo il tempo con cui si desidera eseguire lo stile (TAP TEMPO).

36) PULSANTE DI VARIAZIONE DELLO STILE (VARIATION).

Attiva e disattiva la variazione di ogni stile.

37) PULSANTE DI START/STOP.

Questo pulsante ha 3 funzioni:

- Attiva o disattiva l'esecuzione di uno stile.
- Attiva o disattiva la registrazione o la riproduzione del registratore interno.
- Attiva o disattiva la riproduzione dei brani dimostrativi.

38) PULSANTE DI INTRODUZIONE O FINALE DI UNO STILE (INTRO/ENDING).

- Premendolo quando lo stile non è in esecuzione, l'E-14 esegue un'introduzione musicale (INTRO) e poi lo stile.
- Premendolo quando lo stile è in esecuzione l'E-14 esegue un finale (ENDING).

35

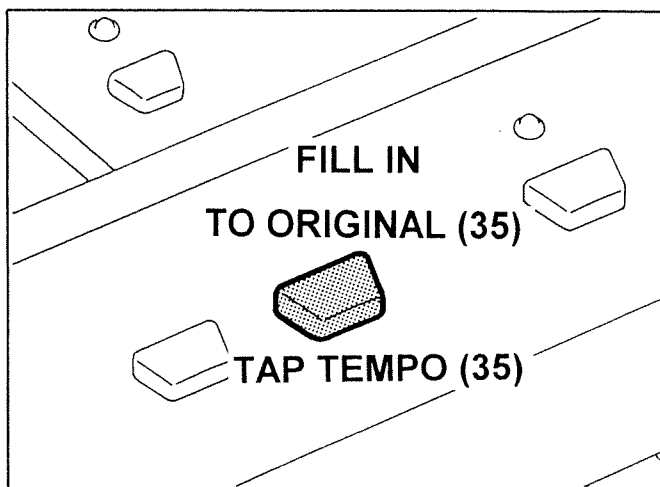

36

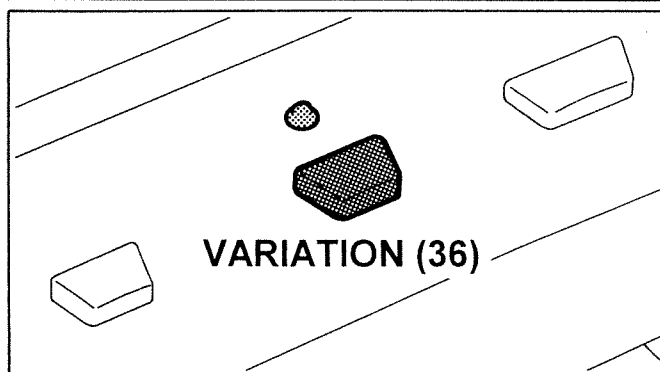

37

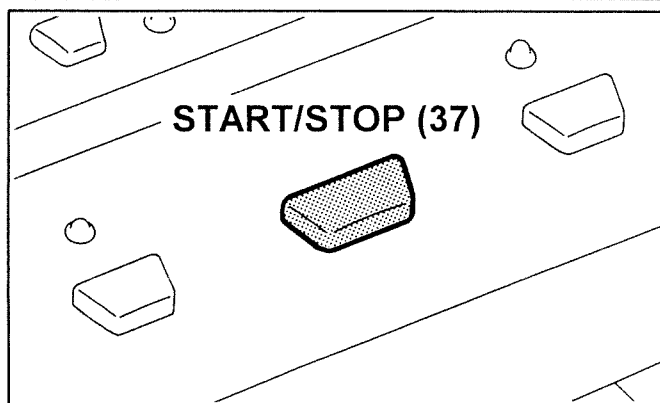

38

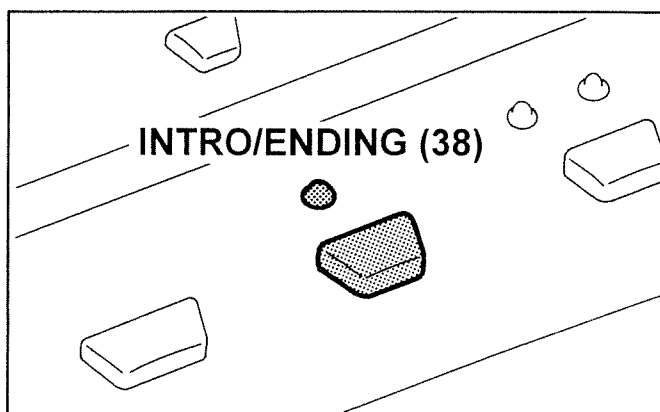

35) FILL-IN TO ORIGINAL BUTTON.

This button has 2 functions:

- *When the style is playing:* pressing this button will trigger playback of a one-measure fill-in, at the end of which the Arranger will select the Basic Style (original).
- *When the style is stopped:* pressing this buttons several times allows you to set the playback tempo by simply tapping it (Tap Tempo).

36) STYLE VARIATION BUTTON.

It enables or disables the Variation for each style.

37) START/STOP BUTTON.

Three functions are assigned to this button:

- It starts/stops the style performance.
- It enables/disables recording and playback of the built-in recorder.
- It enables/disables the playing of the Demo Songs.

38) INTRO/ENDING BUTTON.

- By pressing this button when the style is stopped, the E-14 will perform a musical introduction (INTRO) to the style selected.
- By pressing this button when the style is playing, the E-14 will perform a musical ENDING length depending on the style selected.

35) FILL-IN TO ORIGINAL-Taster

Dieser Taster besitzt zwei Funktionen:

- *Bei laufendem Music Style:* Wenn Sie diesen Taster drücken, wird eine eintaktige Überleitung zum Original des Music Styles ausgelöst.
- *Bei angehaltenem Music Style:* Wenn Sie diesen Taster mehrfach in einem bestimmten Tempo drücken (z.B. viermal für einen 4/4-Takt), können Sie von Hand ein Tempo für den Music Style eingeben (TAP-Tempo).

36) STYLE VARIATION-Taster

Mit diesem Taster können Sie die Variation des Music Styles aktivieren.

37) START/STOP-Taster

Dieser Taster besitzt drei Funktionen:

- Der Music Style kann gestartet/gestoppt werden.
- Die Aufnahme/Wiedergabe des Digital-Recorders kann gestartet/gestoppt werden.
- Die Demo-Songs können gestartet/gestoppt werden.

38) INTRO/ENDING-Taster

- Bei gestopptem Music Style: wenn Sie diesen Taster drücken, spielt der E-14 eine zum Music Style passende Einleitung.
- Bei laufendem Music Style: wenn Sie diesen Taster drücken, wird eine zum Music Style gehörige Coda (Ende) gespielt, deren Länge sich nach dem gewählten Music Style richtet.

35) BOUTON FILL IN TO ORIGINAL.

Ce bouton a deux fonctions:

- *Lors de la reproduction d'un Style: en pressant ce bouton, une transition d'une mesure (Fill In) se produira et à la suite l'arrangeur poursuivra en style de base (Original).*
- *Quand le style est stoppé: le tempo peut être réglé en pressant ce bouton en fonction du tempo que vous désirez pour le style employé (frappe du tempo).*

36) BOUTON VARIATION.

Il active et désactive la variation pour chaque style.

37) BOUTON START/STOP.

Trois fonctions sont assignées à ce bouton:

- *Il lance/arrête la reproduction du style.*
- *Il active/désactive l'enregistrement/la reproduction de l'enregistreur intégré.*
- *Il active/désactive la reproduction des morceaux de démonstration.*

38) BOUTON INTRO/ENDING.

- *En pressant ce bouton quand le style est stoppé, le E-14 joue une introduction musicale (Intro) avant le style sélectionné.*
- *En pressant ce bouton alors que le style est en cours de reproduction, le E-14 accomplit un final musical dont la longueur dépend du style sélectionné.*

39) PULSANTE DI REGISTRAZIONE/ ASCOLTO DEL REGISTRATORE INTERNO (RECORDER REC/PLAY).

Il registratore del Vostro E-14 permette di registrare contemporaneamente le melodie e gli accompagnamenti. Premendo questo pulsante si selezionano i 2 modi di funzionamento del registratore. Quando è accesa la spia REC è pronto per registrare. Quando è accesa la spia PLAY è pronto per riprodurre.

39

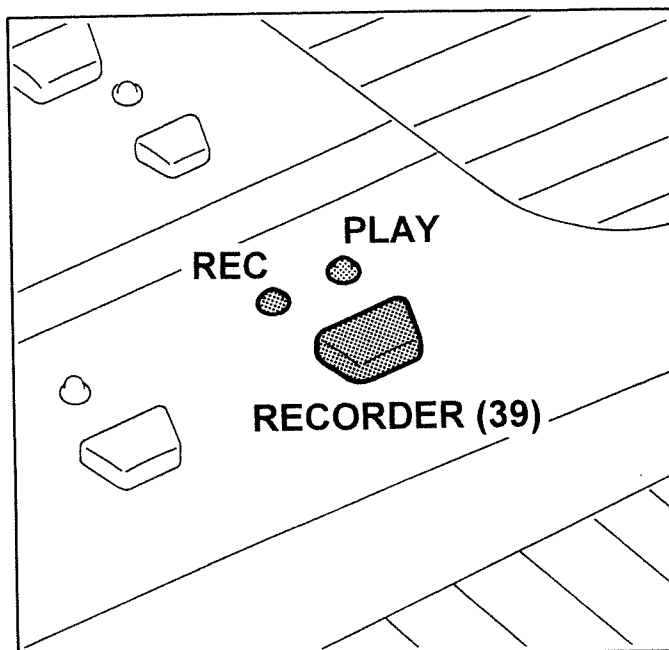

40) ALTOPARLANTI.

40

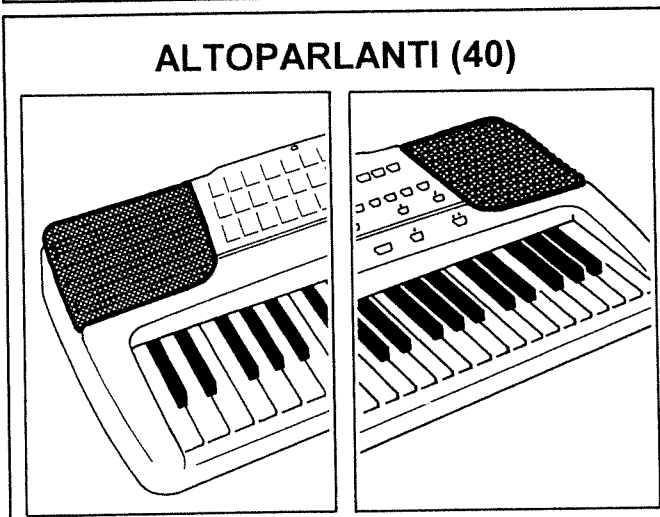

41) TASTIERA.

41

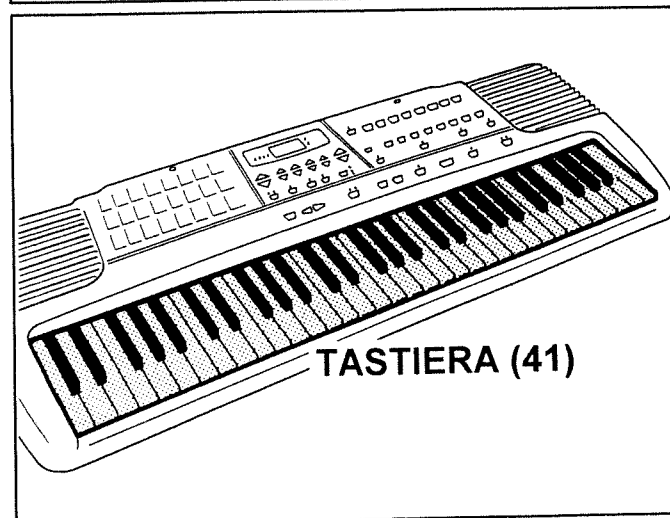

**39) RECORDING AND
PLAYBACK BUTTON OF THE
BUILT-IN RECORDER.**

**The recorder of your E-14
allows you to record melodies
and accompaniments. By
pressing this button, two
operating modes of the
recorder can be selected.
When the REC led is lit, the
recording can start.
When the PLAY led is lit,
the playback can start.**

**39) RECORD- und PLAY-Taster
des RECORDERS**

Mit dem Recorder Ihres E-14
können Sie eine Melodie und
eine Begleitung aufzeichnen.
Wenn Sie diesen Taster
drücken, rufen Sie jeweils eine
von zwei Betriebsarten auf:

- Wenn die REC-LED leuchtet,
können Sie aufnehmen.
- Leuchtet die PLAY-LED,
können Sie die Wiedergabe
starten.

**39) BOUTON
D'ENREGISTREMENT ET
REPRODUCTION DE
L'ENREGISTREUR
(RECORDER) INTEGRE.**

*L'enregistreur du E-14 vous
permet d'enregistrer des
mélodies et
accompagnements. En
pressant ce bouton, deux
modes de fonctionnement de
l'enregistreur peuvent être
sélectionnés.
Quand la diode REC est
allumée, l'enregistrement peut
commencer.
Quand la diode PLAY est
allumée, la reproduction peut
commencer.*

40) LOUDSPEAKERS

40) LAUTSPRECHER

40) HAUT-PARLEURS

41) KEYBOARD

41) KEYBOARD

41) CLAVIER

Come Attivare la Riproduzione dei Brani Dimostrativi

All'interno dello strumento sono memorizzate 8 canzoni dimostrative che possono essere eseguite per provare la qualità eccellente dei timbri (TONE), degli stili musicali e degli effetti dello strumento.

Dopo aver collegato alla rete lo strumento come indicato nel paragrafo installazione, premere l'INTERRUTTORE GENERALE (POWER 1); si accenderanno il visore e varie spie.

A questo punto è possibile ascoltare solo una, o tutte le 8 canzoni dimostrative.

1) Per ascoltare tutte le 8 canzoni in successione bisogna:

- Premere il pulsante DEMO (27); sul visore apparirà la scritta "dEM".

Premere il pulsante START/ STOP (37); verrà attivata l'esecuzione in sequenza di tutte le 8 canzoni dimostrative.

2) Per ascoltare una sola canzone bisogna:

- Premere il pulsante DEMO (27); sul visore apparirà la scritta "dEM".

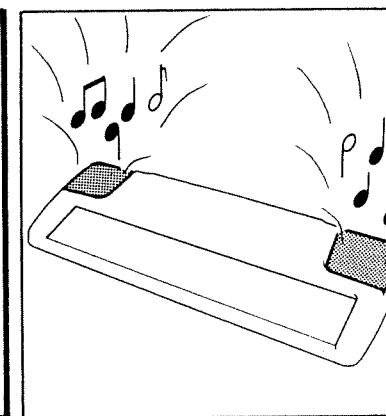
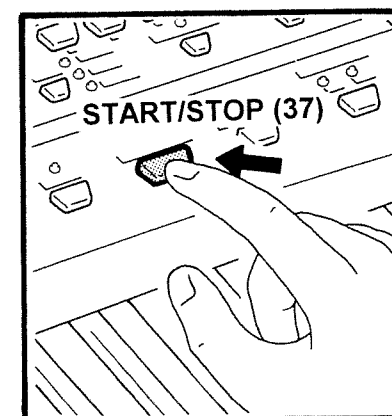
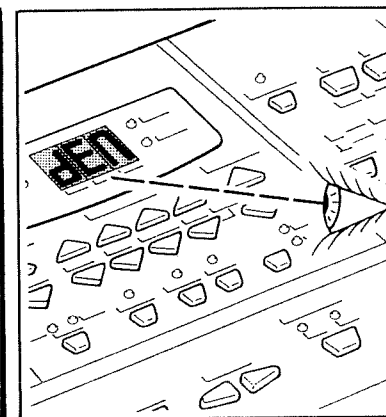
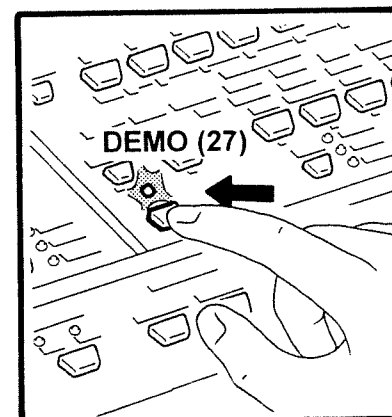
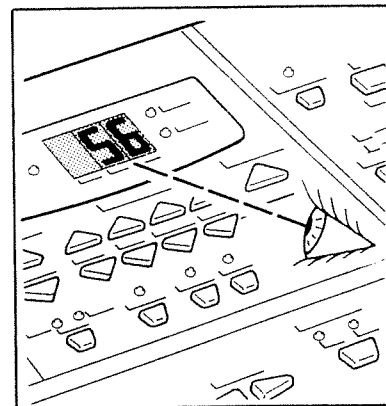
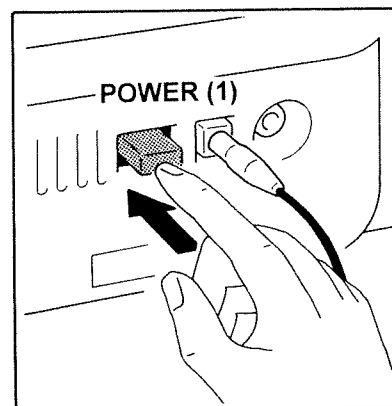
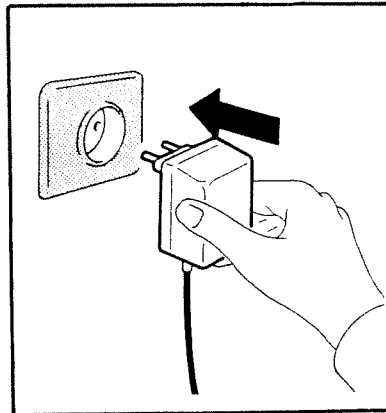
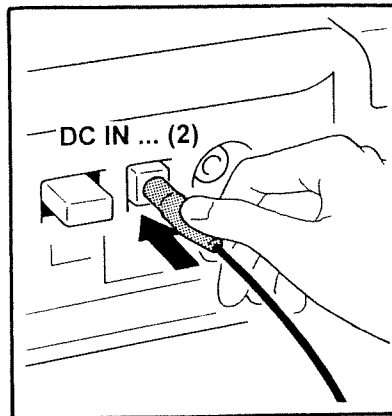

HOW TO START PLAYING THE DEMO SONGS

Inside the instrument 8 Demo songs are stored which can be played to experience the excellent qualities of the instrument's Tones, Music Styles and Effects.

After connecting the instrument with household AC current as previously explained, press the Power (1) button located on the rear panel. The display and some leds will be turned on.

Now it is possible to listen to a single song or to all the 8 Demo songs.

To play the 8 demo songs in succession:
1) Press the Demo button (27) in the MUSIC STYLE section. The display will show "dEM".

2) Press the START/STOP button; the 8 demo songs will be played in succession.

If you wish to hear only one demo song:

1) Press the DEMO button (27) in the Music Style section. The display will show "dEM".

ABSPIELEN DER DEMO-SONGS

Im E-14 sind 8 Demo-Songs fest gespeichert. Diese demonstrieren die Klangqualität und Vielseitigkeit des E-14.

Nachdem Sie den Anschluß des beiliegenden Netzadapters korrekt durchgeführt haben, drücken Sie den rückseitigen POWER-Taster (1), um den E-14 einzuschalten. Das Display und einige andere LEDs leuchten auf.

Sie können sich nun einen oder auch alle 8 Demo-Songs hintereinander anhören.

Um alle 8 Demo-Songs hintereinander zu hören:
1) Drücken Sie DEMO (27) in der MUSIC STYLE-Sektion. Im Display erscheint "dEM".

2) Drücken Sie START/STOP. Alle 8 Demo-Songs werden nun der Reihe nach abgespielt.

Um einen bestimmten Demo-Song zu hören:

1) Drücken Sie DEMO (27) in der MUSIC STYLE-Sektion. Im Display erscheint "dEM".

COMMENT LANCER LES MORCEAUX DE DEMONSTRATION.

Dans l'instrument se trouvent 8 morceaux de démonstration qui peuvent être reproduits pour prendre conscience de l'excellence des sons de l'instrument, de ses styles musicaux et de ses effets.

Après avoir connecté l'instrument au secteur comme préalablement expliqué, pressez le bouton POWER (1) en face arrière. L'affichage et quelques diodes s'allumeront.

Il est alors possible d'écouter les 8 morceaux de démonstration ou un seul d'entre eux.

*Pour faire jouer à la suite les 8 morceaux de démonstration:
1) Pressez le bouton DEMO (27); le mot "dEM" apparaîtra à l'écran*

2) Pressez le bouton START/STOP; les 8 morceaux de démonstration seront joués à la suite.

Pour n'écouter qu'un seul morceau de démonstration:

1) Pressez le bouton DEMO (27); le mot "dEM" apparaîtra dans l'afficheur.

- Premere uno dei PULSANTI DI SELEZIONE STILI MUSICALI (24/1-8) per selezionare la canzone da eseguire. Verrà attivata l'esecuzione della canzone dimostrativa scelta.

In qualsiasi caso per fermare le dimostrazioni premere il pulsante START/STOP (37), oppure il pulsante DEMO (27).

Le canzoni dimostrative sono sviluppate dalla ROLAND EUROPE con la collaborazione dei musicisti: LUIGI BRUTI ROBERTO LANCIOTTI. Copyright© 1996 Roland Europe.

Come Iniziare a Suonare

Per iniziare a suonare inserire l'adattatore e premere l'INTERRUTTORE GENERALE (POWER 1) come visto in precedenza.

Sul visore apparirà la scritta "56" e alcune spie si accenderanno.

A questo punto è possibile suonare.

Il suono che ascoltate è una variazione del timbro "A11" = Piano 1, selezionato automaticamente dalla tastiera. In ogni caso il vostro E-14 non si limita qui.

Si possono utilizzare moltissime altre funzioni professionali e qui di seguito vi descriviamo come.

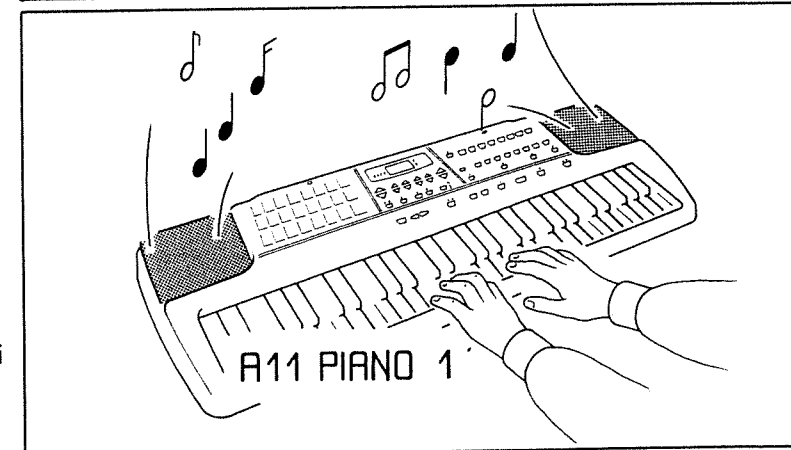
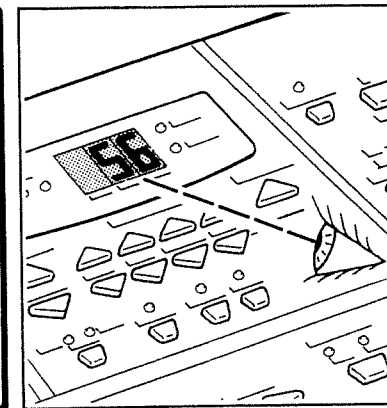
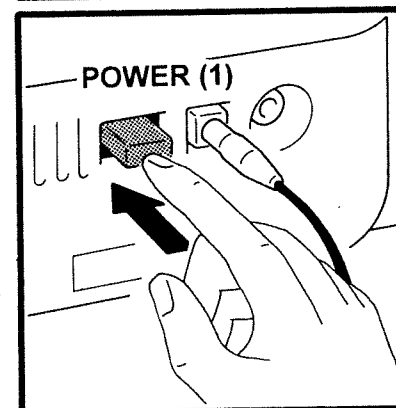
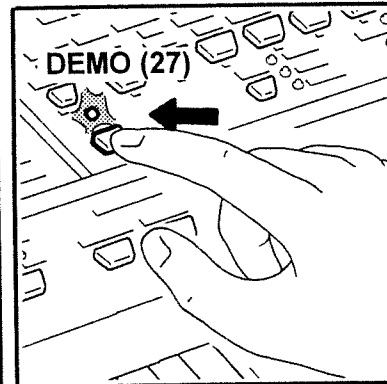
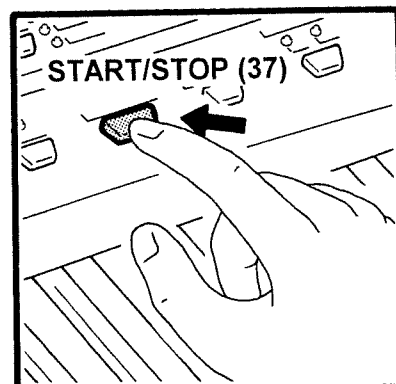
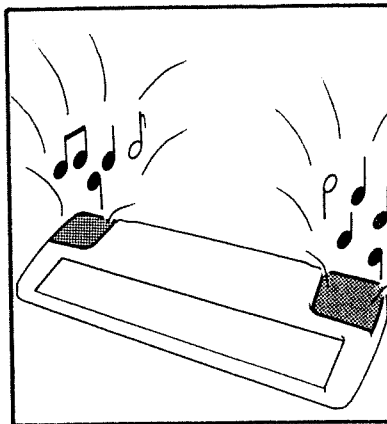
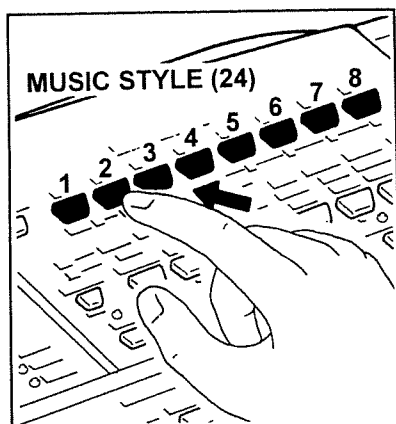

Press one of the buttons (24/1-8) to select the song to be played.

The selected demo song will start playing.

To stop playing any demo songs press the START/STOP button (37) or the DEMO button (27).

Demo songs have been developed by Roland Europe in cooperation with the following musicians:

- Luigi Bruti

- Roberto Lanciotti

Copyright:

© 1996 Roland Europe.

HOW TO START PLAYING

To start playing, simply connect the power adaptor and press the POWER ON/OFF switch (1) as already explained.

The display will show the digits 56 and some leds will light.

Now it is possible to start playing.

The sound you are listening to is A11=Piano 1 tone, which is automatically selected when the instrument is turned on.

Other professional functions are available on the E-14, details as follows. We are now explaining how to use them.

2) Drücken Sie eine der 8 Tasten (24), um einen bestimmten Demo-Song zu wählen.

Der angewählte Demo-Song wird nun wiedergegeben.

Um den/die Demo-Song(s) zu stoppen, drücken Sie START/STOP (37) oder DEMO (27).

Alle im E-14 befindlichen Demo-Songs wurden erstellt von Roland Europe in Zusammenarbeit mit folgenden Komponisten:

• Luigi Bruti

• Roberto Lanciotti

Copyright: © 1996 Roland Europe

SPIELEN DES E-14

Nachdem Sie den E-14 ordnungsgemäß an den Netzadapter angeschlossen und mit dem POWER-Taster (1) eingeschaltet haben, erscheint im Display die "56" (= Music Style "56").

Nun können Sie auf Ihrem Instrument spielen.

Der Klang, den Sie auf dem Manual spielen können, heißt "Piano 1" (A11). Dieser wird beim Einschalten des E-14 automatisch angewählt.

Sehen wir uns jetzt die professionellen Funktionen Ihres E-14 an.

Pressez un des boutons MUSIC STYLE (24/1-8) pour sélectionner le morceau à jouer.

Le morceau sélectionné sera entendu.

Pour stopper la reproduction d'un morceau de démonstration, pressez le bouton START/STOP (37) ou le bouton DEMO (27).

Les morceaux de démonstration ont été développés par Roland Europe en coopération avec les musiciens suivants:

- Luigi BRUTI

- Roberto LANCIOTTI

Copyright © 1996 Roland Europe.

COMMENT JOUER

Pour commencer à jouer, connectez simplement l'adaptateur secteur et pressez le commutateur POWER (1), comme expliqué précédemment.

L'afficheur indiquera le chiffre "56" et quelques diodes s'allumeront.

Il est maintenant possible de commencer à jouer.

Le son que vous entendez est le son A11 = Piano 1, qui est automatiquement sélectionné à la mise sous tension.

D'autres fonctions professionnelles sont disponibles avec le E-14, voir les détails ci-après.

Nous allons maintenant expliquer comment les utiliser.

Come Selezionare e Suonare uno dei 223 Timbri (TONES)

Lo strumento è predisposto perchè all'atto dell'accensione suoni con una variazione del timbro (TONE) A11 = Piano 1. Per osservarlo sul visore basta premere il pulsante SELECT (28), fino a quando la spia UPPER si accende e sul visore appare "A11".

Per selezionare un altro timbro bisogna:

a) Guardare le tabelle TONE GROUP (7) per scegliere il timbro desiderato (Es. Flauto = 22 Flute). Si noterà che fa parte del gruppo "b".

b) Premere il pulsante GROUP (25) fino a quando nella parte sinistra del visore (GROUP) appare la lettera "b".

c) Premere il pulsante numero 2 di SELEZIONE TIMBRO (26). Sulla seconda casella del visore (BANK) apparirà il numero "2" e nella terza casella un trattino lampeggiante.

d) Premere di nuovo il pulsante numero 2 di SELEZIONE TIMBRO (26). Nella terza casella del visore (NUMBER) apparirà il numero "2". Il timbro selezionato risulterà "b22" (flute).

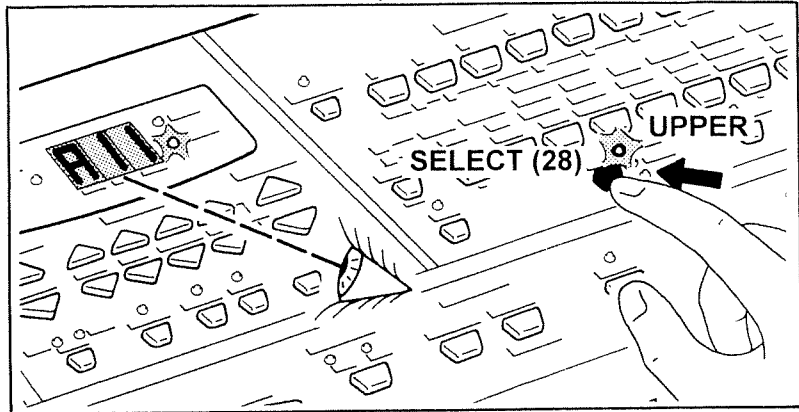

16 R & B 1	26 ROCK 'N	36 WALTZ	46 TANGO 1	56 R & B 2	66 BOOGIE	76 MAZURKA	86 TANGO 2
17 BALLAD 1	27 TWIST 1	37 POLKA 1	47 SAMBA 1	57 BALLAD 2	67 TWIST 2	77 POLKA 2	87 SAMBA 2
18 SL ROCK 1	28 DIXIE 1	38 MARCH 4/4	48 MERENGUE 1	58 SL ROCK 2	68 DIXIE 2	78 MARCH 12/8	88 MERENGUE 2

TONE GROUP A						
PIANO	CHR PERC	ORGAN	GUITAR	BASS	ORCHESTRA	ENSEMBLE BRASS
11>PIANO 1	21 CELESTA	31>ORGAN 1	41>NYLON	51 ACOUSTIC	61>VIOLIN	71>STRINGS 81 TRUMPET
12>PIANO 2	22 GLOCK	32>ORGAN 2	42>STEEL	52 FINGERED	62 VIOLA	72 SLOSTRING 82>TROMBONE
13>PIANO 3	23 MUSICBOX	33>ORGAN 3	43>JAZZ	53 PICKED	63 CELLO	73>SYNSTR 1 83 TUBA
14>HONEY TONK	24>VIBPHONE	34>CHURCH 1	44>CLEAN	54 FRETLESS	64 CONTRBAS	74>SYNSTR 2 84 MUTE TRAP
15>ELECTR 1	25>MARIMBA	35 REED	45>MUTED	55 SLAP 1	65 TREMOLO	75>CHORUS 85>FRIDRIN
16>ELECTR 2	26 KYLDPHONE	36>ACCORDON	46 OVERDRIVE	56 SLAP 2	66 PIZZICATO	76 VOICINGS 86>SECTION
17>HARPSICH	27>TUBEBELL	37 HARMON	47>LEAD	57>SYNTH 1	67 HARP	77>SYNTH 2 87>SYNTH 1
18 CLAV	28 SARTUR	38 BANDNEON	48>HARMONIC	58>SYNTH 2	68 TAMPANI	78>CIRCEHIT 88>SYNTH 2

TONE GROUP b						
REED	PIPE	SYN LEAD	SYN PAD	SYN SFX	ETHNIC	PERCUSSIVE SFX
11 SOPRASAX	21>FLUTE	31>SQUARE	41 FANTASIA	51 ICE RAIN	61>SITAR	71 TNKLBELL 81>GUITNOISE
12 ALTOSAX	22 FLUTE	32>SAW	42 WARMPAD	52 SHD TRACK	62 BANJO	72 AGOGO 82>BREINOISE
13 TENORSAX	23>OBOE	33 CALLOPE	43 POLYSYNT	53>CRYSTAL	63 SHAMISEN	73 STEELDRM 83>SEASHORE
14 BARIOSAX	24 PANFLUTE	34>CHIFFER	44 SPACEVOX	54 ATMSPHER	64 KOTO	74>WOODBLCK 84>BIRDS
15 OBOE	25 BOTBLOW	35>RANG	45 BOWGL	55 BRIGHTNS	65 KALIMBA	75>TAMBO 85>TELEPHON
16 ENDLHORN	26 SHAKU	36	46 METALF	56 GOBLIN	66 BAG PIPE	76>MELODTOM 86>HELICOPT
17 BASSOON	27 WHISTLE	37 5 TH	47 HALOPA	57 ECHODROP	67 FIDDLE	77>SYNDRUM 87>APPLAUSE
18 CLARINET	28 OCARINA	38 BASSLEAL	48>EPEP	58>TARTHEM	68 SHANAI	78 REVCYMBL 88>GUNSHOT

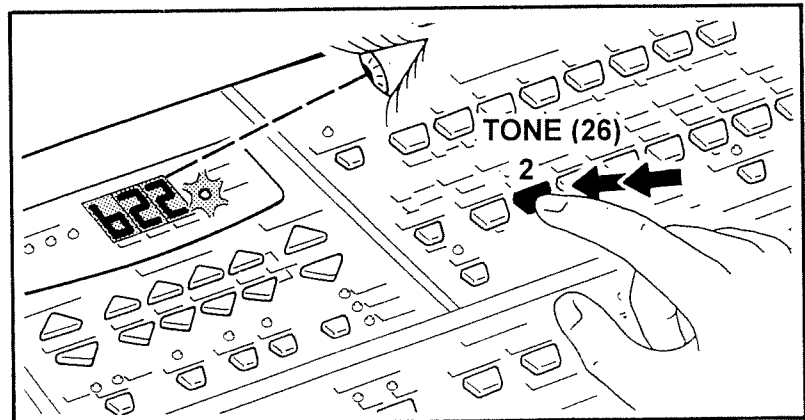
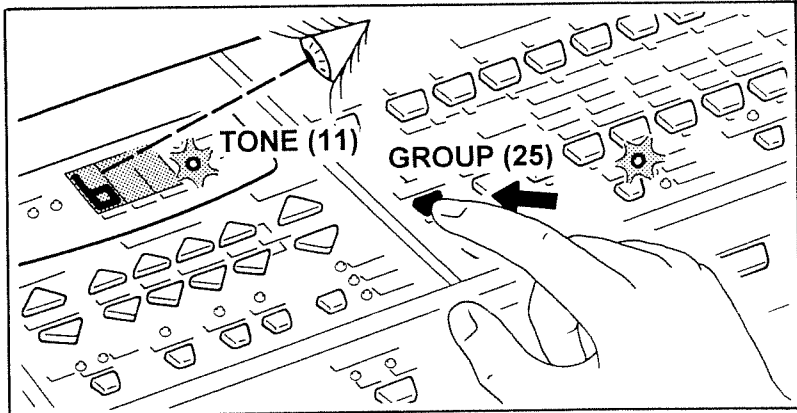

HOW TO SELECT AND PLAY ONE OF THE 223 AVAILABLE TONES

The instrument will always select tone A11 = Piano 1 when it is turned on.

To see this tone in the display, press the SELECT button (28) until the Upper led lights and the word A11 appears in the display.

To select a different tone:

a) Locate the tone desired in the TONE GROUP tables (7) (e.g. the flute tone = 22 Flute). The tone selected belongs to group b.

b) Press the GROUP button (25) until the character "b", showing the group, appears in the left part of the display.

c) Press the button number 2 in the TONE SELECTION (26). In the second digit of the display (BANK), the number "2" will light and in the third display a flashing dot.

d) Press again the button number 2 of TONE SELECTION (26). In the third digit of the display (NUMBER), the number "2" will light. The selected tone will be "b22" (flute).

ANWAHL UND SPIELEN EINES DER 223 KLÄNGE

Nach dem Einschalten wählt das Instrument immer den Klang "A11" (=Piano 1). Um die Nummer des angewählten Klangs im Display anzuzeigen, drücken Sie SELECT (28), bis die UPPER-LED leuchtet und im Display "A-11" (= "Piano 1") erscheint.

Um einen anderen Klang anzuwählen, gehen Sie wie folgt vor:

a) Suchen Sie sich zunächst einen Klang anhand der Tabelle (7) aus (z.B. "22 Flute"). Dieser Klang befindet sich in der TONE-Gruppe "b".

b) Drücken Sie GROUP (25), bis das "b" links im Display erscheint.

c) Drücken Sie den Taster "2" im TONE-Feld (26) und im Display erscheint rechts neben dem "b" die "2" (Bank). Statt einer weiteren Zahl wird momentan noch ein Strich angezeigt.

d) Drücken Sie den Taster "2" der TONE-Sektion (26) noch einmal. Die dritte Zeichenposition (Klangnummer) lautet also ebenfalls "2". Damit wäre die Klanganwahl komplett.

COMMENT SELECTIONNER ET ECOUTER UN DES 223 SONS (TONES)

L'instrument choisit toujours le son A11 = Piano 1 à la mise sous tension. Pour voir ce son dans l'afficheur, pressez le bouton SELECT (28) jusqu'à ce que la diode UPPER s'allume et que A11 apparaisse dans l'afficheur.

Pour sélectionner un autre son:

a) Localisez le son voulu dans le tableau des groupes de sons (7) (par exemple, le son de flûte est le 22). Le son sélectionné appartient au groupe "b".

b) Pressez le bouton GROUP (25) jusqu'à ce que le caractère "b" correspondant au groupe apparaisse dans la partie gauche de l'afficheur.

c) Pressez le bouton numéro "2" en section TONE (26). Le numéro ainsi tapé s'affichera à côté de "b", une ligne clignotant dans le troisième espace.

d) Pressez à nouveau le bouton "2" (dans la même section) et ce chiffre apparaîtra dans la troisième zone de l'afficheur. Le son sélectionné est donc "b22" (Flûte).

A questo punto suonando la tastiera è possibile ascoltare il suono del flauto.

e) Se si vuole aggiungere al suono del flauto l'effetto di vibrato/tremolo, basta premere contemporaneamente alla nota il pulsante MODULATION (31).

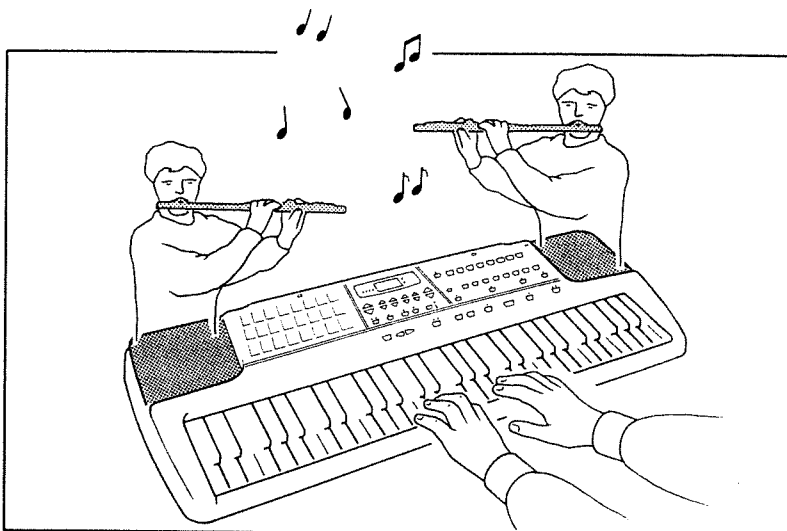

f) Se invece si vuole aggiungere al suono del flauto l'effetto di modifica dell'intonazione, basta agire contemporaneamente alla nota, su uno dei pulsanti PITCH SHIFT (32).

In questo modo si selezionano tutti i 128 timbri elencati sui gruppi "A" e "b".

Variazioni di Timbro

Alcuni timbri hanno a disposizione delle variazioni. I timbri per i quali possono essere selezionate variazioni sono indicati nella tabella TONES and VARIATIONS a pag. 116.

Qui di seguito vi mostriamo come selezionare una variazione di timbro. Es: selezione della seconda variazione del timbro A15 = Electr 1.

a) Selezionare il timbro A15 = Electr 1. (Come descritto nella sezione precedente).

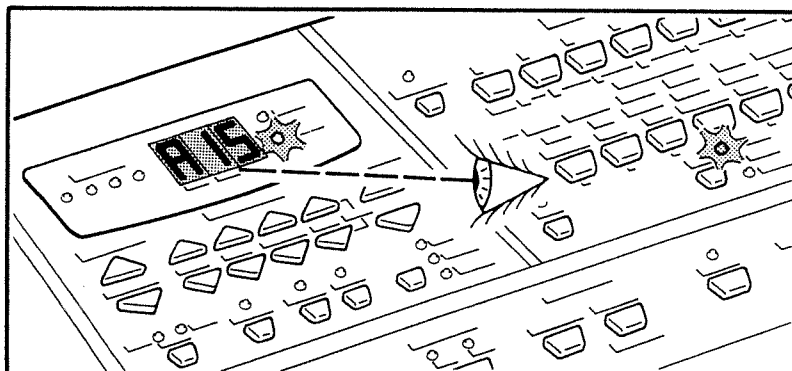
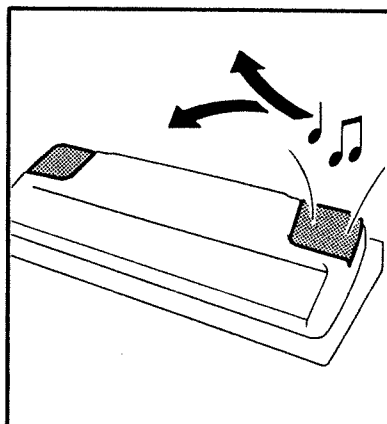
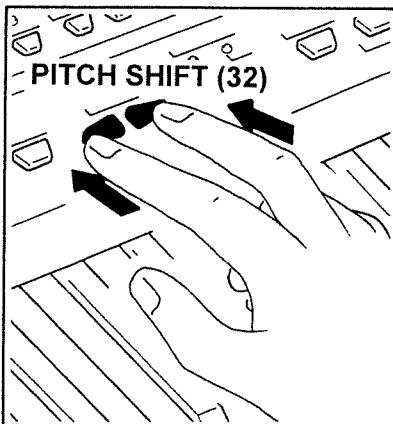
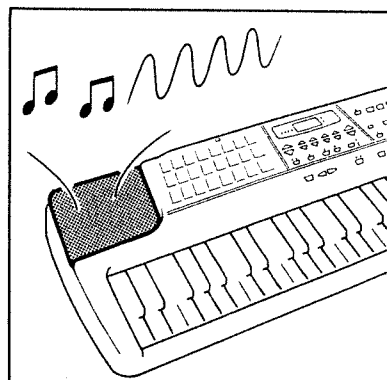
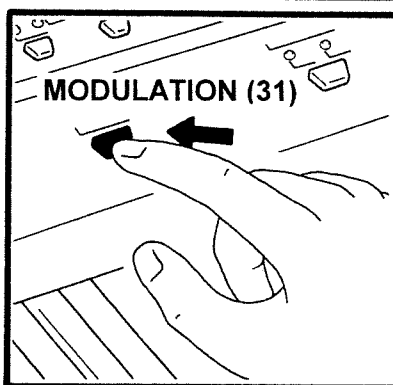

Now, when playing the keyboard, you will hear the Flute sound.

e) If you wish to add Vibrato/Tremolo effect to the Flute tone, press the MODULATION button (31) when playing a note.

f) If you wish to add pitch change feature to the Flutes, simply press the PITCH SHIFT buttons (32) when playing a note.

In this way, all 128 Tones available in the "A" and "b" groups and the various effects can be selected.

-tone variations

Some tones variations are available. The tones for which you can select variations are indicated in the TONES and VARIATIONS table on page 116.

How to select a tone variation is as follows:
Example: to select the second variation of A15 = Electr 1.

a) Select A15 = Electr.1 tone (as described in the previous section).

Auf dem Manual ist nun eine Flöte ("b22") spielbar.

e) Um dem Klang ein Vibrato/Tremolo hinzuzufügen, drücken Sie den MODULATION-Taster (31), während Sie die Flöte auf dem Manual spielen.

f) Um die Tonhöhe der Flöte während des Spiels zu ändern, drücken Sie die PITCH SHIFT-Taster (32).

Auf diese Art und Weise können alle 128 Klänge der Klanggruppen "A" und "b" und die verschiedenen Effekte angewählt bzw. ausgelöst werden.

KLANG-VARIATIONEN

Einige Klänge des E-14 besitzen Klang-Variationen; eine Übersicht dieser Variationen finden Sie auf Seite 116.

Anwahl einer Klang-Variation (Beispiel: zweite Variation von "A15", Electr. 1):

a) Wählen Sie den Klang "A-15" (siehe voriges Kapitel).

Maintenant, quand vous jouez sur le clavier, vous entendez le son de flûte.

e) Si vous désirez ajouter un effet vibrato/trémolo à la flûte, pressez le bouton MODULATION (31) quand vous jouez une note.

f) Si vous désirez ajouter des changements de hauteur aux flûtes, pressez simplement les boutons PITCH SHIFT (32) quand vous jouez une note.

De cette façon, les 128 sons (Tones) disponibles dans les groupes "A" et "b" peuvent être sélectionnés.

VARIATIONS DES SONS

Certaines variations de sons sont disponibles (veuillez vous référer au tableau des sons et variations en page 116).

Comment sélectionner une variation de son.
Ex: pour choisir la deuxième variation du son A15 = Electr 1.

a) Sélectionnez le son A15 = Electr 1 et le mot A15 (voir plus haut).

b) Premere e mantenere premuto il pulsante TONE VARIATION (30); la spia relativa si accende e sul visore appare il numero "1" che indica che la prima variazione del timbro "A15" è stata selezionata.

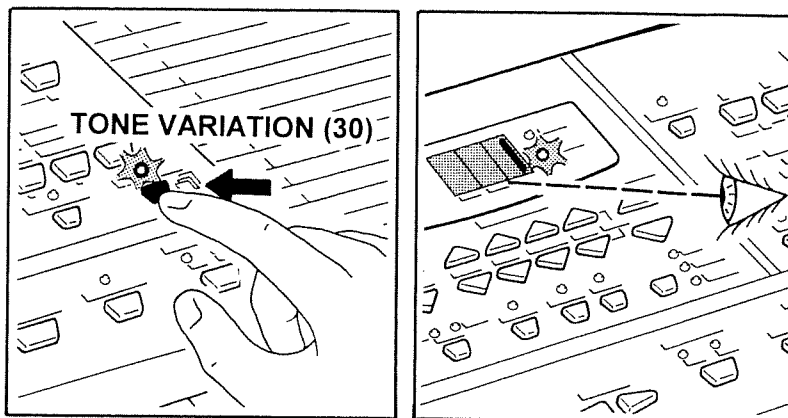

Per selezionare un'altra variazione disponibile per il timbro corrente mantenere premuto il pulsante TONE VARIATION (30) e premere uno dei PULSANTI DI SELEZIONE TIMBRO (TONE 26).

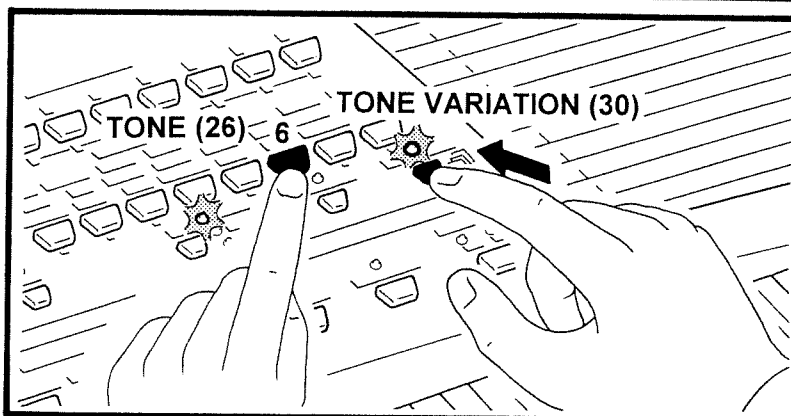

Il visore indica il numero relativo alla variazione selezionata.

Rilasciare i pulsanti e dopo qualche secondo il visore torna a visualizzare di nuovo "A15".

La spia TONE VARIATION accesa e la scritta "A15" sul visore indicano che è stata selezionata una variazione del timbro A15.

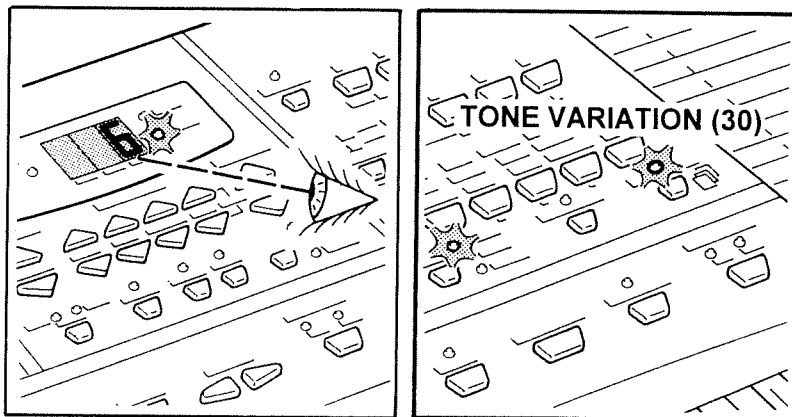

Per disattivare la variazione premere di nuovo il pulsante TONE VARIATION (30), la spia relativa si spegne e torna ad essere selezionato il suono A15 = Electr 1.

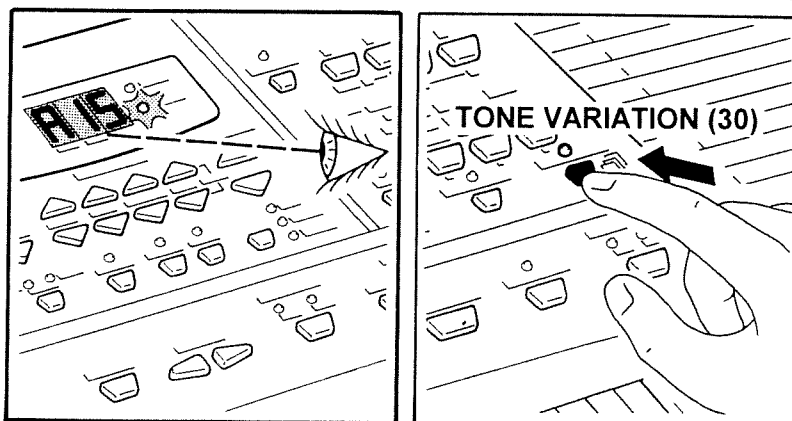

b) Press and hold the TONE VARIATION button (30); the corresponding led will light and the display will show number "1" indicating that the first tone variation "A15" has been selected.

To select another variation available for the current tone, hold the TONE VARIATION button (30) and press one of the TONE SELECTION buttons (TONES, 26).

The display shows the number corresponding to the selected variation.

Release these buttons and after a few seconds the display shows "A15" again.

When the VARIATION led is lit and the display shows "A15", you have selected an "A15" tone variation.

To deactivate the variation, press the TONE/VARIATION button (30) again; the corresponding led will turn off and the A15 = Electr 1 sound is selected again.

b) Halten Sie den TONE VARIATION-Taster (30) gedrückt; die VARIATION-LED beginnt zu blinken, und im Display erscheint eine "1", um anzuzeigen, daß die erste Variation von "A15" aktiviert wurde.

Um eine andere Variation aufzurufen, halten Sie den TONE VARIATION-Taster (30) und drücken Sie einen Taster in der TONES-Sektion (26).

Das Display zeigt jeweils die der Variation entsprechenden Nummer an.

Nachdem Sie die Taster losgelassen haben, verschwindet die "2" im Display, und es wird wieder "A15" angezeigt.

Die VARIATION-LED leuchtet, um anzuzeigen, das für den Klang "A15" eine Variation angewählt ist.

Um danach wieder den Hauptklang aufzurufen, müssen Sie den TONE VARIATION-Taster (30) noch einmal drücken. Die entsprechende LED erlischt nun, um anzuzeigen, daß wieder der "A15 = Electr. 1"-Klang angewählt ist.

b) Pressez et tenez le bouton TONE VARIATION (30); la diode s'allume et le numéro "1" s'affichera. La première variation "A15" à été sélectionnée.

Pour sélectionner une autre variation, pressez et tenez le bouton TONE VARIATION (30) et pressez un des boutons de SELECTION DE SON (TONE S, 26).

L'afficheur indique le numéro de variation sélectionnée.

Après avoir relâché les boutons, le numéro disparaîtra et le mot "A15" s'affichera à nouveau.

La diode VARIATION allumée et le mot "A15" dans l'afficheur indiquent qu'une variation du son a été sélectionnée.

Pour ôter la variation, presser le bouton TONE/VARIATION (30), la diode s'éteint, le son A15 = Electr 1 est à nouveau sélectionné.

Divisione della Tastiera

L'E-14 vi permette di dividere la tastiera in 2 sezioni distinte: una parte a destra e una parte a sinistra.

Per la parte sinistra è possibile scegliere 2 modi di funzionamento:

a) ARRANGER
(Controllo degli arrangiamenti)

b) LOWER

In entrambi i modi di funzionamento, la sezione sinistra della tastiera può suonare in contemporanea con la sezione destra (UPPER).

Quando è selezionato il modo di funzionamento ARRANGER, ogni accordo suonato nella sezione a sinistra della tastiera serve come informazione per l'esecuzione dello stile di accompagnamento.

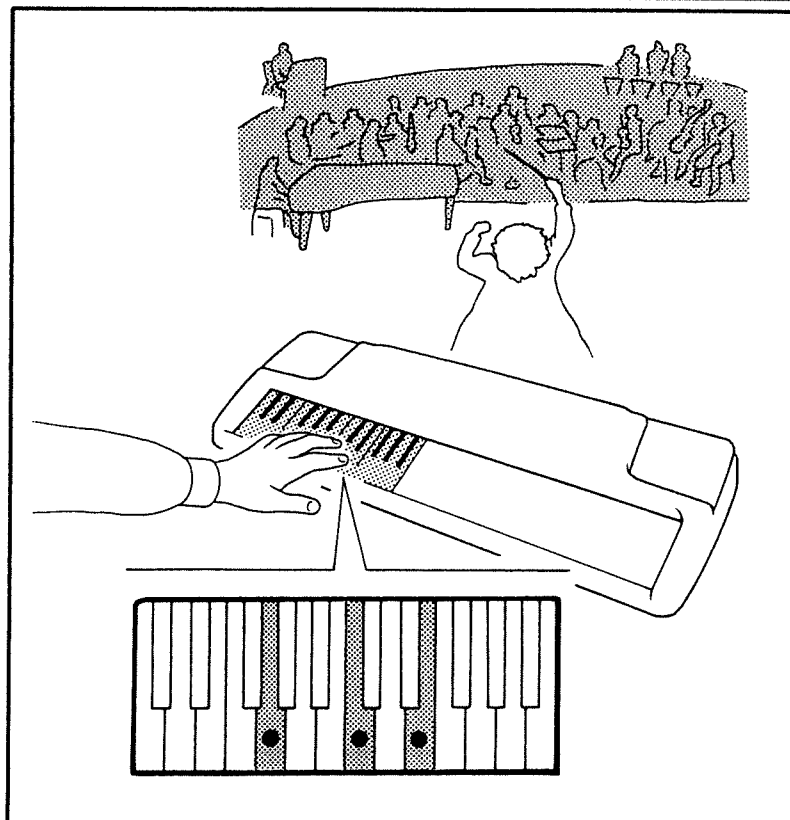
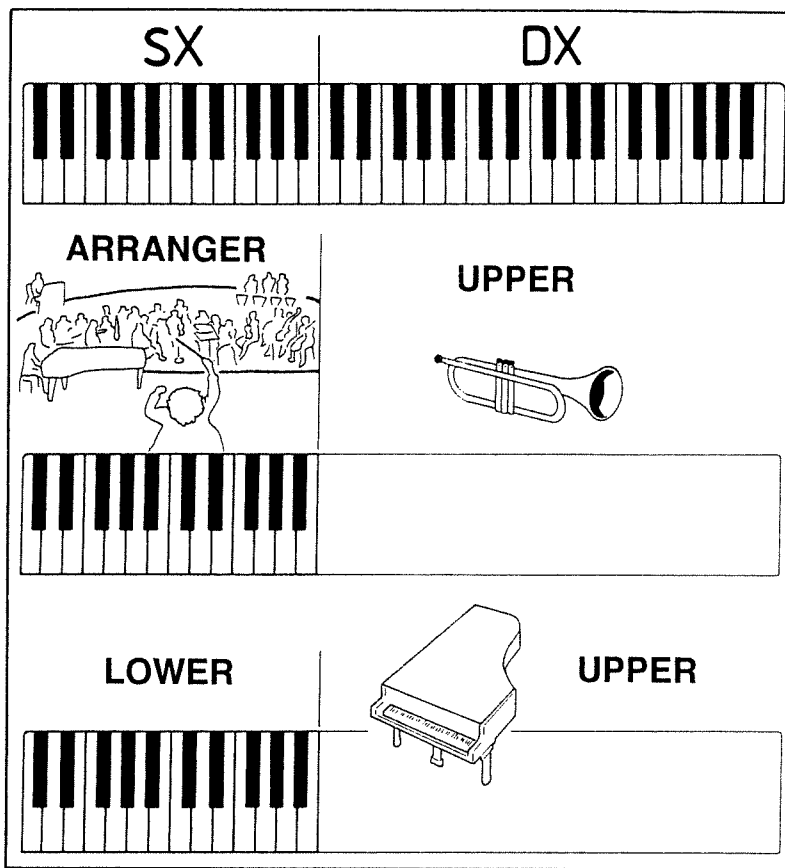

KEYBOARD SPLIT

The E-14 allows you to split the keyboard into two different sections: one on the right side and another one on the left side.

Two operating modes can be selected for the left part:

**a) ARRANGER
(Arranger control)**

b) LOWER

In both operating modes the left part of the keyboard can be played simultaneously to the right part (UPPER).

When the ARRANGER mode is selected, each chord or note played in the left part of the keyboard is used as chord information to perform the accompaniment style.

KEYBOARD SPLIT

Das Manual des E-14 kann in zwei Hälften aufgeteilt werden: "untere" (links) und "obere" (rechts) Hälfte.

Für die untere Hälfte kann einer der beiden folgenden Bereiche gespielt werden:

a) ARRANGER
(Begleitautomatik)

b) LOWER

In beiden Betriebsarten kann im UPPER-Bereich eine Melodie gespielt werden.

Wenn der Arranger (Begleitautomatik) aktiviert ist, wird in der unteren Manualhälfte die komplette Begleitung gesteuert. Dabei bestimmen Sie mit den dort gespielten Akkorden oder Noten die Tonart der Begleitung.

DIVISION DU CLAVIER

Le clavier du E-14 peut être divisé en deux sections différentes: une située sur le côté gauche et l'autre sur le côté droit.

Deux modes de fonctionnement peuvent être sélectionnés pour la partie gauche:

*a) ARRANGER
(commande de l'arrangeur).*

b) LOWER

Dans les deux modes de fonctionnement, la partie gauche et la partie droite (UPPER) du clavier peuvent jouer simultanément.

Quand le mode ARRANGER est sélectionné, chaque accord ou note joué(e) dans la partie gauche du clavier sera utilisé(e) pour déterminer la tonalité de l'accompagnement automatique.

Per selezionare le 4 combinazioni, utilizzare il pulsante SPLIT (22) e osservare il disegno a lato ponendo attenzione alle relative spie accese.

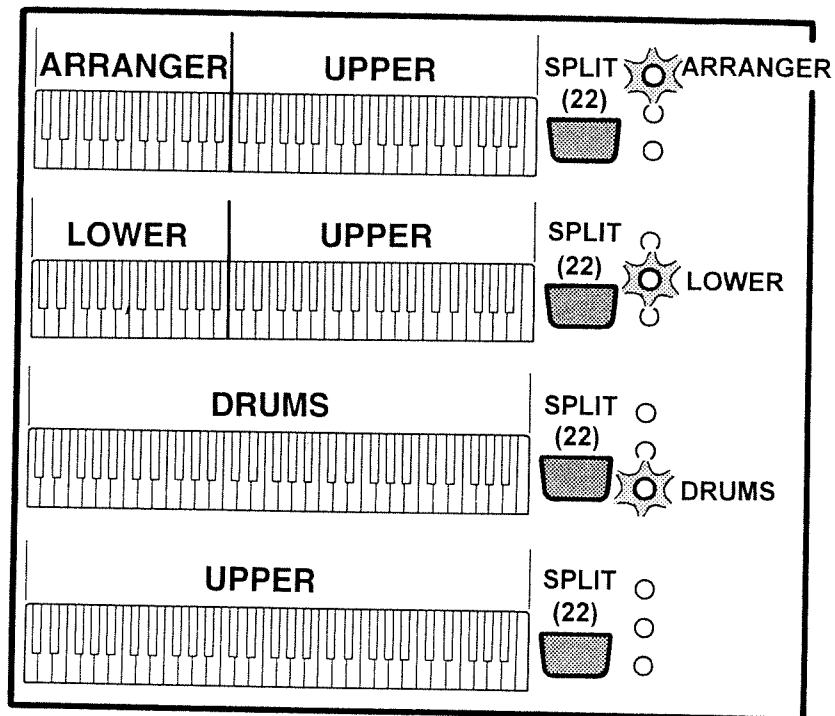

Nel caso la spia LOWER sia accesa, la tastiera è divisa in LOWER (sx) e UPPER (dx); è quindi possibile suonare 2 timbri distinti, uno per la sezione LOWER (sx) e uno per la sezione UPPER (dx).

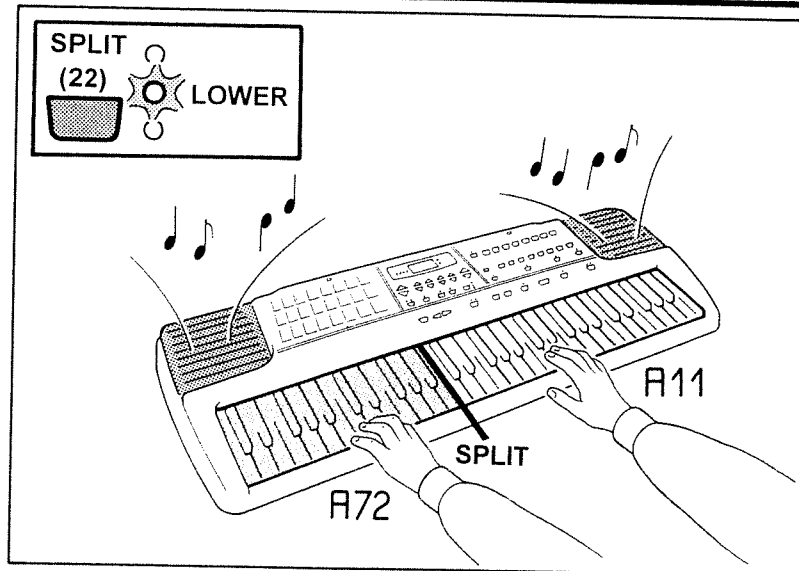

Selezione di uno dei 223 Timbri nella Sezione UPPER

Quando lo strumento viene acceso automaticamente seleziona per la sezione UPPER una variazione del timbro A11=Piano 1.

a) Premere il pulsante SELECT (28) in modo da selezionare la spia UPPER accesa.

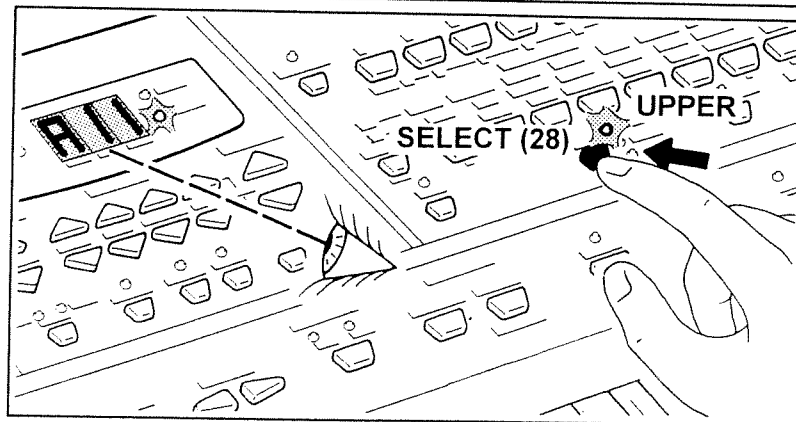

To select the 4 combinations, use the SPLIT button (22) and look at the drawing paying attention to the corresponding leds lit.

Um die 4 verschiedenen Split-Kombinationen auszuprobieren, drücken Sie mehrmals den SPLIT-Taster (22). Siehe die Abbildungen auf der nebenstehenden Seite. Achten Sie dabei jeweils auf die leuchtende LED.

Pour sélectionner les 4 combinaisons disponibles, utilisez le bouton SPLIT (22) et regardez les dessins, en observant bien les diodes allumées.

If the LOWER led is lit, the keyboard is split in Lower (at the left) and Upper mode (at the right); therefore it is possible to play 2 different tones, an Upper tone at the right and a Lower tone at the left.

Wenn die LOWER-LED leuchtet, können in beiden Manualhälften (Upper= rechts und Lower= links) zwei unterschiedliche Klänge gespielt werden.

Si la diode LOWER est allumée, le clavier est divisé en zone Lower (sur la gauche) et zone Upper (sur la droite). Par conséquent, il est possible de jouer de deux sons différents, le son Upper sur la droite et le son Lower sur la gauche.

HOW TO SELECT ONE OF THE 223 TONES IN UPPER MODE

The instrument will automatically select A11=Piano 1 for the UPPER Mode when it is turned on.

a) Press the SELECT button (28) to select UPPER (led lit).

ANWAHL EINES DER 223 KLÄNGE FÜR DIE UPPER-SEKTION

Beim Einschalten des E-14 wird für die UPPER-Sektion automatisch der Klang "A-11" (Piano 1) angewählt.

a) Drücken Sie den SELECT-Taster (28), bis die UPPER-LED leuchtet.

COMMENT SELECTIONNER UN DES 223 SONS EN SECTION UPPER

L'instrument sélectionne automatiquement à la mise sous tension le son A11 = Piano 1 pour la zone UPPER.

a) Pressez le bouton SELECT (28) pour choisir UPPER (témoin s'allume).

b) Premere il pulsante GROUP (25) nella sezione TONE per scegliere il gruppo "A" o "b". Il visualizzatore indica il gruppo "A" o "b" da voi selezionato nella parte sinistra; la spia TONE (11) è accesa.

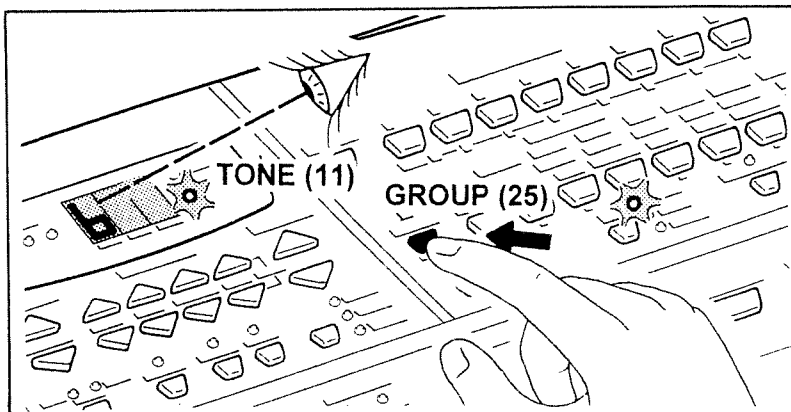

c) Premere un pulsante da 1 a 8 nella sezione TONE (26) per richiamare il banco del timbro desiderato. Il visualizzatore indica il numero del BANK da voi selezionato in maniera fissa ed il numero della sezione NUMBER lampeggiante.

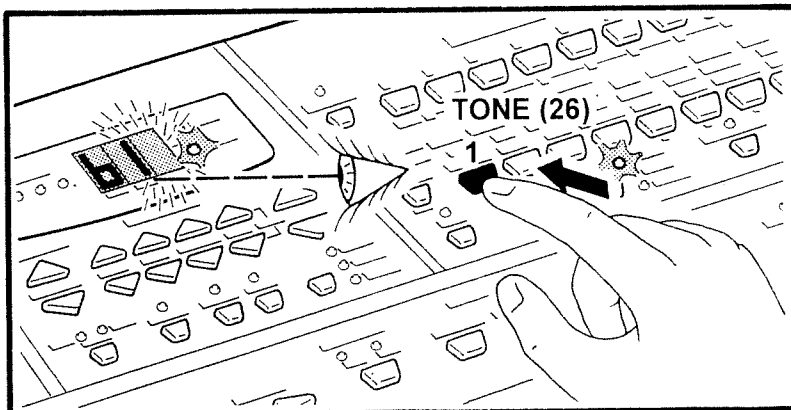

d) Premere di nuovo un pulsante da 1 a 8 nella sezione TONE (26) per richiamare il numero del timbro desiderato. Il visualizzatore indica in maniera fissa il numero a tre cifre GROUP-BANK-NUMBER del timbro selezionato.

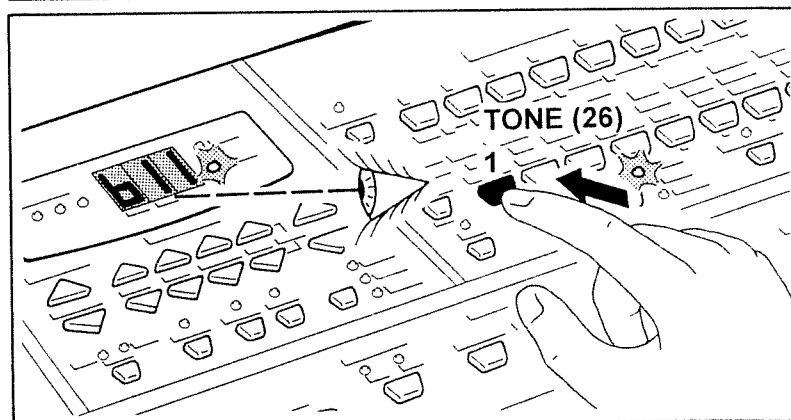

È possibile a questo punto scegliere le variazioni di timbro che possono o meno essere presenti.

a) Premere e mantenere premuto il pulsante TONE VARIATION (30); la spia relativa si accende e dopo qualche secondo il visualizzatore mostra la prima delle variazioni disponibili del timbro selezionato.

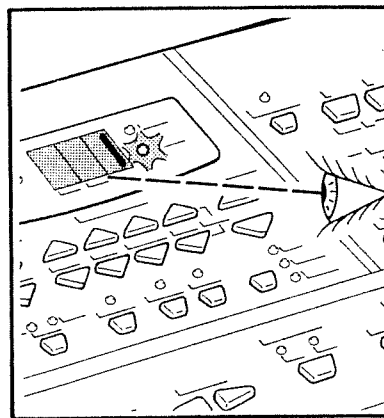
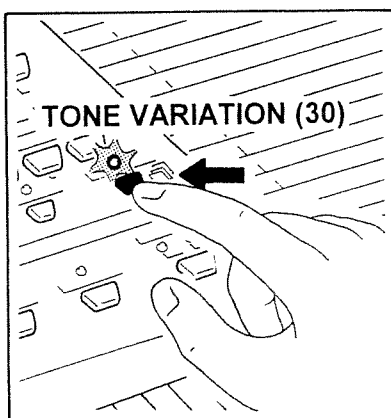

b) Press the GROUP button (25) in the Tone section to select "A" or "b" Group. The display will show the A or b Group selected in the left part and the TONE led (11) will be lit.

c) Press a button (1-8) in the TONE section to select the bank of the desired tone. The display will show the BANK number selected permanently lit, and the number in flashing condition.

d) Press a button (1-8) in the TONE section again to select the tone number desired. The display will permanently show the 3-digit number (GROUP-BANK-NUMBER).

Now it is possible to select the tone variations (if available).

a) Press and hold TONE VARIATION button (30); the VARIATION led lights and after a few seconds the display shows the first of the available variations of the selected tone.

b) Drücken Sie GROUP (25), um eine Klanggruppe auszuwählen ("A" oder "b"). Diese wird im Display angezeigt. Außerdem leuchtet die TONE-LED (11).

c) Drücken Sie einen der Taster "1"~"8" in der TONE-Sektion, um die BANK auszuwählen. Die BANK-Nummer leuchtet im Display konstant, während die NUMBER-Anzeige noch blinkt.

d) Drücken Sie wiederum einen der Taster "1"~"8", um die Klang-Nummer auszuwählen. Im Display wird nun die komplette Klangnummer mit 3 Zeichen (GRUPPE/BANK/NUMMER) permanent angezeigt.

Um Variations-Klänge für die UPPER-Sektion zu wählen, gehen Sie wie folgt vor:

a) Halten Sie TONE VARIATION (30) gedrückt; nach kurzer Zeit beginnt die VARIATION-LED zu blinken, und im Display erscheint die Nummer der ersten Variation.

*b) Pressez le bouton GROUP (25) dans la section TONE pour sélectionner le groupe "A" ou "b".
L'afficheur indiquera A ou b dans sa partie gauche et la diode TONE (11) sera allumée.*

*c) Pressez un bouton (1-8) dans la section TONE pour sélectionner la banque du Tone (son) voulu.
L'afficheur donnera la banque (BANK) sélectionnée en affichage permanent et le numéro (NUMBER) en affichage clignotant.*

*d) Pressez à nouveau un bouton (1-8) dans la section TONE (26) pour choisir le numéro du son voulu.
L'afficheur donnera alors un nombre à trois chiffres (GROUPE-BANQUE-NUMERO) qui ne clignotera plus.*

Il est maintenant possible de sélectionner les variations de ce son (s'il en a).

a) Pressez et tenez enfoncé le bouton TONE VARIATION (30); après quelques secondes, la diode VARIATION s'allume et l'afficheur montre la première des variations disponibles du son sélectionné.

b) Mantenendo premuto il tasto TONE VARIATION (30), premere uno dei PULSANTI DI SELEZIONE (26) relativo alla variazione desiderata.

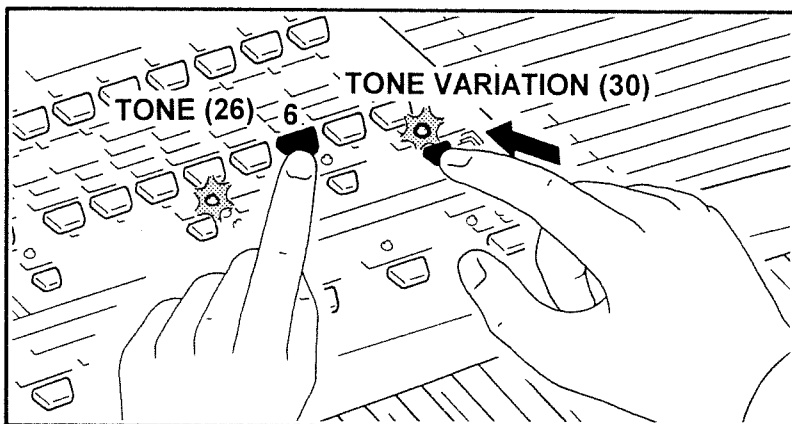

Se la variazione è disponibile il visualizzatore indica il numero, altrimenti vengono mostrate 3 linee orizzontali.

Quindi rilasciare il tasto TONE VARIATION (30).

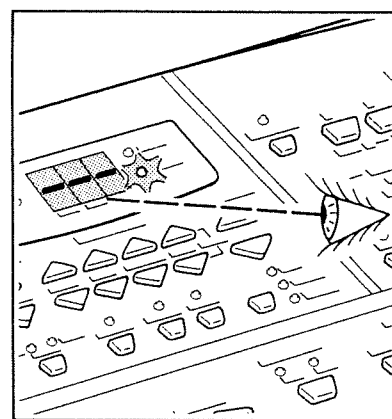
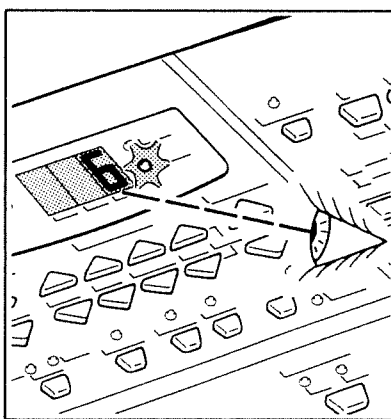

Selezione di uno dei 223 Timbri nella Sezione LOWER

Quando lo strumento viene acceso seleziona automaticamente per la sezione Lower, il timbro A72 (slow strings)

a) Premere il pulsante SELECT (38) in modo da selezionare la spia LOWER accesa.

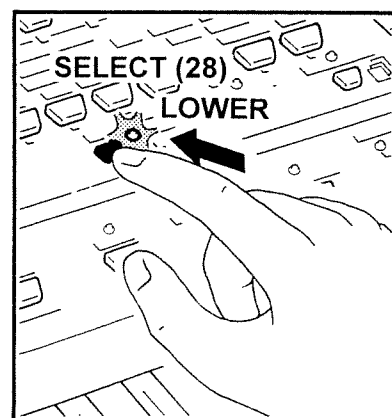
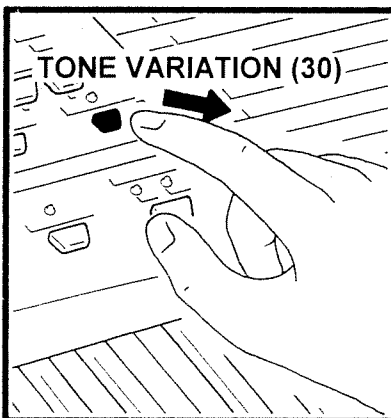

b) Premere il pulsante GROUP (25) nella sezione TONE per scegliere il gruppo "A" o "b". Il visualizzatore indica il gruppo "A" o "b" da voi selezionato nella parte sinistra; la spia TONE (11) è accesa.

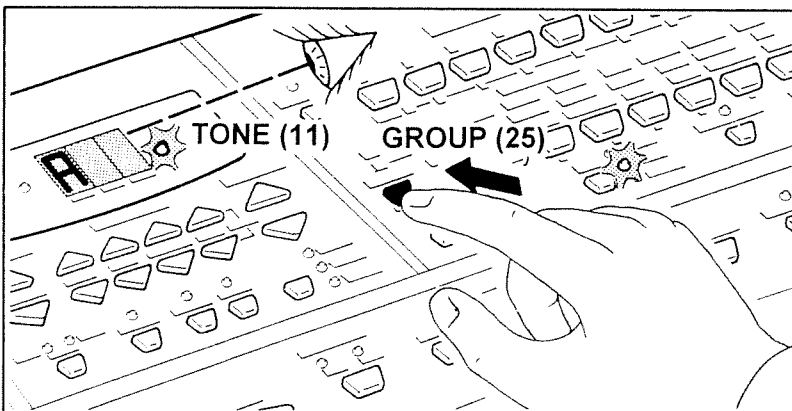

b) Holding the TONE VARIATION button (30), press one of the TONE buttons (26) corresponding to the desired variation.

If the variation is available, the display shows the variation number; if the variation is not available, the display shows three horizontal dashes.

Now release the TONE VARIATION button (30).

HOW TO SELECT ONE OF THE 223 TONES IN LOWER MODE

The instrument will automatically select A72 (slow strings) for the Lower mode when it is turned on.

a) Press the SELECT button (38) in the TONE section to select LOWER (Led lit).

b) Press the GROUP button (25) in the TONE section to select "A" or "b" Group. The display will show the A or b Group selected in the left part and the Tone Led (11) will be lit.

b) Halten Sie TONE VARIATION (30) weiterhin gedrückt (die VARIATION-LED blinkt noch immer) und drücken Sie einen der TONE-Taster (26), um eine Variation anzuwählen.

Falls vorhanden, erscheint im Display die Variationsnummer. Gibt es für den betreffenden Klang keine Variation, zeigt das Display drei Striche an.

Lassen Sie den TONE VARIATION-Taster (30) wieder los.

ANWAHL EINES DER 223 KLÄNGE FÜR DIE LOWER-SEKTION

Beim Einschalten des E-14 wird für die LOWER-Sektion automatisch der Klang "A72" (Slow Strings) angewählt.

a) Drücken Sie den SELECT-Taster (38), bis die LOWER-LED leuchtet.

b) Drücken Sie GROUP(25), um eine Klanggruppe auszuwählen ("A" oder "b"). Diese wird im Display angezeigt. Außerdem leuchtet die TONE-LED (11).

b) En gardant enfoncé le bouton TONE/VARIATION (30), pressez un des boutons TONE (26) correspondant à la variation voulue.

L'afficheur indiquera le numéro de variation si disponible, autrement trois lignes s'affichent.

Relâchez alors le bouton TONE/VARIATION (30).

COMMENT SÉLECTIONNER UN DES 223 SONS EN SECTION LOWE

L'instrument sélectionne automatiquement à la mise sous tension le son A72 (slow strings) pour le mode LOWER.

a) Pressez SELECT (38) pour choisir LOWER (diode lower allumée).

b) Pressez le bouton GROUP (25) dans la section TONE pour sélectionner le groupe "A" ou "b". L'afficheur indiquera A ou b dans sa partie gauche et la diode TONE (11) s'allume.

c) Premere un pulsante da 1 a 8 nella sezione TONE per richiamare il banco del timbro desiderato. Il visualizzatore indica in maniera fissa il numero di BANK da voi selezionato ed il numero della sezione NUMBER lampeggiante.

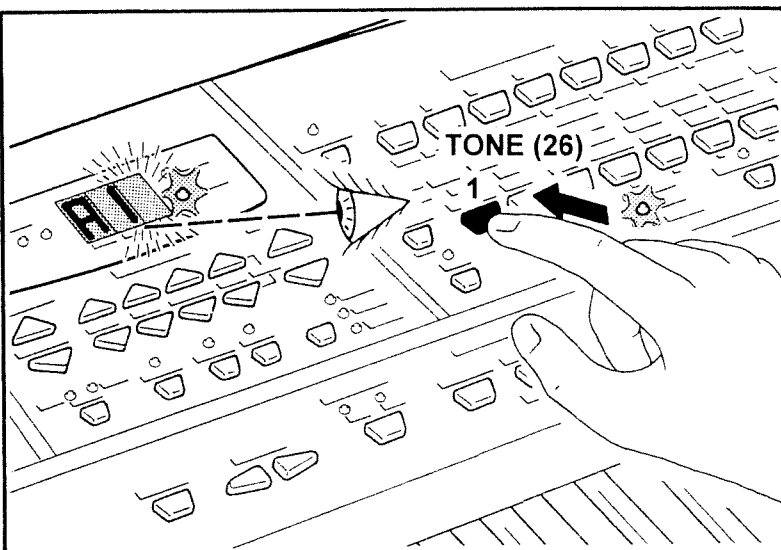

d) Premere di nuovo un pulsante da 1 a 8 nella sezione TONE (26) per richiamare il numero del timbro desiderato. Il visualizzatore indica in maniera fissa il numero a tre cifre GROUP- BANK-NUMBER del timbro selezionato.

È possibile a questo punto scegliere le variazioni di timbro che possono o meno essere presenti.

Per la selezione delle variazioni di timbro nella sezione LOWER comportarsi come descritto nel capitolo SELEZIONE DI UNO DEI 223 TIMBRI NELLA SEZIONE UPPER.

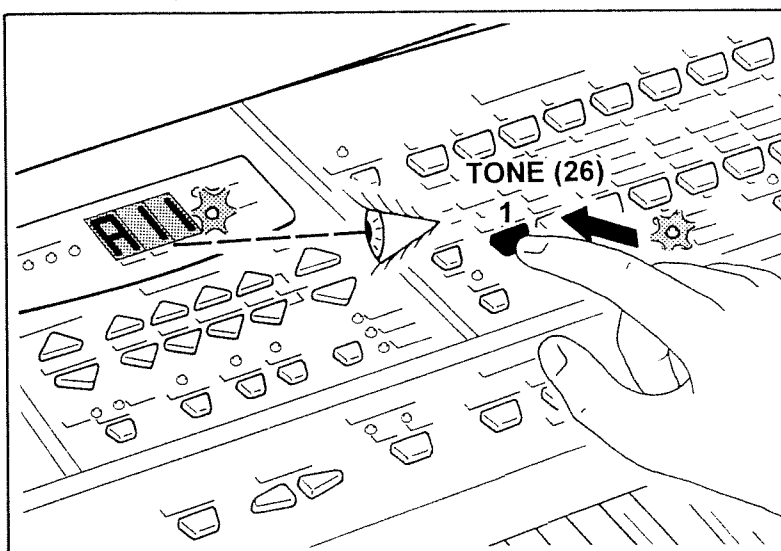

Spostamento del Punto di Divisione (SPLIT)

È possibile spostare il punto di divisione tra la porzione sx e dx della tastiera. Per effettuare questa operazione comportarsi come segue:

a) Premere e mantenere premuto il pulsante SPLIT (22) fino a che la spia ARRANGER o LOWER lampeggia.

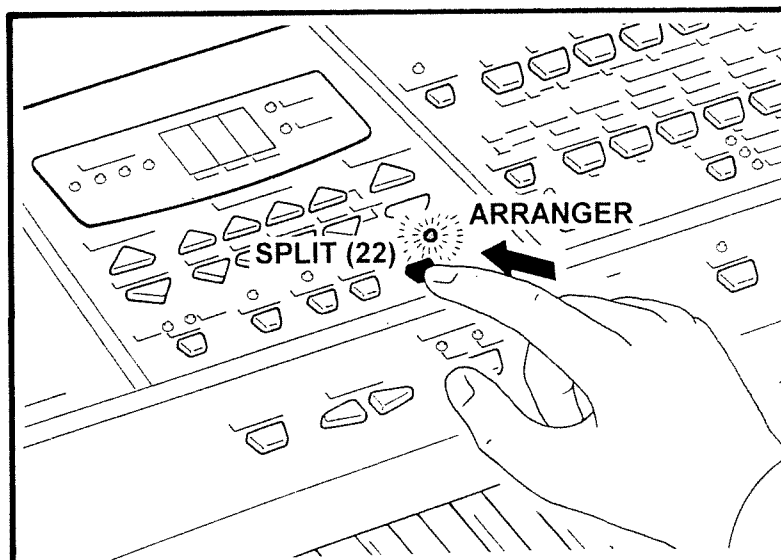

c) Press a button (1-8) in the TONE section to select the bank of the desired tone. The display will show the BANK number selected permanently lit, and the NUMBER in flashing condition.

d) Press a button (1-8) in the TONE section again to select the desired tone number. The display will permanently show the 3-digit number (GROUP-BANK-NUMBER).

Now it is possible to select the tone variations (if available).

To select LOWER Tone variations, please follow the same procedure previously described for UPPER Tone.

HOW TO ADJUST THE SPLIT POINT

The split point between the right and the left part of the keyboard can be adjusted as follows:

a) Press and hold the SPLIT button (22) until the ARRANGER or LOWER led starts flashing.

c) Drücken Sie einen der Taster "1"~"8" in der TONE-Sektion, um die BANK auszuwählen. Die BANK-Nummer leuchtet im Display konstant, während die NUMBER-Anzeige noch blinkt.

d) Drücken Sie wiederum einen der Taster "1"~"8", um die Klangnummer auszuwählen. Im Display wird nun die komplette Klangnummer mit 3 Zeichen (GRUPPE/BANK/NUMMER) permanent angezeigt. Auf diese Art und Weise können auch die vorhandenen Klang-Variationen angewählt werden.

Bitte schauen Sie unter der Klanganwahl für den UPPER-Tone nach, wie man eine Variation aufruft.

EINSTELLEN DES SPLITPUNKTES

Der Splitpunkt zwischen oberer und unterer Manualhälfte kann wie folgt verändert werden:

a) Halten Sie SPLIT (22) gedrückt, bis die ARRANGER- oder LOWER-LED blinkt.

c) Pressez un bouton (1-8) dans la section TONE pour sélectionner la banque du son voulu. L'afficheur donnera la banque (BANK) sélectionnée en affichage permanent et le numéro (NUMBER) en affichage clignotant.

d) Pressez à nouveau un bouton (1-8) dans la section TONE (26) pour choisir le numéro du son voulu. L'afficheur donnera alors un nombre à trois chiffres (GROUPE-BANQUE-NUMERO) qui ne clignotera plus.

Il est maintenant possible de sélectionner les variation de ce son (s'il en a).

Pour sélectionner une variation de son LOWER veuillez suivre la même procédure que pour un son UPPER.

COMMENT REGLER LE POINT DE SPLIT

Le point de split entre les parties gauche et droite du clavier peut se régler comme suit:

a) Pressez et tenez enfoncé le bouton SPLIT (22) jusqu'à ce que la diode ARRANGER ou LOWER commence à clignoter.

b) Continuando a mantenere premuto il pulsante **SPLIT (22)**, premere un tasto della tastiera compreso tra il secondo DO ed il quarto SI. Sul tasto prescelto sarà quindi fissato il punto di divisione della tastiera.

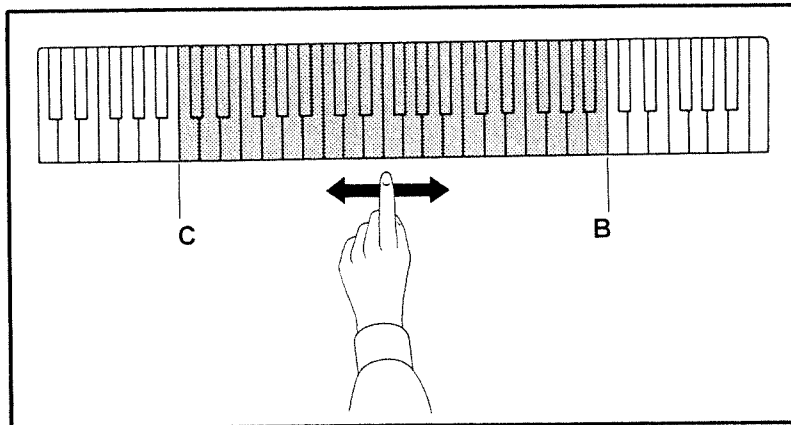

ATTENZIONE.
Il punto di **SPLIT** selezionato, non viene mantenuto allo spegnimento dello strumento.

Come Selezionare e Suonare uno degli 8 Gruppi di Suoni Percussivi (DRUM SETS)

Per selezionare e suonare uno degli 8 gruppi di suoni percussivi bisogna:

Premere il pulsante **SPLIT (22)**, fino a che si accenderà la spia **DRUMS**.

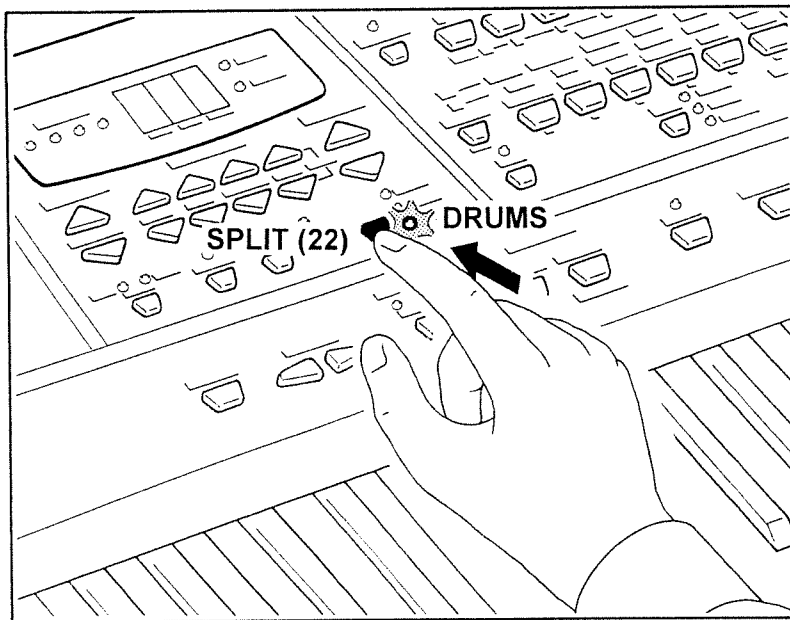

A questo punto è possibile suonare il primo degli 8 gruppi di suoni percussivi; ad ogni tasto corrisponde uno strumento percussivo.

Per selezionare un nuovo gruppo di suoni percussivi bisogna:

- Premere il pulsante **SELECT (28)** fino a che si accenderà la spia **DRUM SET**.

Sul visore apparirà il numero "1". Vuol dire che è selezionato il primo dei gruppi percussivi.

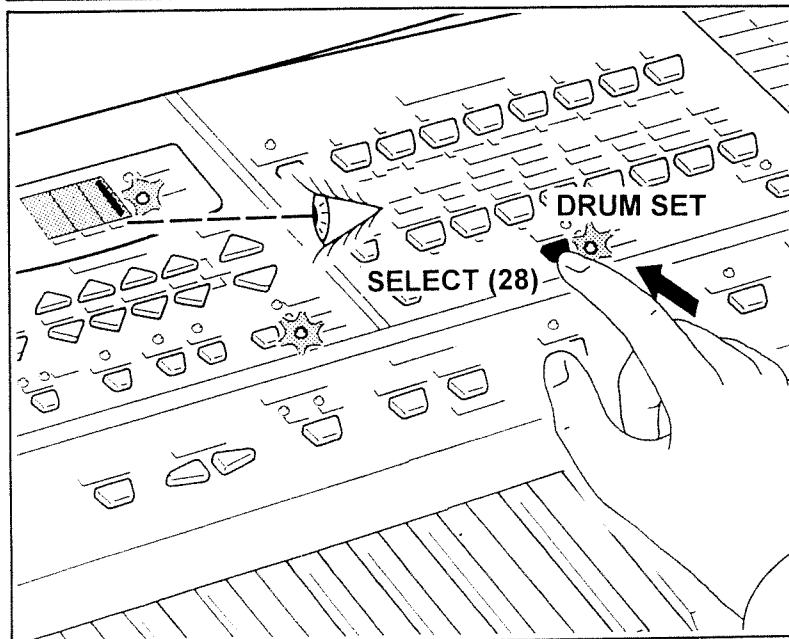

b) While holding the SPLIT button (22), press a note on the keyboard between C2 and B4. The keyboard split point will be set on the key pressed.

ATTENTION.
You cannot hold the SPLIT point after turning off the instrument.

HOW TO SELECT AND PLAY ONE OF THE 8 SETS OF DRUM SOUNDS

To select and play one of the 8 Drum Sets:

Press the SPLIT button (22) until the DRUMS LED lights.

Now it is possible to play the first of 8 Drum Sets available; each key will be assigned to one Drum Instrument.

To select any of the Drum Sets:

Press the SELECT button (28) until the DRUM SET led lights.

The number "1" will be shown in the display, confirming that the first Drum Set has been selected.

b) Halten Sie SPLIT (22) weiterhin gedrückt und drücken Sie eine Taste auf dem Manual im Bereich "C2" bis "H4". An diese Stelle wird dann der neue Splitpunkt gelegt.

ACHTUNG:
Beim Ausschalten des E-14 wird diese Einstellung wieder gelöscht.

ANWAHL UND SPIELEN EINES DER 8 DRUM-SETS

Um die Sounds eines der 8 Drum-Sets spielen zu können, gehen Sie wie folgt vor:

Drücken Sie SPLIT (22), bis die DRUMS-LED leuchtet.

Nun sind allen Manualtasten Schlagzeugklänge zugeordnet, so daß Sie "trommeln" können.

Um ein anderes Drum-Set anzuwählen, gehen Sie wie folgt vor:

Drücken Sie SELECT (28), bis die DRUM SET-LED leuchtet.

Im Display wird die "1" für das erste Drum-Set abgebildet. Das ist nämlich momentan ausgewählt.

b) En gardant enfoncé le bouton SPLIT (22), pressez une touche du clavier entre do2 et si4. Le point de split (division) du clavier sera la touche pressée.

ATTENTION:
Le point de SPLIT ne sera pas mémorisé après extinction de l'appareil.

COMMENT SELECTIONNER UN DES 8 ENSEMBLES RYTHMIQUES (DRUM SETS)

Pour sélectionner et utiliser un des 8 ensembles rythmiques (Drum Sets):

Pressez le bouton SPLIT (22) jusqu'à ce que la diode DRUMS s'allume.

Il est maintenant possible de jouer du premier ensemble rythmique disponible; chaque touche du clavier est assignée à un instrument de percussion.

Pour sélectionner un des autres ensembles disponibles:

Pressez le bouton SELECT (28) jusqu'à ce que la diode DRUM SET s'allume.

Le numéro "1" s'affichera confirmant que le premier ensemble est sélectionné.

Per scegliere un altro gruppo di suoni percussivi che si desidera suonare (Es. Orchestra =7), bisogna:

- Premere sui PULSANTI DI SELEZIONE TIMBRO (26) il numero 7;
sul visore apparirà il numero 7.
Da questo momento in avanti lo strumento suonerà il gruppo di suoni percussivi selezionato.

Per altri gruppi di suoni percussivi, consultare la tabella qui a fianco e per selezionarli comportarsi come descritto precedentemente.

La tabella a pag. 117 indica lo strumento percussivo associato ad ogni tasto.

Come Selezionare e Suonare uno STILE MUSICALE di Accompagnamento nella Versione Base e Variazioni

MUSIC STYLE:
il vostro E-14 é corredato di una sezione ritmica automatica. Sono a vostra disposizione 64 ritmi (STYLE) di cui i primi 32 sono realizzati con un arrangiamento orchestrale più semplice e quindi consigliabili per un primo approccio all'utilizzo della tastiera.

Ogni ritmo include una base di batteria, una linea melodica di basso, un accompagnamento orchestrale ed un tempo prefissato.

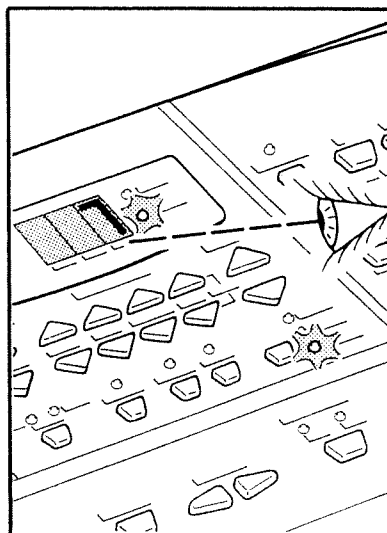
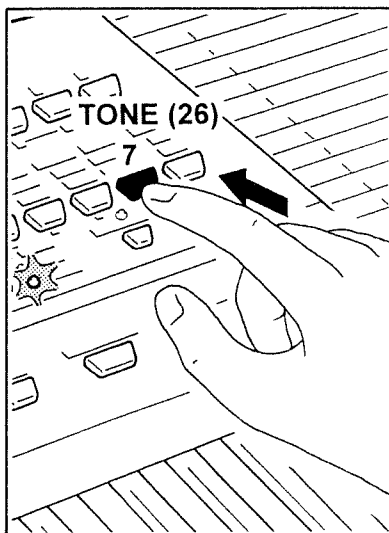

DRUM SETS

Set N°	Set Name
1	Standard Set
2	Room Set
3	Power Set
4	Electronic Set
5	TR-808 Set
6	Brush Set
7	Orchestra Set
8	SFX Set

MUSIC STYLE

11 ROCK 1	21 8 BEAT 1	31 SL SWING 1	41 SCHLAGER	51 ROCK 2	61 8 BEAT 2	71 SL SWING 2	81 BAROQUE
12 BALROCK 1	22 8 POP 1	32 SWING 1	42 BOSSA 1	52 BALROCK 2	62 8 POP 2	72 SWING 2	82 BOSSA 2
13 RAP 1	23 16 BEAT 1	33 BIGBAND 1	43 RHUMBA 1	53 RAP 2	63 16 BEAT 2	73 BIGBAND 2	83 RHUMBA 2
14 DANCE 1	24 16 POP 1	34 COUNTRY 1	44 CHA CHA 1	54 DANCE 2	64 16 POP 2	74 COUNTRY 2	84 CHA CHA 2
15 SHAKE 1	25 REGGAE 1	35 SL WALTZ 1	45 MAMBO 1	55 SHAKE 2	65 REGGAE 2	75 SL WALTZ 2	85 MAMBO 2
16 R & B 1	26 ROCK 'N	36 WALTZ	46 TANGO 1	56 R & B 2	66 BOOGIE	76 MAZURKA	86 TANGO 2
17 BALLAD 1	27 TWIST 1	37 POLKA 1	47 SAMBA 1	57 BALLAD 2	67 TWIST 2	77 POLKA 2	87 SAMBA 2
18 SL ROCK 1	28 DIXIE 1	38 MARCH 4/4	48 MERENGUE 1	58 SL ROCK 2	68 DIXIE 2	78 MARCH 12/8	88 MERENGUE 2

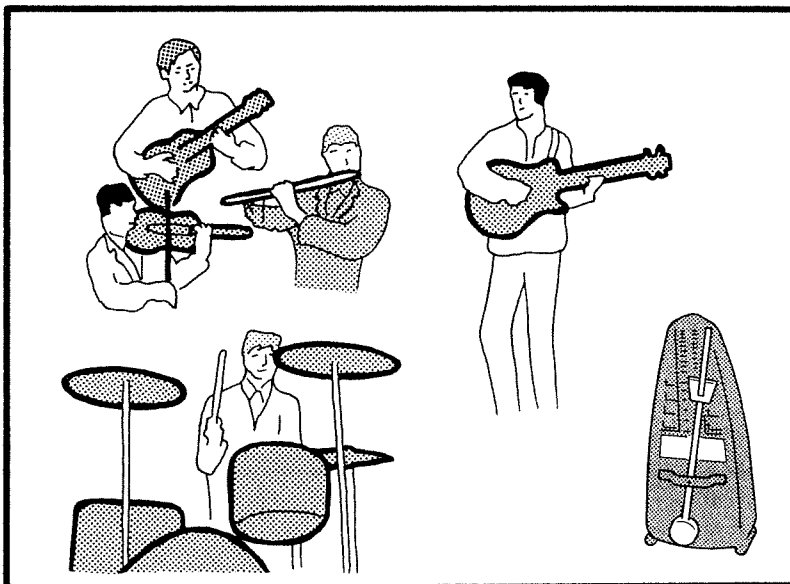

To select another Drum Set you wish to play (e.g.Orchestra = 7):

Press the number 7 of the TONE buttons (26), and the number 7 will be shown in the display. The instrument will play the Drum Set selected until further changed.

Please refer to the table here beside for the Drum Sets available and follow the procedure already described for their selection.

The table on page 117 shows the drum instruments assigned to each key.

HOW TO SELECT AND PLAY AN ACCOMPANIMENT STYLE (BASIC OR VARIATION)

MUSIC STYLE:
Your E-14 is also equipped with a built-in automatic Music Style section. 64 Styles are available: the first 32 give simple orchestral accompaniments which are more suitable for beginners.

Each style includes a Drum track, Bass line, orchestral accompaniment and preset tempo.

Depending on the country and the voltage your instrument was made for, the Music Styles in the illustration may be different from the ones available on your E-14. See the Music Style list in the upper left-hand corner of your E-14.

Anwahl eines anderen Drum Sets (z.B. "Orchestra", "7"):

Drücken Sie den Taster "7" in der TONE-Sektion (26). Die 7 erscheint im Display. Sie können nun die einzelnen Klänge dieses Sets auf dem Manual spielen.

Die Namen der acht vorhandenen Drum-Sets finden Sie auf der gegenüberliegenden Seite.

Auf Seite 117 finden Sie eine Tabelle mit der Zuordnung der Schlagzeugklänge zu den einzelnen Tasten.

ANWAHL UND SPIELEN EINES MUSIC STYLES

MUSIC STYLE:
Der E-14 enthält 64 Music Styles, aufgeteilt in zwei Gruppen: 32 einfachere Music Styles für diejenigen, die noch keine Erfahrung mit einer Begleitautomatik haben, und 32 komplexere Music Styles.

Jeder Music Style besteht aus folgenden Komponenten: Schlagzeug, Baßfigur, Orchesterbegleitung und voreingestelltes Tempo.

Je nach dem Land und der Netzspannung, für das/die Ihr Instrument gebaut wurde, kann es vorkommen, daß die Liste der Music Styles in der Abbildung nicht dem Inhalt Ihres E-14 entspricht. Siehe die Style-Übersicht links oben auf Ihrem E-14.

Pour en sélectionner un autre (par exemple Orchestre = 7):

Pressez le numéro 7 des boutons TONE (26) et le chiffre 7 s'affichera. Les instruments obtenus au clavier appartiennent à l'ensemble rythmique sélectionné jusqu'au prochain changement.

Veillez vous référer au tableau suivant des ensembles rythmiques (Drum Sets) disponibles et suivez la procédure ci - dessus pour leur sélection.

Le tableau de la page 117 donne la correspondance entre touche du clavier et instrument de percussion.

COMMENT SÉLECTIONNER ET FAIRE JOUER UN STYLE D'ACCOMPAGNEMENT

STYLE MUSICAL:
Votre E-14 est aussi doté d'une section de styles musicaux automatiques. 64 styles sont disponibles: les 32 premiers offrent un accompagnement orchestral simple et sont plus adaptés aux débutants.

Chaque style comprend une rythmique batterie/percussions, une ligne de basse, un accompagnement orchestral et un tempo pré réglé.

Selon le pays de destination et le voltage de votre instrument, les Music Styles dans l'illustration pourraient ne pas correspondre aux styles contenus dans votre E-14. Voyez la liste de Styles dans le coin supérieur gauche de votre E-14.

Ogni arrangiamento si compone delle seguenti sezioni (Division):

- Introduzione (INTRO)
- Originale (ORIGINAL)
- Passaggio alla variazione (FILL IN TO VARIATION)
- Passaggio all'originale (FILL IN TO ORIGINAL)
- Variazione (VARIATION)
- Finale (ENDING).

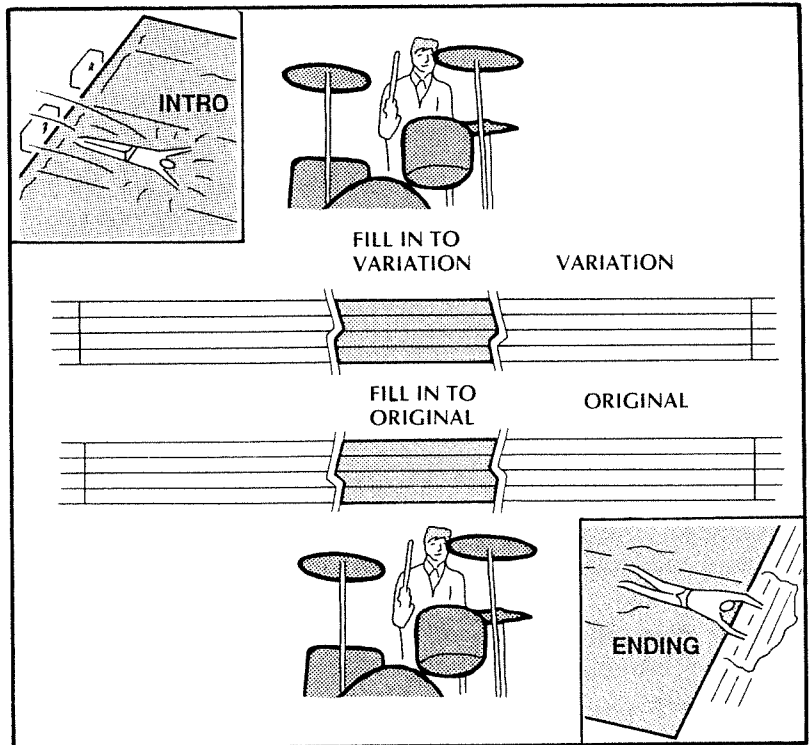

Lo strumento é predisposto perché all'atto dell'accensione sia già selezionato lo stile 56 = R & B 2 come indicato sul visualizzatore.

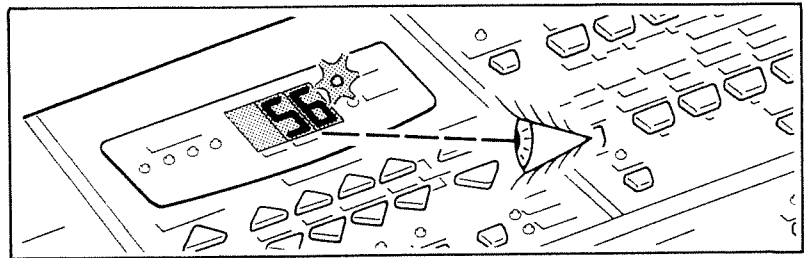

Per selezionare un altro ritmo comportarsi come segue:

- a) Scegliere sulla tabella MUSIC STYLE (6) lo stile desiderato (Es. March 4/4 = 38).

MUSIC STYLE											
11 ROCK 1	21 8 BEAT 1	31 SL SWING 1	41 SCHLAGER	51 JAZZ 1	61 JAZZ 2	71 SL SWING 2	81 BAROQUE	91	101	111	121
12 BALROCK 1	22 8 POP 1	32 SWING 1	42 BOSSA 1	52 JAZZ 2	62 16 BEAT 2	72 SWING 2	82 BOSSA 2	92	102	112	122
13 RAP 1	23 16 BEAT 1	33 BIGBAND 1	43 RHUM 1	53 RAP 2	63 16 BEAT 1	73 BIGBAND 2	83 RHUMBA 2	93	103	113	123
14 DANCE 1	24 16 POP 1	34 COUNTRY 1	44 FUNK 1	54 DANCE 2	64 16 POP 2	74 COUNTRY 2	84 CHA CHA 2	94	104	114	124
15 SHAKE 1	25 REGGAE 1	35 SL WALTZ 1	45 JAZZ 1	55 SHAKE 2	65 REGGAE 2	75 SL WALTZ 2	85 MAMBO 2	95	105	115	125
16 P & B 1	26 ROCK 1	36 WALTZ 1	46 JAZZ 2	56 R & B 2	66 BOOGIE	76 MALUYA	86 TANGO 2	96	106	116	126
17 BALLAD 1	27 TWIST 1	37 POLKA 1	47 SAMBA 1	57 BALLAD 2	67 TWIST 2	77 POLKA 2	87 SAMBA 2	97	107	117	127
18 SL ROCK 1	28 DIXIE 1	38 MARCH 1	48 MERENQUE 1	58 SL ROCK 2	68 DIXIE 2	78 MARCH 12/8	88 MERENQUE 2	98	108	118	128

TONE GROUP A
PIANO CHR PERC ORGAN GUITAR BASS ORCHESTRA ENSEMBLE BRASS

- b) Digitare il numero 38 sui PULSANTI DI SELEZIONE STILI MUSICALI (24), sul visore apparirà il numero 38; la spia STYLE (10) sarà accesa.

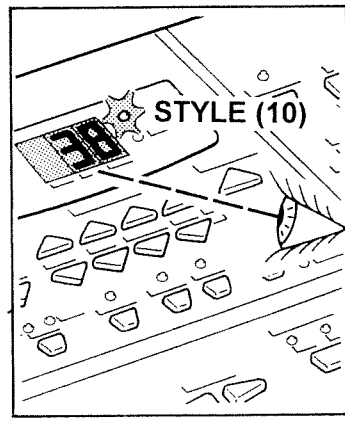
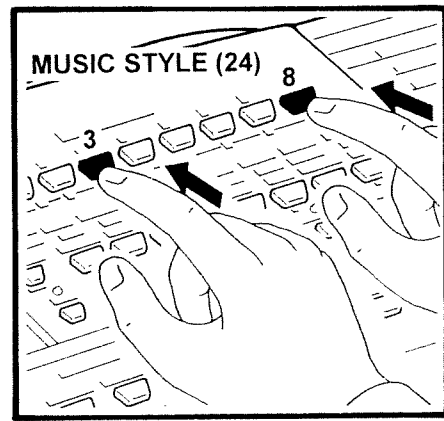

Il nuovo stile verrà selezionato automaticamente dallo strumento con il tempo prefissato.

Each arrangement is composed of the following sections:

- **Introduction (INTRO)**
- **Original**
- **Fill In To Variation**
- **Fill In To Original**
- **Variation**
- **Ending**

The instrument will select style 56 = R & B2 when it is turned on. This will be shown in the display.

To select another style, follow this procedure:

a) Select the style desired in the MUSIC STYLE (6) table (i.e.: March 4/4=38).

b) Enter the number 38 using the MUSIC STYLE select buttons (24): the number 38 will be shown in the display and the STYLE LED (10) will light.

The instrument will automatically select the new style complete with preset tempo.

Jeder Music Style beinhaltet folgende Arrangement-Sektionen:

- Intro (Einleitung)
- Original
- Fill-In to Variation
- Variation
- Fill-In to Original
- Ending (Coda)

Beim Einschalten des E-14 wird automatisch der Music Style "56" (R & B2) angewählt.

Um einen anderen Music Style auszuwählen, gehen Sie wie folgt vor:

a) Suchen Sie zunächst den gewünschten Music Style anhand der Tabelle (6) aus (z.B. "March 4/4" = Nr. 38).

b) Wählen Sie mit den MUSIC STYLE SELECT-Tastern (24) die BANK und NUMMER "38". Diese Nummer erscheint im Display, und die STYLE-LED (10) leuchtet konstant.

Gleichzeitig wird das für diesen Music Style voreingestellte Tempo angewählt.

Chaque arrangement est composé des sections suivantes:

- *Introduction (Intro)*
- *Original*
- *Fill In To Variation*
- *Fill In to Original*
- *Variation*
- *Ending*

L'instrument sélectionne automatiquement le style 56 = R & B2 à sa mise sous tension. Il s'affichera.

Pour sélectionner un autre style, suivez cette procédure:

a) Sélectionnez le style désiré dans le tableau MUSIC STYLE (6) (par exemple, March 4/4 = 38).

b) Tapez le numéro 38 avec les boutons MUSIC STYLE select (24): le numéro 38 s'affichera et la diode STYLE (10) s'allumera.

L'instrument sélectionne automatiquement ce nouveau style avec son tempo pré-réglé.

A questo punto é possibile avviare lo stile in 3 modi diversi:

1) Il primo modo é: avviare immediatamente lo stile premendo il pulsante START/STOP (37).

2) Il secondo modo é: premere il pulsante SYNCHRO (33) fino ad accendere la spia START.

a) Se le spie luminose ARRANGER e LOWER sono spente basta premere un qualsiasi tasto della tastiera e il ritmo si avvia.

b) Se le spie luminose ARRANGER o LOWER sono accese per avviare lo stile bisogna premere un tasto nella parte sinistra della tastiera.

3) Il terzo modo é: premere il pulsante INTRO/ENDING (38). Lo stile si avvierà insieme all'accensione della spia luminosa, la quale si spegnerà alla fine dell'introduzione.

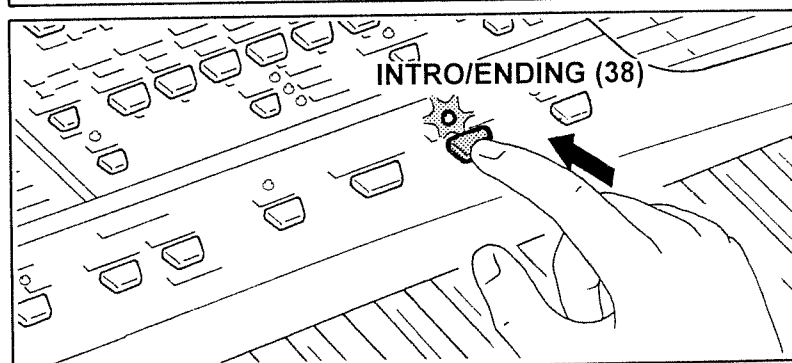
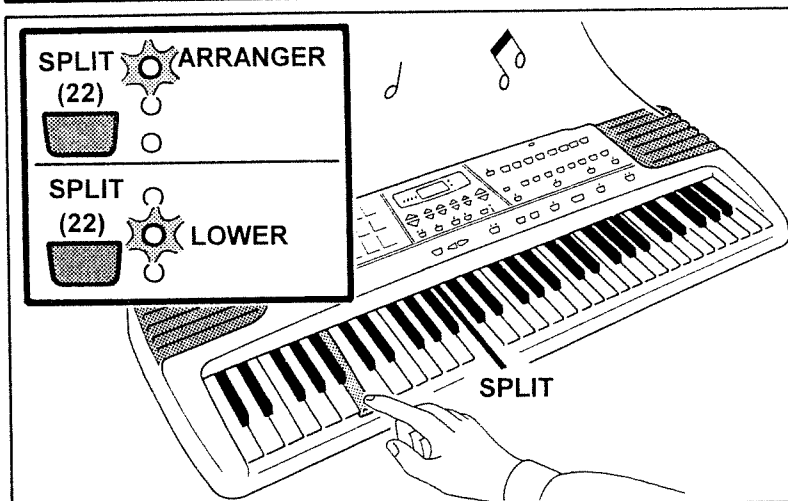
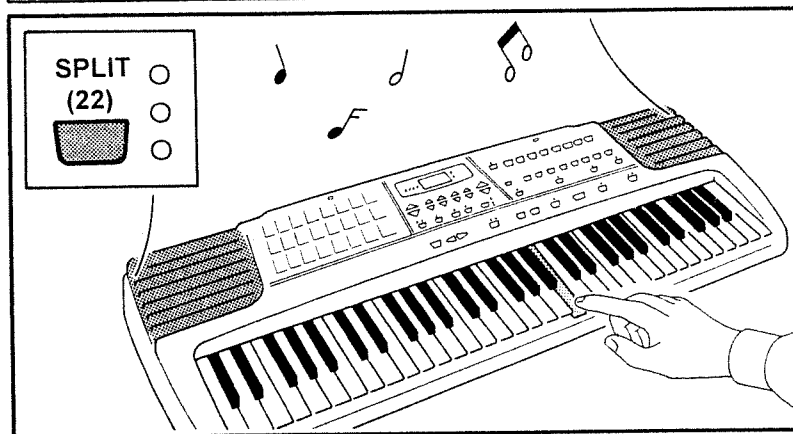
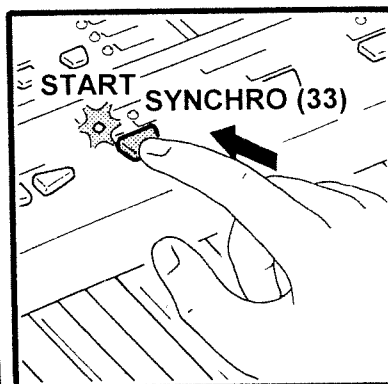
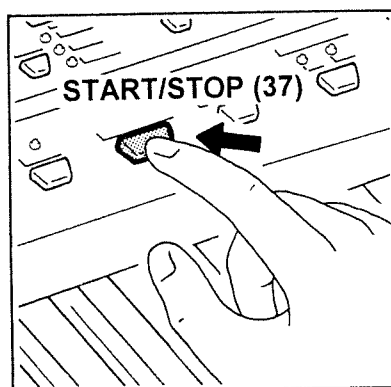

Now the style can be started in three ways:

1) Press the START/STOP button (37) and the style will start immediately.

2) Press the SYNCHRO button (33) until the START led lights.

a) If either the ARRANGER or LOWER led is turned off, simply press any note on the keyboard and the style will start.

b) If either the ARRANGER or LOWER led is turned on, simply press a note in the left part of the keyboard.

3) Press INTRO/ENDING button (38). The style will start as soon as the LED lights. On completion of the Introduction, the LED will turn off.

Der Music Style kann nun wie folgt gestartet werden:

1) Drücken Sie START/STOP (37). In diesem Fall beginnt die Wiedergabe sofort.

2) Drücken Sie den SYNCHRO-Taster (33), bis die START-LED leuchtet.

a) Wenn weder die ARRANGER- noch die LOWER-LED leuchtet, startet die Begleitung, wenn Sie eine beliebige Manualtaste drücken.

b) Wenn entweder die LOWER- oder ARRANGER-LED leuchtet, startet die Begleitung, wenn Sie eine Taste in der unteren Manuhalbte drücken.

3) Drücken Sie INTRO/ENDING (38). Der Music Style startet mit einer Einleitung. Sobald diese beendet ist, erlischt die INTRO-LED.

Maintenant, le style peut être lancé de trois façons:

1) La première est: Pressez le bouton START/STOP (37) et le style commencera immédiatement.

2) La deuxième est: Pressez le bouton SYNCHRO (33) pour que la diode START s'allume.

a) Si les diodes ARRANGER et LOWER sont éteintes, pressez simplement n'importe quelle touche du clavier et le style commencera.

b) Si la diode ARRANGER ou LOWER est allumée, pressez simplement une touche située dans la moitié gauche du clavier.

3) La troisième est: Pressez le bouton INTRO/ENDING (38). Le style commencera dès que la diode s'allumera. A la fin de l'introduction, la diode s'éteint.

L'avviamento con il pulsante INTRO/ENDING (38) può essere eseguito insieme alla funzione SYNCHRO START.

a) Premere il pulsante SYNCHRO (33) fino a che la spia START si accende.

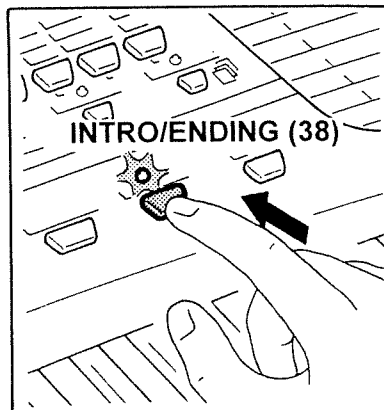
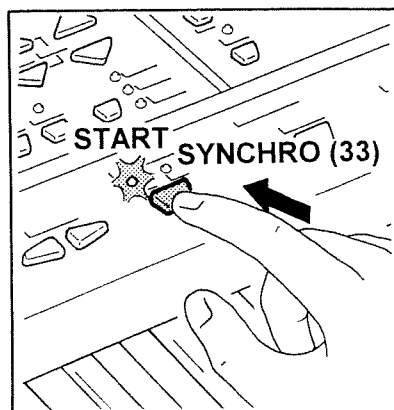

b) Premere il pulsante INTRO/ ENDING (38) e la spia inizia a lampeggiare.

c) Se le spie luminose ARRANGER e LOWER sono spente, basta premere uno qualsiasi dei tasti sulla tastiera. Il ritmo si avvia con una introduzione musicale.

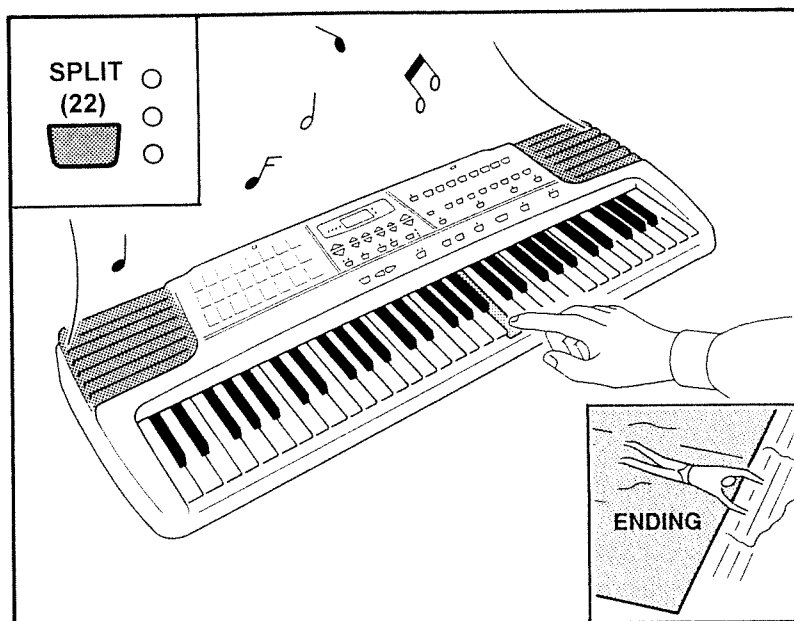

d) Se le spie luminose ARRANGER o LOWER sono accese, premendo un tasto nella parte sinistra della tastiera lo stile si avvia con l'introduzione.

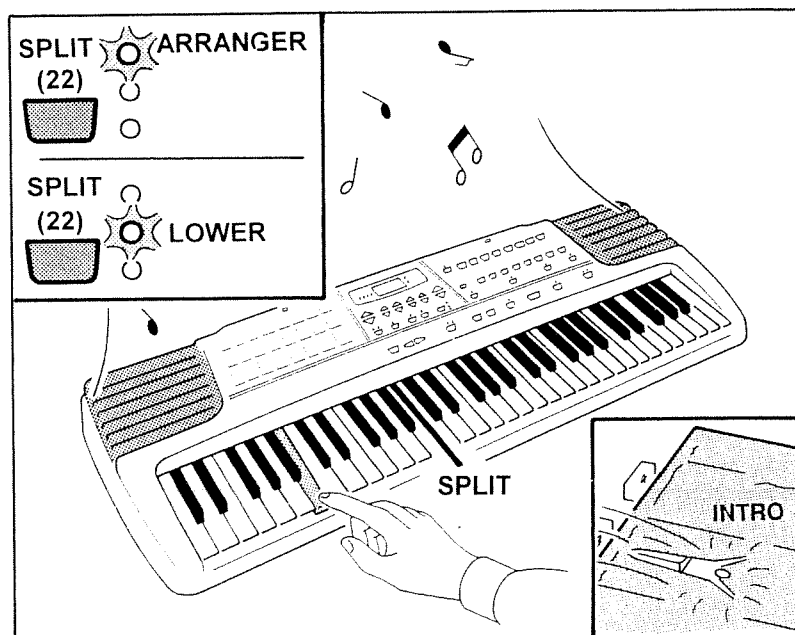

The starting of the style by using the INTRO/ENDING button (38) can also be used along with the SYNCHRO START function.

a) Press the SYNCHRO button (33) until the START LED lights.

b) Press the INTRO/ENDING button (38); the led will start flashing.

c) If the ARRANGER or LOWER led is off, simply press any key of the keyboard. The style will start with a musical introduction.

d) If the ARRANGER or LOWER led is lit, pressing a key on the left part of the keyboard will start the style with an introduction.

Das INTRO kann auch mit der SYNCHRO START-Funktion kombiniert werden, und zwar folgendermaßen:

a) Drücken Sie SYNCHRO (33), bis die START-LED leuchtet.

b) Drücken Sie INTRO/ENDING (38); diese LED beginnt zu blinken.

c) Wenn weder die ARRANGER- noch die LOWER-LED leuchtet, drücken Sie eine beliebige Manualtaste; der Rhythmus startet dann mit einer Einleitungs-Phrase.

d) Wenn die LOWER-LED oder ARRANGER-LED leuchtet, drücken Sie eine Taste in der unteren Manualhälfte; die Begleitung startet dann mit einer Einleitungs-Phrase.

Le lancement du style avec le bouton INTRO/ENDING (38) peut se faire en association avec la fonction SYNCHRO START.

a) Pressez le bouton SYNCHRO (33) pour que la diode START s'allume.

b) Pressez le bouton INTRO/ENDING (38); la diode commencera à clignoter.

c) Si les diodes ARRANGER et LOWER sont éteintes, pressez n'importe quelle touche du clavier. Le style commencera avec une introduction musicale.

d) Si la diode ARRANGER ou LOWER est allumée, presser une touche de la section gauche du clavier fera démarrer le style avec une introduction.

Mentre lo stile é in esecuzione le spie luminose TEMPO (8) lampeggiano indicando rispettivamente:

- 1° Spia Battere della misura musicale.
- 2° Spia Secondo movimento della misura musicale.
- 3° Spia Terzo movimento della misura musicale.
- 4° Spia Quarto movimento della misura musicale.

A seconda che lo Stile abbia un tempo di 4/4 - 3/4 - 2/4 le spie luminose si accendono secondo lo schema a fianco.

L'accensione contemporanea di tutte le spie, indica la fine dell'esecuzione dell'ultima misura musicale, segnalando il ricominciare dalla prima misura.

Impostazione della Velocità di uno Stile (TEMPO)

Mentre lo stile é fermo, la prima spia luminosa rossa TEMPO (8) lampeggia e indica la sequenza dei movimenti del ritmo selezionato, alla velocità (tempo) impostata.

Per cambiare la velocità di esecuzione (tempo) é necessario agire sui pulsanti TEMPO (12).

Ogni volta che viene modificata la velocità di esecuzione (tempo), il visore mostrerà per qualche secondo il valore del tempo impostato.

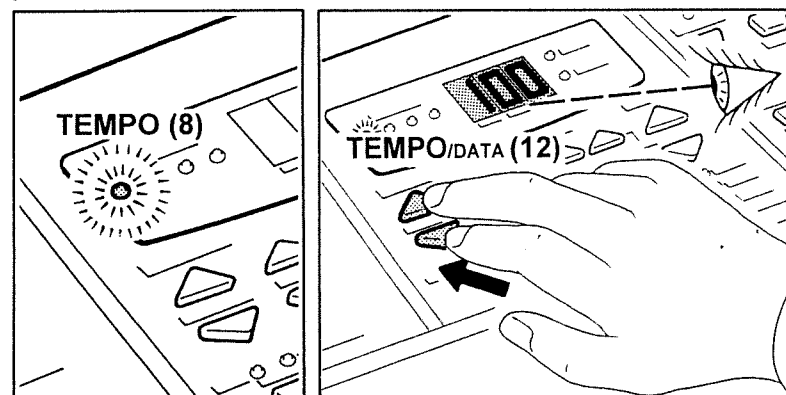
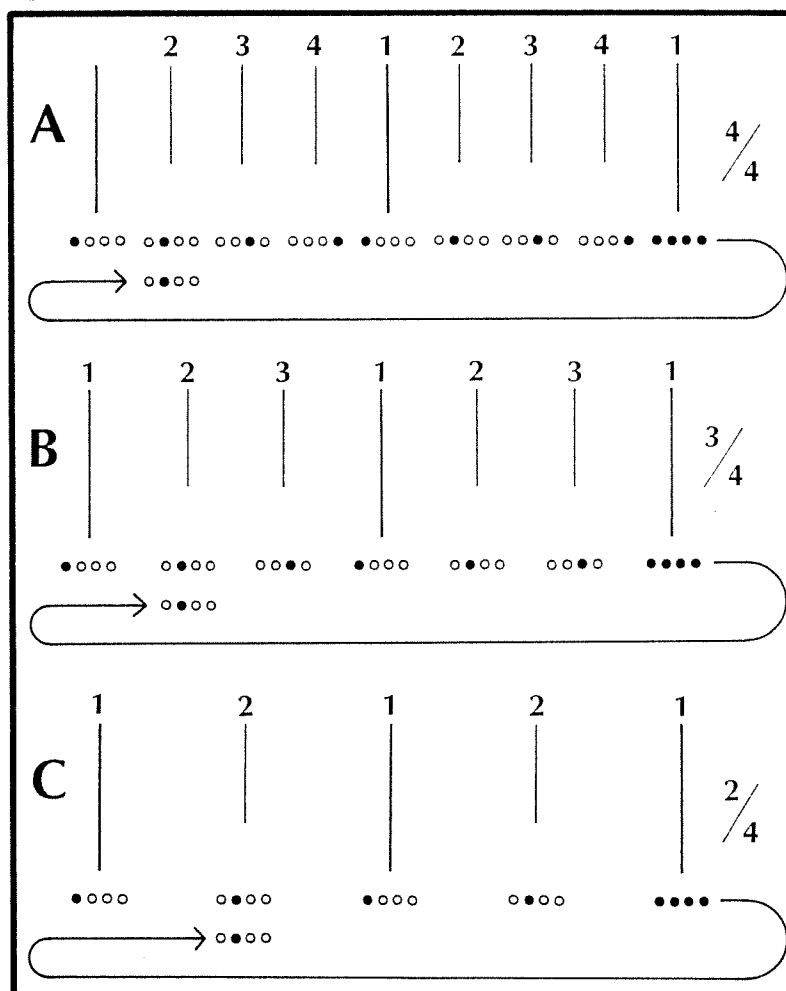
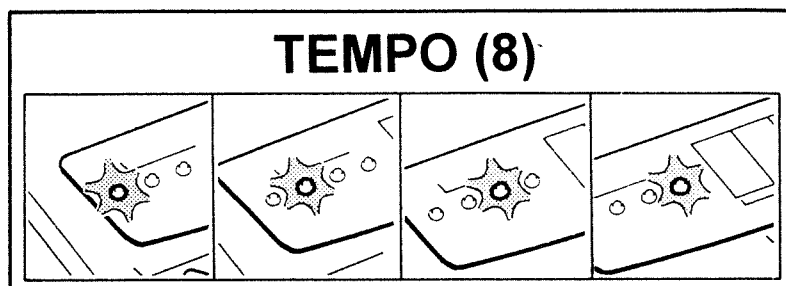

While the style is playing, the TEMPO leds (8) will flash, showing respectively:

1st LED Downbeat of the measure

2nd LED Second beat

3rd LED Third beat

4th LED Fourth beat

The leds will light according to the time signature of the style (4/4 - 3/4 - 2/4) as shown beside.

When all the leds light simultaneously, this shows that the style pattern begins again from the first measure.

STYLE TEMPO SETTING

While the style is stopped, the first red led TEMPO (8) will flash and show the tempo of the style selected.

a) To change the tempo, use the TEMPO buttons (12).

Every time the tempo is changed, the display will show for a few seconds the value of the tempo set.

Während der Wiedergabe des Music Styles leuchten die TEMPO-LEDs (8) auf, und zwar in folgender Reihenfolge:

1. LED: erster Taktschlag

2. LED: zweiter Taktschlag

3. LED: dritter Taktschlag

4. LED: vierter Taktschlag

Diese LEDs leuchten entsprechend der Taktart des angeählten Music Styles auf (4/4, 3/4, 2/4 - siehe auch die Tabelle auf der gegenüberliegenden Seite).

Wenn alle LEDs gleichzeitig leuchten, wird damit der letzte Taktschlag angezeigt.

EINSTELLEN DES TEMPOS

Bei gestopptem Music Style blinkt die erste (rote) TEMPO-LED (8) und zeigt damit das eingestellte Tempo an.

a) Das Tempo kann nun mit den TEMPO-Tastern (12) verändert werden.

Dabei wird der neu angeählte Tempowert kurz im Display angezeigt.

Pendant la reproduction du style, les diodes TEMPO (8) s'éclairent, indiquant respectivement:

1ère DIODE: Premier temps (fort) de la mesure

2ème DIODE: Deuxième temps

3ème DIODE: Troisième temps

4ème DIODE: Quatrième temps

Les diodes s'éclaireront en fonction du format de la mesure dans le style choisi (4/4 - 3/4 - 2/4), comme indiqué ci-contre.

Quand toutes les diodes s'allument simultanément, cela signifie que le dernier temps de la mesure a été joué et que le style reprend à la première mesure.

REGLAGE DU TEMPO DU STYLE

Quand le style est stoppé, la première diode rouge TEMPO (8) clignote et donne le tempo auquel est réglé le style.

a) Pour changer le tempo, il faut employer les boutons TEMPO (12).

Chaque fois que l'on change le tempo, l'afficheur donne durant quelques secondes la nouvelle valeur de tempo.

Per riportare la velocità dello stile al valore standard, premere contemporaneamente i due pulsanti TEMPO (12).

Il tempo di esecuzione di uno Stile può essere fissato anche usando la funzione di Tap Tempo.

a) Mentre lo stile è fermo, premere il pulsante TAP TEMPO (35) con il tempo in cui si desidera eseguire lo stile in modo analogo allo scandire del tempo dato dalla battuta del direttore di orchestra.

b) Il numero sul visualizzatore che indica il tempo cambia automaticamente al nuovo valore fissato ed è possibile iniziare l'esecuzione dello stile in uno dei 3 modi precedentemente descritti. (Vedi Avviamento dello Stile).

La procedura di Tap Tempo non può essere effettuata quando lo stile è in esecuzione.

Controllo dell'ARRANGER

Selezionando il modo ARRANGER, ogni accordo suonato nella sezione sinistra della tastiera, serve come informazione per l'esecuzione dello Stile da voi selezionato.

In questo modo la sezione sinistra della tastiera rimane inattiva sino a quando non si avvia il ritmo.

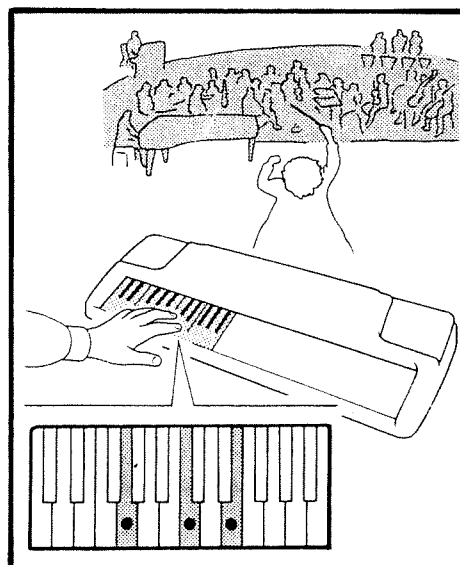
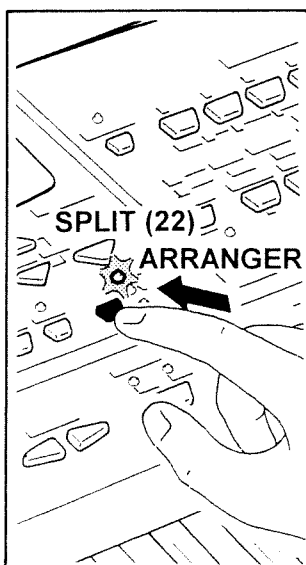
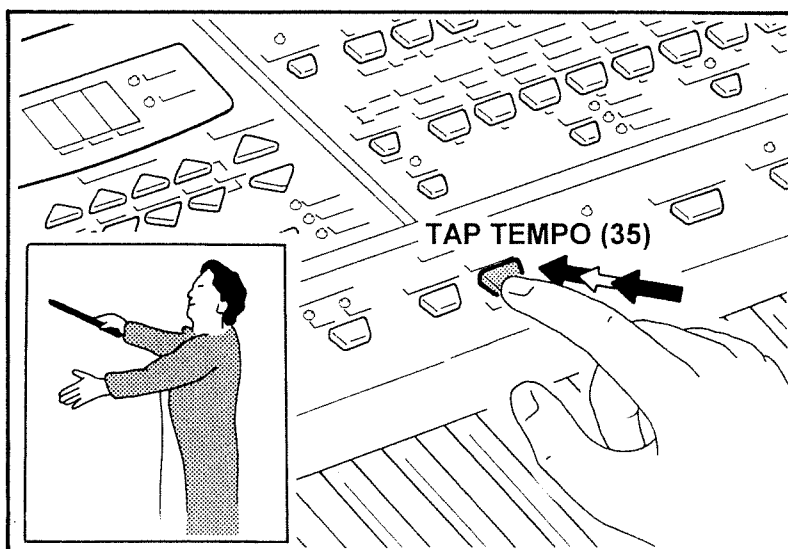
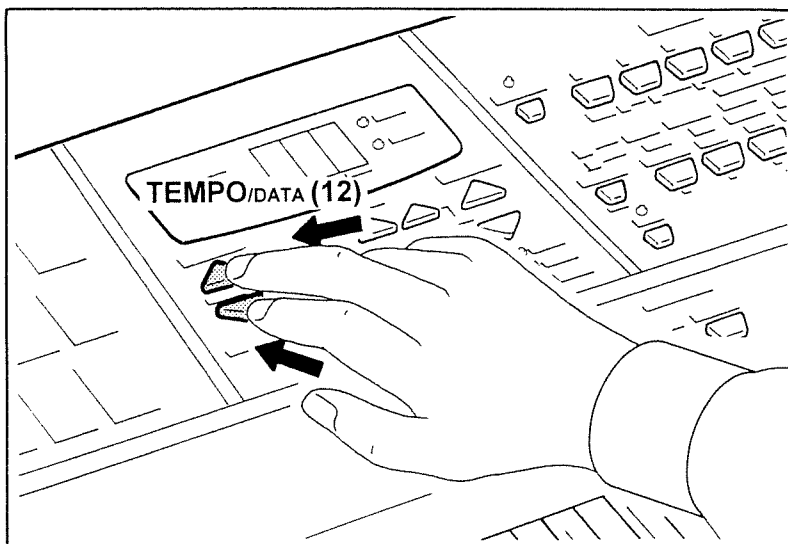

To reset the standard (preset) tempo, press both TEMPO buttons (12) simultaneously.

The tempo of a style can also be changed by using the Tap Tempo feature.

a) While the style is stopped, press the TAP TEMPO button (35) in the tempo you wish the style to be played just like the tapping of a Conductor's baton.

b) The tempo number in the display will automatically change to the tempo set and the style can now be started in any of the three ways previously described (see Starting the Style).

The Tap Tempo feature cannot be activated when the style is playing.

ARRANGER CONTROL

If the ARRANGER Mode is selected, each chord played in the left part of the keyboard will be used as information for the performance of the current style.

This way, the left part of the keyboard will be disabled until the style is started.

Um das Tempo wieder auf die Voreinstellung des angewählten Music Styles zu bringen, drücken Sie beide TEMPO-Taster (12) gleichzeitig.

Das Tempo eines Music Styles kann auch manuell über die "TAP TEMPO"-Funktion bestimmt werden:

a) Drücken Sie bei gestopptem Music Style TAP TEMPO (35) z.B. für einen Rhythmus mit einem 4/4-Takt viermal hintereinander.

b) Das neu eingegebene Tempo wird im Display angezeigt, und der Music Style kann mit diesem neuen Tempo gestartet werden (das geht bekanntlich auf drei Arten).

Die TAP-TEMPO-Funktion kann nur bei gestopptem Music Style angewandt werden.

BEDIENEN DES ARRANGERS

Wenn der Arranger aktiviert ist, kann die Begleitung mit den in der linken Manualhälfte gespielten Akkorden gesteuert werden.

Die linke Manualhälfte ist so lange stummgeschaltet, bis der Music Style gestartet wird.

Pour revenir au tempo standard, pressez simultanément les deux boutons TEMPO (12).

Le tempo d'un style peut aussi être changé avec la fonction de frappe du tempo (Tap Tempo).

b) Le style étant arrêté, frappez le bouton TAP TEMPO (35) au tempo voulu pour le style, comme le ferait un chef d'orchestre avec sa baguette.

La valeur de tempo donnée par l'afficheur change automatiquement et le style peut ensuite être lancé selon une des trois méthodes décrites précédemment (voir Lancement du style).

La fonction Tap Tempo ne peut être activée pendant la reproduction d'un style.

COMMANDE DE L'ARRANGEUR

Si le mode Arranger est sélectionné, chaque accord joué en partie gauche du clavier servira d'information pour l'accompagnement du style choisi.

Par conséquent, la partie gauche du clavier est désactivée tant que le style n'est lancé.

Memorizzazione di un accordo per il LOWER e per il controllo dell'ARRANGER

Questa funzione permette di mantenere le note suonate nella sezione ARRANGER o LOWER anche dopo che esse vengono rilasciate dalla tastiera.

È possibile attivare la funzione CHORD MEMORY (20), spia accesa, solamente quando nella sezione SPLIT è selezionata la spia ARRANGER o LOWER accesa.

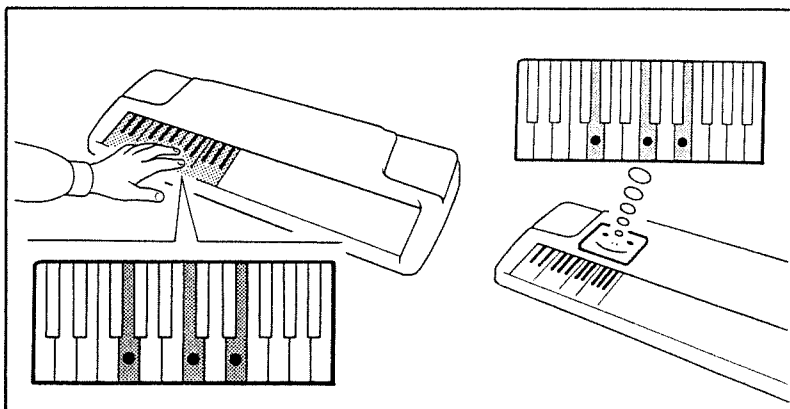
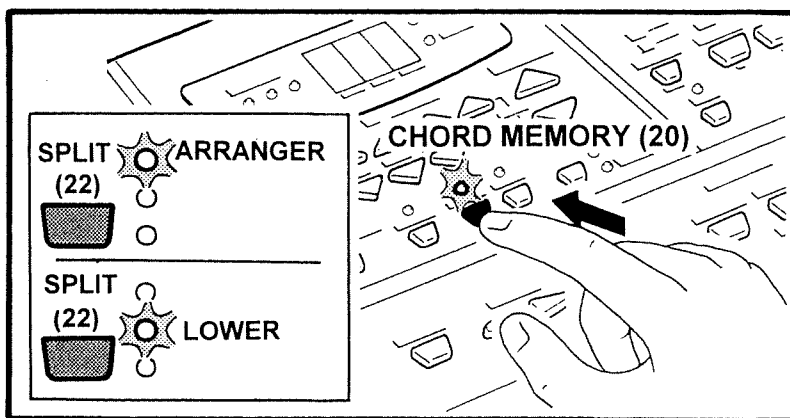

Accordi Semplificati

È possibile per la sezione ARRANGER e LOWER (a sinistra del punto di SPLIT) ottenere accordi completi suonando soltanto con uno o due dita.

È possibile attivare la funzione CHORD INTELL (21), spia accesa solamente quando nella sezione SPLIT è accesa la spia ARRANGER o LOWER.

Consultare alcuni esempi di Accordi Semplificati a pag.118.

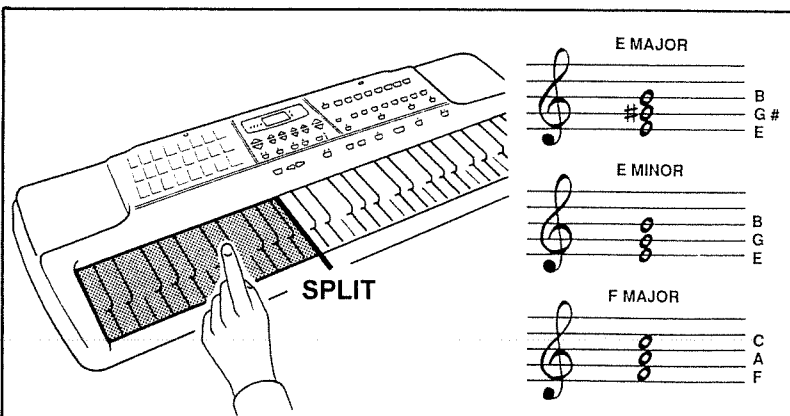
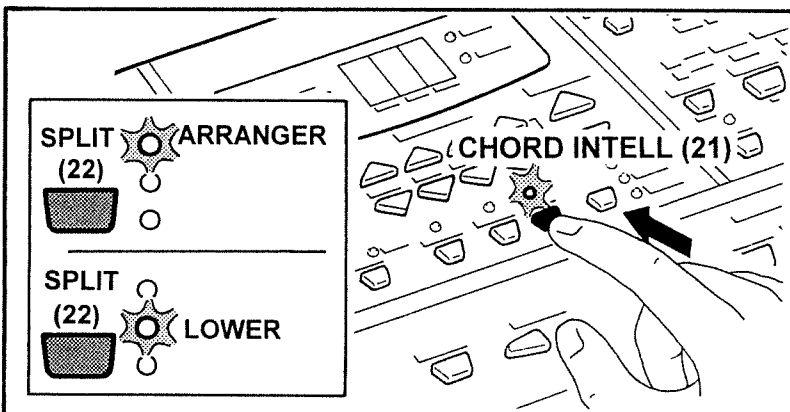

HOW TO HOLD A CHORD IN THE LOWER AND IN THE ARRANGER CONTROL SECTION

This function enables the notes played in the Arranger and Lower section to be held even after the keys have been released.

The CHORD MEMORY feature (20) can be activated (the corresponding led lights) only when the ARRANGER or LOWER led in the SPLIT section is lit.

CHORD INTELLIGENCE

It is possible to play chords in the Arranger and Lower sections (at the left of the Split point) with just a finger or two.

The CHORD INTELL feature (21) is only available when the ARRANGER or LOWER led in the SPLIT section is lit.

Please refer to Chord Intelligence examples on page 118.

CHORD MEMORY FÜR DIE ARRANGER- UND LOWER-SEKTION

Mit dieser Funktion ist es möglich, den in der linken Manualhälfte gespielten Akkord zu halten, auch wenn die Tasten losgelassen werden.

Die CHORD MEMORY-Funktion (20) kann nur aktiviert werden, wenn die ARRANGER- oder LOWER-LED in der SPLIT-Sektion leuchtet.

CHORD INTELLIGENCE

In der ARRANGER- oder LOWER-Sektion (also links des Splitpunktes) können Sie bestimmte Akkorde mit einem oder zwei Fingern spielen.

Die CHORD INTELLIGENCE-Funktion (21) kann nur aktiviert werden (die LED leuchtet), wenn die ARRANGER- oder die LOWER-LED in der SPLIT-Sektion leuchtet.

Beispiele für auf diese Art und Weise spielbare Akkorde finden Sie auf Seite 118.

COMMENT FAIRE DURER UN ACCORD DANS LES SECTIONS LOWER ET ARRANGER

Cette fonction permet aux notes jouées dans la section Arranger ou Lower d'être tenues même après le relâchement des touches.

Nommée CHORD MEMORY (20), elle ne peut être activée (la diode correspondante est alors allumée) que si la diode ARRANGER ou LOWER est allumée dans la section SPLIT.

CHORD INTELLIGENCE

Il est possible de déclencher des accords dans les sections Arranger et Lower (à la gauche du point de split) avec seulement un ou deux doigts.

Nommée CHORD INTELL (21), elle ne peut être activée (la diode correspondante est alors allumée) que si la diode ARRANGER ou LOWER est allumée dans la section SPLIT.

Veillez vous référer aux exemples d'accords simplifiés en page 118.

Introduzione o Finale di uno Stile

Mentre lo stile non è in esecuzione, se si preme il pulsante INTRO/ENDING (38), spia accesa, lo stile inizia con una introduzione musicale la cui lunghezza dipende dallo stile selezionato.

Durante la fase di introduzione la spia INTRO/ENDING è accesa in maniera fissa e si spegne al completamento dell'introduzione.

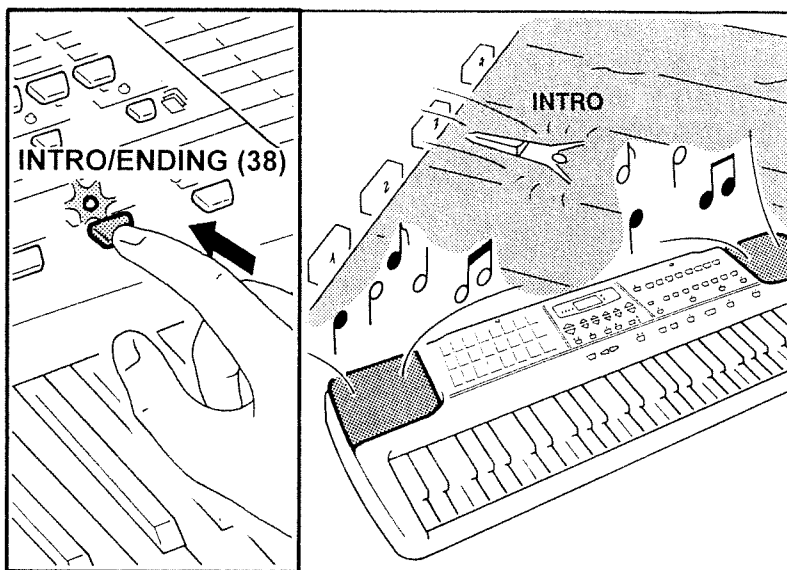

Se si preme il tasto INTRO/ENDING (38) mentre si suona uno stile, al termine della misura musicale in esecuzione viene eseguito un finale la cui lunghezza dipende dallo stile selezionato.

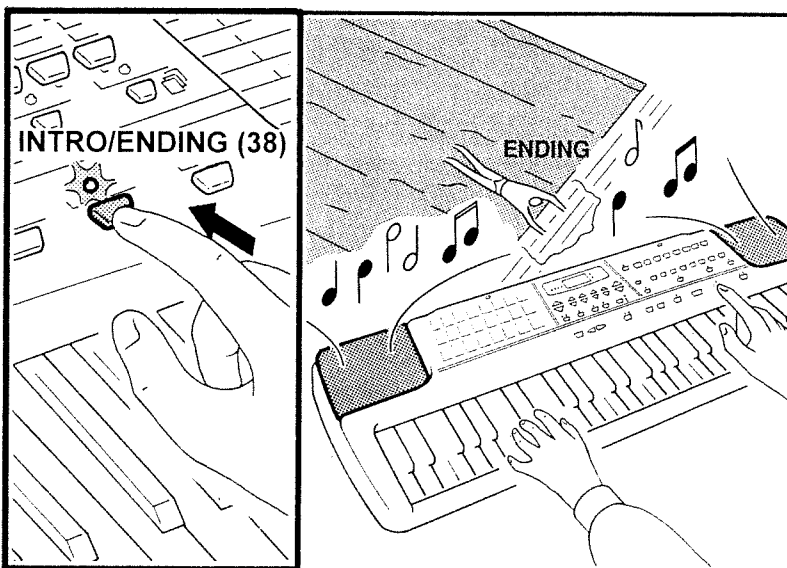

Variazione dello Stile

Se si preme il pulsante VARIATION (36), spia accesa, si ottiene una variazione dell'arrangiamento dello stile.

Per tornare all'arrangiamento dello stile di base (ORIGINAL), premere di nuovo il pulsante VARIATION (36) e la spia si spegne.

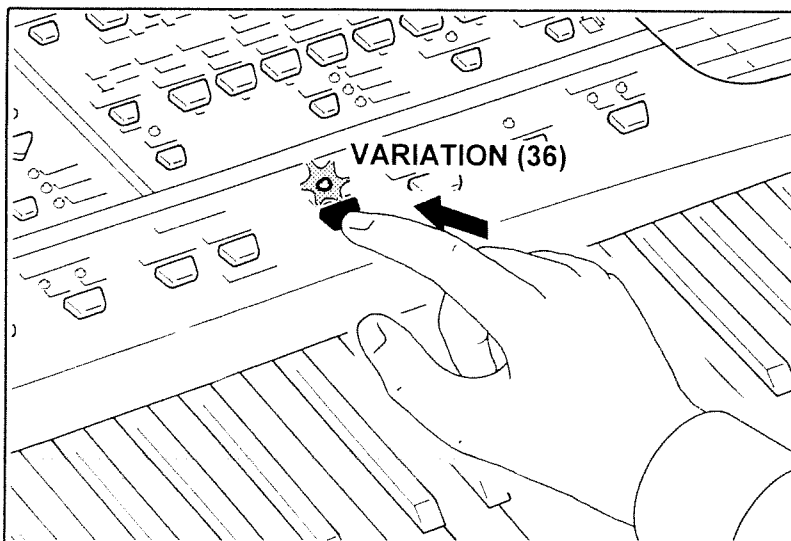

STYLE INTRO AND ENDING

While the Style is stopped and the INTRO/ENDING button (38) is pressed (LED lit), the style will start with a musical introduction, length of which depends on the style selected.

While the Intro is being performed, the INTRO/ENDING led is permanently lit, and it will be turned off on its completion.

If the INTRO/ENDING button (38) is pressed while a style is playing, at the next downbeat a musical Ending will be performed, length of which depends on the style selected.

STYLE VARIATION

Pressing the VARIATION button (36) (led lit) will give a variation to the arrangement of the music style.

To return to the basic arrangement (ORIGINAL) of the style, press the VARIATION button (36) again and the led will be turned off.

INTRO UND ENDING

Wenn INTRO/ENDING (38) bei gestopptem Music Style gedrückt wird, startet der Music Style mit einer Einleitung, dessen Länge vom angewählten Music Style abhängt.

Während des Intros leuchtet die INTRO/ENDING-LED; diese erlischt nach Beendigung der Einleitung.

Wird INTRO/ENDING (38) bei laufendem Music Style gedrückt, wird ab dem darauffolgenden Taktanfang ein Ending abgespielt, dessen Länge sich nach dem angewählten Music Style richtet.

STYLE-VARIATION

Wenn Sie VARIATION (36) drücken (die LED leuchtet), wird eine Variation des musikalischen Arrangements ausgewählt.

Um zum Grundarrangement (ORIGINAL) zurückzukehren, drücken Sie VARIATION (36) noch einmal (die LED erlischt).

INTRO ET ENDING D'UN STYLE

Quand le style est stoppé, si l'on presse le bouton INTRO/ENDING (38) (diode allumée), le style commence avec une introduction musicale dont la longueur dépend du style sélectionné.

Une fois l'intro exécutée, la diode INTRO/ENDING, qui était allumée de façon permanente, s'éteint.

Si le bouton INTRO/ENDING (38) est pressé pendant la reproduction d'un Style, à la prochaine mesure, une fin musicale est exécutée dont la longueur dépend du Style sélectionné.

VARIATION DE STYLE

Presser le bouton VARIATION (36) (diode allumée) donne une variation de l'arrangement obtenu avec le style musical. Pour retourner à l'arrangement de base (Original) du style, pressez à nouveau le bouton VARIATION (36) et la diode s'éteindra.

Inserimento Battute di Intermezzo

Mentre si suona uno stile si può inserire una battuta di intermezzo.

Premere il pulsante **FILL IN TO ORIGINAL (35)**.

Ciò da luogo all'esecuzione di una misura di intermezzo ed al completamento di essa si torna allo stile di base (**ORIGINAL**).

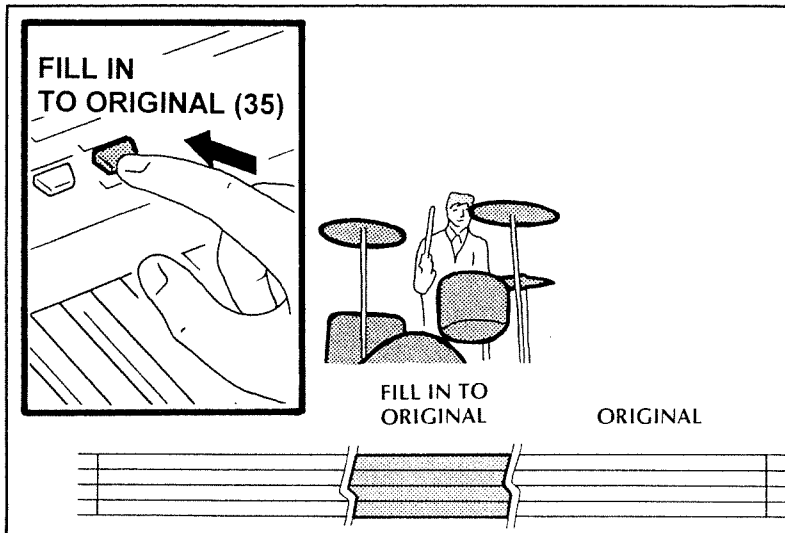

Se si preme il pulsante **FILL IN TO VARIATION (34)**, si ottiene l'esecuzione di una misura di intermezzo ed al completamento di essa si torna alla variazione dello stile (**VARIATION**).

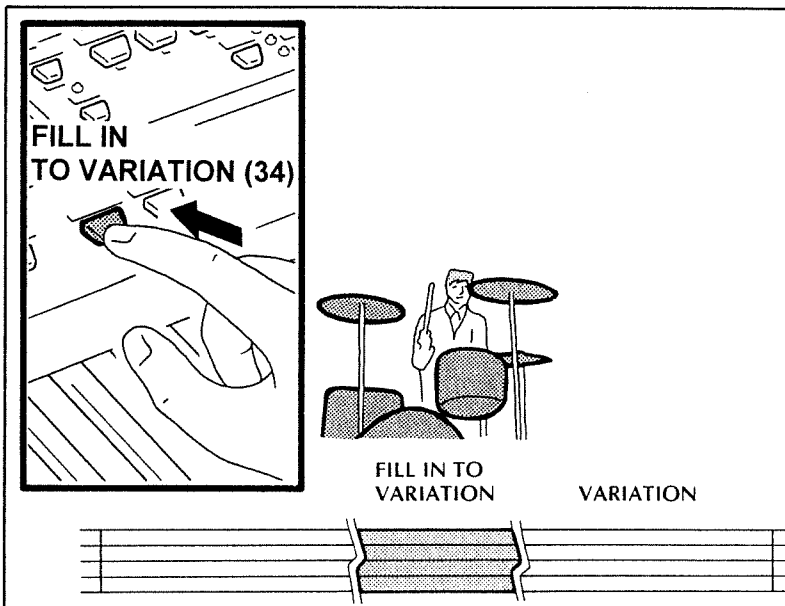

Controcanto Intelligente

Attivando la funzione **Melody Intelligence** con il pulsante **MELODY INTELL (29)**, spia accesa, si aggiunge automaticamente un controcanto musicale alle singole note suonate nella sezione **UPPER**, in funzione dell'accordo eseguito nella sezione **ARRANGER** o **LOWER**.

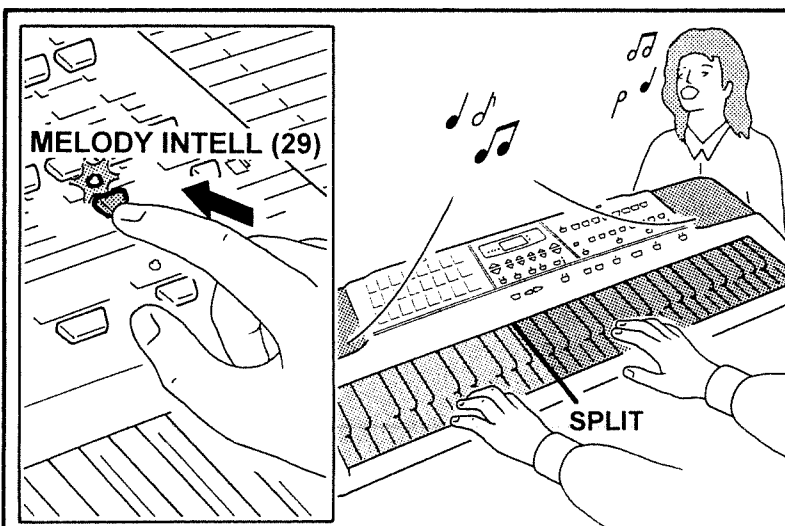

FILL-IN

While playing a style, a fill-in can be inserted.

Press the FILL IN TO ORIGINAL button (35).

This will result in a one measure fill-in and on completion will return to the basic Style (ORIGINAL).

If the FILL IN TO VARIATION button (34) is pressed, a fill-in measure will be inserted and on completion will return to the variation of the style (VARIATION).

MELODY INTELLIGENCE

Pressing the MELODY INTELL button (29) (led lit) automatically adds a musical countermelody to single-note melodies played in the Upper section of the keyboard, according to the chord being performed in the Arranger or in the Lower section.

FILL-IN

Während der Wiedergabe eines Music Styles kann ein sog. "Fill-In" eingefügt werden.

Wenn Sie FILL IN TO ORIGINAL (35) drücken, wird eine eintaktige Überleitung zum Original Music Style gespielt.

Wenn Sie FILL IN TO VARIATION (34) drücken, wird eine eintaktige Überleitung zur Variation des Music Styles gespielt.

MELODY INTELLIGENCE

Wenn Sie MELODY INTELL (29) drücken (die LED leuchtet), wird bei aktivem Arranger oder aktiver LOWER-Sektion der Haupt-Melodiestimme automatisch eine zweite Stimme hinzugefügt, und zwar abhängig vom gespielten Akkord in der linken Manualhälfte.

FILL-IN

Pendant le jeu d'un style, un Fill In (Break) peut être inséré.

Pressez le bouton FILL IN TO ORIGINAL (35).

Cela donne un break d'une mesure suivi d'un retour au style de base (Original).

Si le bouton FILL IN TO VARIATION (34) est pressé, un break d'une mesure est inséré avant retour à la variation du style.

MELODY INTELLIGENCE

Presser le bouton MELODY INTELLIGENCE (29) (diode allumée) ajoute automatiquement un contrechant aux mélodies à une note jouées en zone Upper, ce contre-chant étant choisi en fonction de l'accord joué en zone Arranger ou Lower.

Predisposizione Automatica

a) Premere il pulsante ONE TOUCH (23); si accende la relativa spia luminosa.

b) Selezionare lo stile desiderato con i PULSANTI DI SELEZIONE STILE MUSICALE (24).

Automaticamente lo strumento imposta tutto quello che prima abbiamo fatto manualmente, cioè:

- 1) Timbro consigliato per la sezione UPPER.
- 2) Situazione di SPLIT in modo ARRANGER.
- 3) CHORD MEMORY
- 4) Funzione SYNCHRO START.

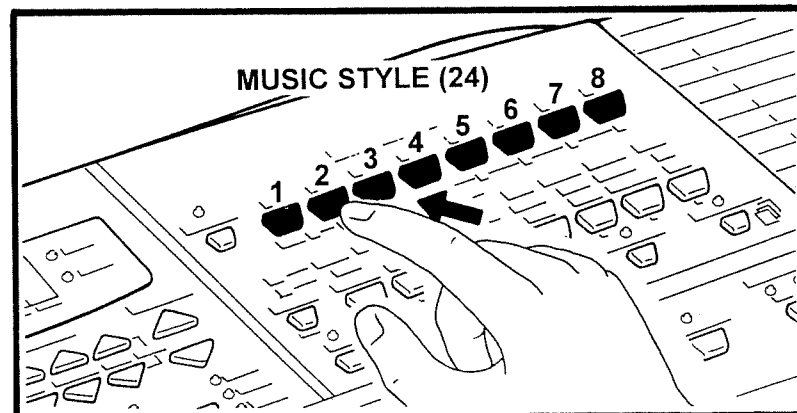
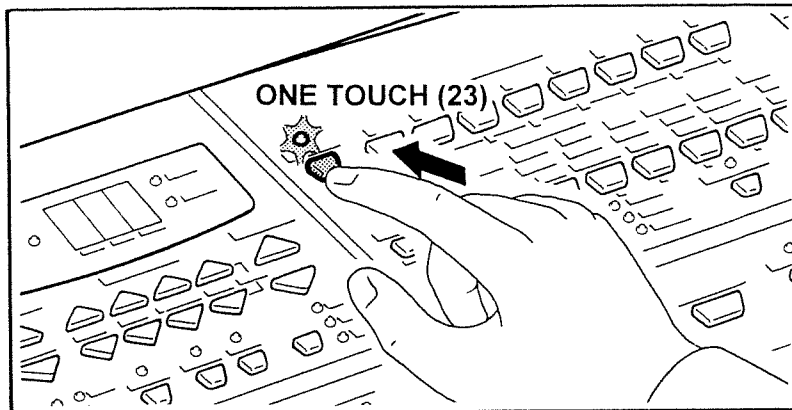

Come Bilanciare Separatamente i Volumi dell'Accompagnamento e della Melodia

a) Per regolare il volume dell'accompagnamento premere i pulsanti BALANCE ACCOMP/LOWER (15) per incrementare o per diminuire il volume.

Ogniqualvolta si preme uno dei due pulsanti, il visualizzatore indica per qualche secondo il volume dell'accompagnamento.

Per disattivare rapidamente l'accompagnamento è sufficiente premere contemporaneamente i pulsanti BALANCE ACCOMP/LOWER (15).

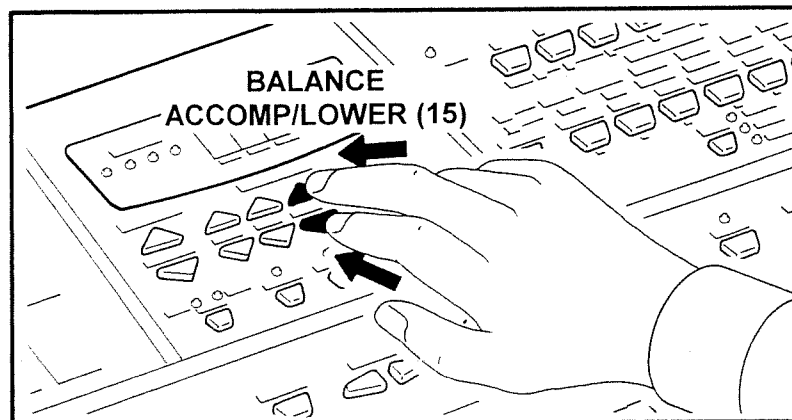
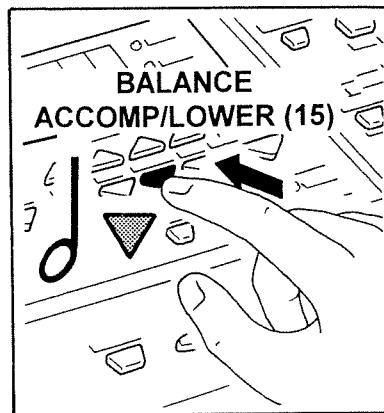
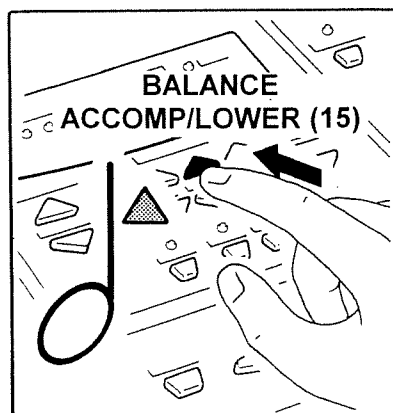

ONE TOUCH

a) Press the **ONE TOUCH** button (23); the corresponding led lights.

b) Select the style you wish to play by using the **MUSIC STYLE** select buttons (24).

The instrument will automatically set all the functions that previously had been set manually:

- 1) Correct Tone for the Upper section.
- 2) Keyboard Split setting in Arranger mode.
- 3) Chord Memory.
- 4) Synchro Start function.

HOW TO BALANCE SEPARATELY THE ACCOMPANIMENT AND MELODY VOLUMES

a) To adjust the volume of the accompaniment, press the **BALANCE ACCOMP/LOWER** buttons (15) to increase or decrease the volume.

Every time you press one of these two buttons, the display shows the accompaniment volume for a few seconds.

To quickly turn off the accompaniment, simply press the **BALANCE ACCOMP/LOWER** buttons (15) simultaneously.

ONE TOUCH

a) Drücken Sie **ONE TOUCH** (23) (die LED leuchtet).

b) Wählen Sie einen Music Style mit den **MUSIC STYLE**-Tastern (24) aus.

Es werden nun folgende Parameter automatisch eingestellt, was Sie sonst manuell vornehmen müssten:

- 1) Passender Klang für die UPPER-Sektion.
- 2) Aktive SPLIT-Funktion mit Anwahl des Arrangers.
- 3) Aktivierung der CHORD MEMORY-Funktion.
- 4) Aktivierung der SYNCHRO START-Funktion.

EINSTELLEN DER LAUTSTÄRKE-BALANCE UND ZU/ABSCHALTEN DER PARTS

a) Um die Lautstärke der Begleitung einzustellen, drücken Sie einen der **BALANCE ACCOMP/LOWER**-Taster (15).

Dabei wird der jeweilige Lautstärkewert kurz im Display angezeigt.

Um den Begleitpart abzuschalten, drücken Sie beide **BALANCE ACCOMP/LOWER**-Taster (15) gleichzeitig.

ONE TOUCH

a) Pressez le bouton **ONE TOUCH** (23); la diode correspondante s'allume.

b) Sélectionnez le style que vous voulez employer en utilisant les boutons **MUSIC STYLE** select (24).

L'instrument réglera automatiquement toutes les fonctions qui l'on précédemment été manuellement:

- 1) Le son correct pour la section Upper.
- 2) La réglage de Split en mode Arranger.
- 3) La fonction Chord Memory.
- 4) La fonction Synchro Start.

COMMENT FAIRE LA BALANCE ENTRE VOLUME DE L'ACCOMPAGNEMENT ET VOLUME DE LA MELODIE

a) Pour régler le volume de l'accompagnement, pressez les boutons **BALANCE ACCOMP/LOWER** (15), qui augmentent ou diminuent le volume.

Chaque fois qu'un bouton est pressé, l'afficheur indique le volume de l'accompagnement pendant quelques secondes.

Pour rapidement couper l'accompagnement, pressez simultanément les boutons **BALANCE ACCOMP/LOWER** (15).

b) Per regolare il volume nella sezione LOWER premere i pulsanti **BALANCE ACCOMP/LOWER (15)** per incrementare o per diminuire il volume.

Ogniqualvolta si preme uno dei due pulsanti, il visualizzatore indica per qualche secondo il volume della sezione LOWER.

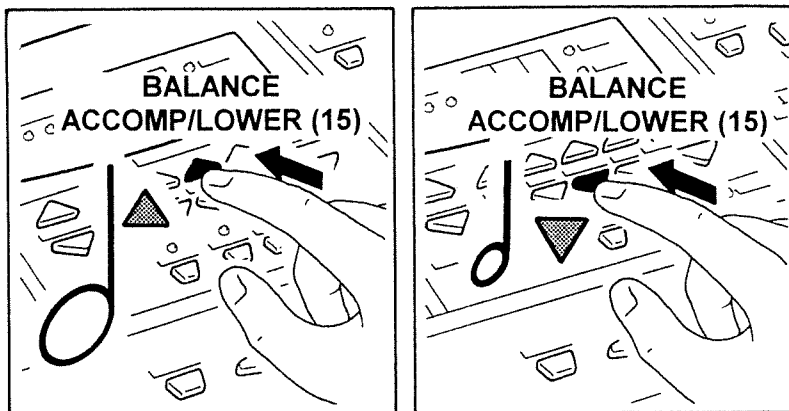

Per disattivare rapidamente la sezione LOWER è sufficiente premere contemporaneamente i pulsanti **BALANCE ACCOMP/LOWER (15)**.

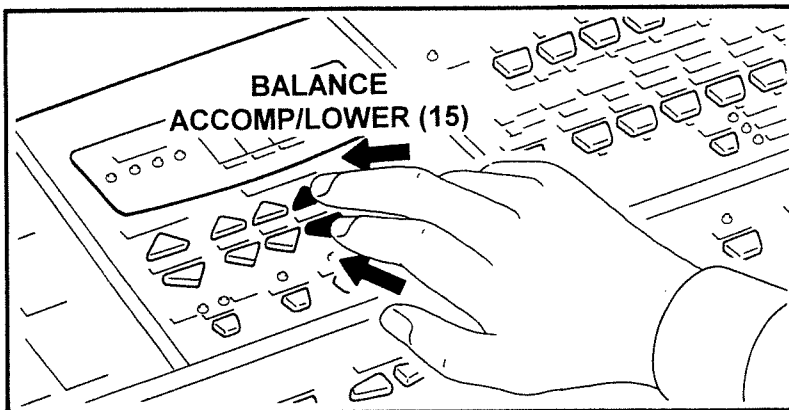

c) Per regolare il volume della sezione UPPER premere i pulsanti **BALANCE UPPER (16)** per incrementare o per diminuire il volume.

Ogniqualvolta si preme uno dei due pulsanti, il visualizzatore indica per qualche secondo il volume della sezione UPPER.

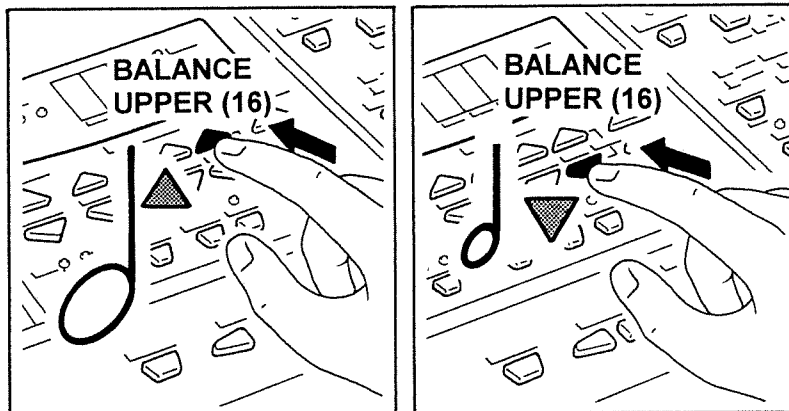

Per disattivare rapidamente la sezione UPPER è sufficiente premere contemporaneamente i pulsanti **BALANCE UPPER (16)**.

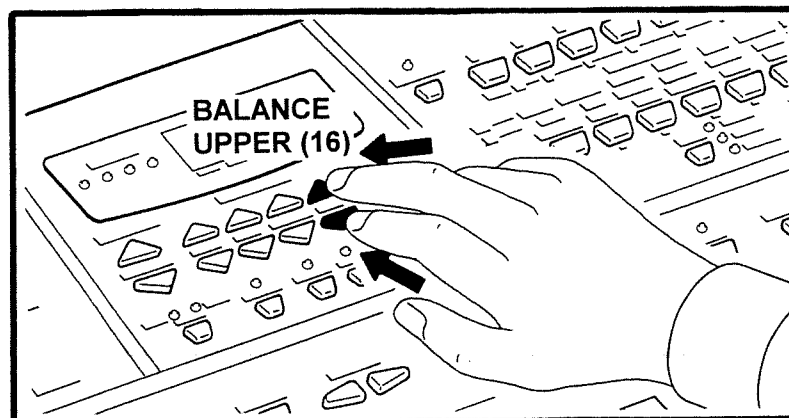

b) To adjust the volume of the Lower section, press the BALANCE ACCOMP/LOWER buttons (15) to increase or decrease the volume.

Every time you press one of these two buttons, the display shows the lower volume for a few seconds.

To quickly turn off the lower section, simply press BALANCE ACCOMP/LOWER buttons (15) simultaneously.

c) To adjust the volume of the Upper section, press the BALANCE UPPER buttons (16) to raise or turn down the volume.

Every time you press one of these two buttons, the display shows the Upper volume for a few seconds.

To quickly turn off the Upper section, simply press the BALANCE UPPER buttons (16) simultaneously.

b) Um die Lautstärke des Lower-Klangs einzustellen, drücken Sie einen der BALANCE ACCOMP/LOWER-Taster (15).

Dabei wird der aktuelle Lautstärke-Wert kurz im Display angezeigt.

Um den LOWER-Part abzuschalten, drücken Sie beide BALANCE ACCOMP/LOWER-Taster (15).

c) Um die Lautstärke des Upper-Klangs einzustellen, drücken Sie einen der BALANCE UPPER-Taster (16).

Dabei wird der aktuelle Lautstärkewert kurz im Display angezeigt.

Um den UPPER-Part abzuschalten, drücken Sie beide BALANCE UPPER-Taster (16).

b) Pour régler le volume du son Lower, utilisez les boutons BALANCE ACCOMP/LOWER (15) qui augmentent ou diminuent le volume.

Chaque fois qu'un bouton LOWER est pressé, l'afficheur indique le volume Lower pendant quelques secondes.

Pour rapidement couper le son Lower, pressez simultanément les boutons BALANCE ACCOMP/LOWER (15).

c) Pour régler le volume du son Upper, utilisez les boutons BALANCE UPPER (16) qui augmentent ou diminuent le volume.

Chaque fois qu'un bouton UPPER est pressé, l'afficheur indique le volume Upper pendant quelques secondes.

Pour rapidement couper le son Upper, pressez simultanément les boutons BALANCE UPPER (16).

d) Per regolare il volume della sezione DRUMS premere i pulsanti BALANCE DRUMS (13) per incrementare o per diminuire il volume della batteria.

Ogniqualvolta si preme uno dei due pulsanti, il visualizzatore indica per qualche secondo il volume della batteria di accompagnamento.

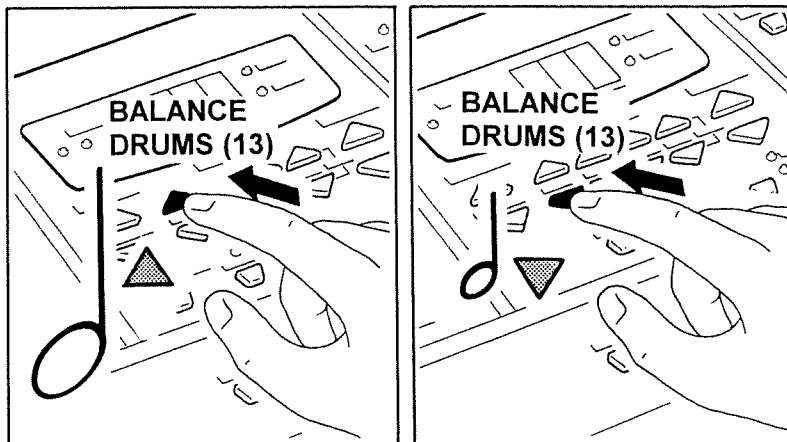

Per disattivare rapidamente la batteria di accompagnamento è sufficiente premere contemporaneamente i pulsanti BALANCE DRUMS (13).

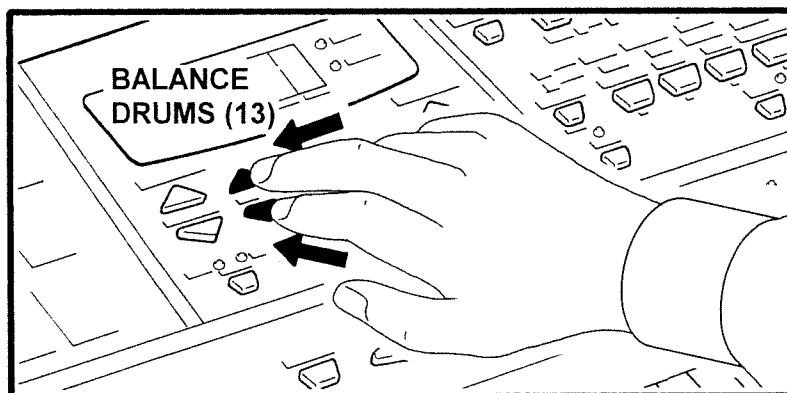

e) Per regolare il volume della sezione BASS premere i pulsanti BALANCE BASS (14) per incrementare o per diminuire il volume del contrabbasso di accompagnamento.

Ogniqualvolta si preme uno dei due pulsanti, il visualizzatore indica per qualche secondo il volume impostato.

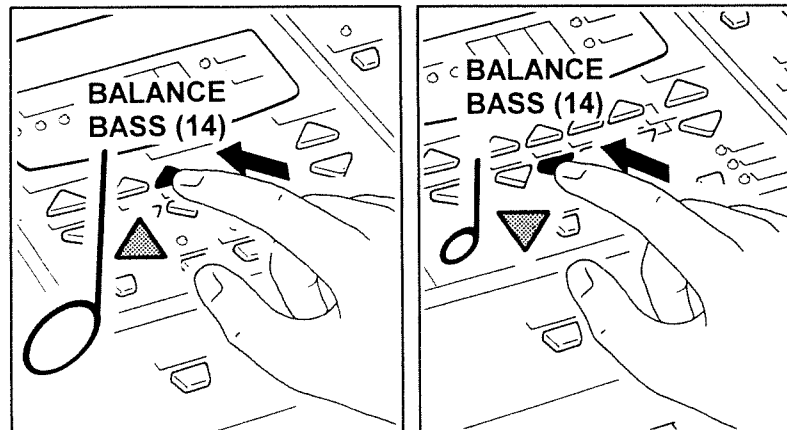

Per disattivare rapidamente il contrabbasso di accompagnamento è sufficiente premere contemporaneamente i pulsanti BALANCE BASS (14).

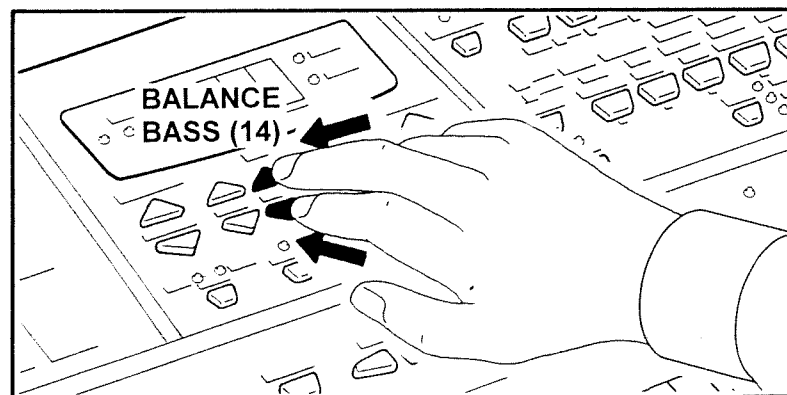

d) To adjust the volume of the Drum section, press the BALANCE DRUMS buttons (13) to increase or decrease the volume.

Every time you press one of these two buttons, the display shows the Drums volume for a few seconds.

To quickly turn off the Drums sections, simply press the BALANCE DRUMS section (13) simultaneously.

e) To adjust the volume of the Bass section, press the BALANCE BASS buttons (14) to increase or decrease the volume.

Every time you press one of these two buttons, the display shows the Bass volume for a few seconds.

To quickly turn off the Balance Bass section, simply press the BALANCE BASS buttons (14) simultaneously.

d) Um die Lautstärke des Schlagzeugs einzustellen, drücken Sie einen der BALANCE DRUMS -Taster (13).

Dabei wird der aktuelle Lautstärkewert kurz im Display angezeigt.

Um die beiden DRUMS-Parts abzuschalten, drücken Sie beide BALANCE DRUMS-Taster (13).

e) Um die Lautstärke des manuellen und Begleitungs-basses einzustellen, drücken Sie einen der BALANCE BASS -Taster (14).

Dabei wird der aktuelle Lautstärkewert kurz im Display angezeigt.

Um die beiden BASS-Parts abzuschalten, drücken Sie beide BALANCE BASS-Taster (14).

d) Pour régler le volume de la batterie d'accompagnement, pressez les boutons BALANCE DRUMS (13), qui augmentent ou diminuent le volume.

Chaque fois qu'un bouton est pressé, l'afficheur indique le volume de la batterie d'accompagnement pendant quelques secondes.

Pour rapidement couper l'accompagnement, pressez simultanément les boutons BALANCE DRUMS (13).

e) Pour régler le volume de la basse d'accompagnement et de la basse manuelle, pressez les boutons BALANCE BASS (14), qui augmentent ou diminuent le volume.

Chaque fois qu'un bouton est pressé, l'afficheur indique le volume de la basse pendant quelques secondes.

Pour rapidement couper la basse d'accompagnement et la basse manuelle, pressez simultanément les boutons BALANCE BASS (14).

Come Sincronizzare l'Arrangiamento Secondo le Vostre Esigenze

Premere il pulsante SYNCHRO (33) fino a che la spia INTELL si accende. In questo modo si attiva la funzione SYNCHRO INTELL.

Questa funzione, utile per un utente poco esperto, permette di interrompere momentaneamente l'esecuzione di uno stile musicale ogni volta che viene rilasciata la mano sinistra nella sezione ARRANGER della tastiera. L'esecuzione poi riprende dal punto in cui è stata momentaneamente sospesa, quando si esegue un successivo accordo nella sezione ARRANGER.

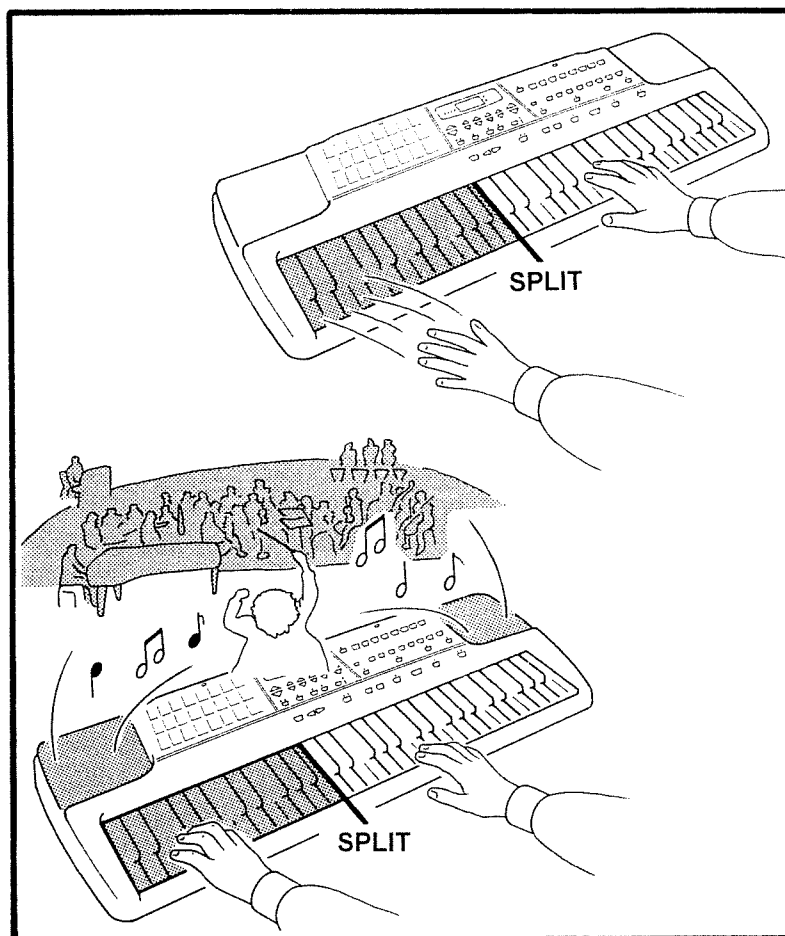
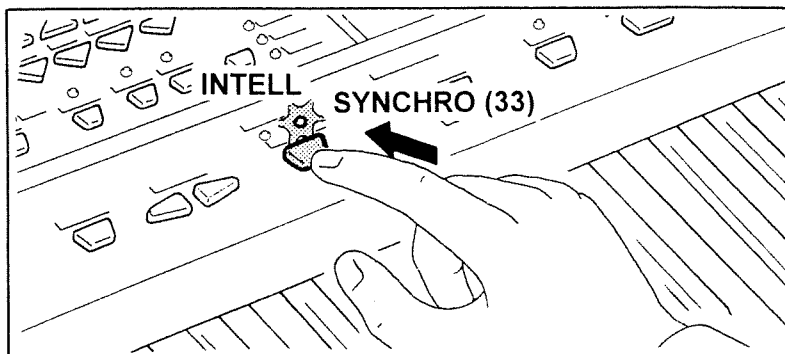

Come Trasporre lo Strumento

Per cambiare la tonalità (trasposizione) dello strumento premere il pulsante SELECT TUNE/TRANSP (18) fino a che la spia TUNE si accende.

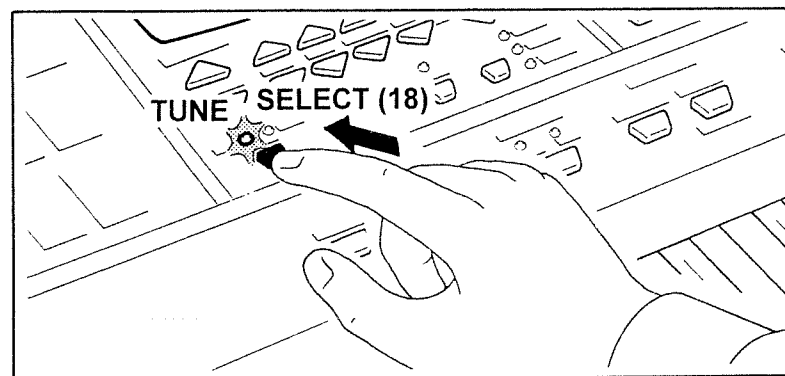

HOW TO SYNCHRONIZE THE ARRANGEMENT ACCORDING TO YOUR NEEDS

Press the **SYNCHRO** button (33) until the **INTELL** led lights. Now the **SYNCHRO INTELL** function is enabled.

Using this function, which is extremely useful for beginners, the current style will temporarily stop every time the keys being played with the left hand in the Arranger section are released. When a chord is played again in the Arranger section, the style will start playing from the point it was stopped at.

HOW TO TRANSPOSE THE INSTRUMENT

To transpose the instrument press the **SELECT TUNE/ TRANSP** button (18) until the **TRANSP** led lights.

SYNCHRONISATION DES ARRANGERS

Drücken Sie den **SYNCHRO**-Taster (33), bis die **SYNCHRO INTELL**-LED leuchtet. Dadurch aktivieren Sie die intelligente Synchronisation des Arrangers.

Nun kann der Music Style gestoppt werden, indem einfach die Tasten in der linken Manualhälfte losgelassen werden. Wenn Sie in der linken Manualhälfte wieder eine oder mehrere Tasten drücken, wird der Music Style ab der Stelle fortgesetzt, wo er vorher gestoppt wurde.

TRANSPONIEREN DES INSTRUMENTS

Um das Manual zu transponieren, halten Sie den **SELECT/ TUNE TRANSP**-Taster (18) gedrückt, bis die **TRANSP**-LED blinkt.

COMMENT SYNCHRONISER L'ARRANGEMENT SELON VOS BESOINS

Pressez le bouton **SYNCHRO** (33) jusqu'à ce que la diode **INTELL** s'allume. La fonction **SYNCHRO INTELL** est activée.

Avec cette fonction, qui est extrêmement utile pour les débutants, le style en cours peut être temporairement stoppé quand les touches jouées en main gauche dans la section Arranger sont relâchées. Quand un accord est à nouveau joué dans la section Arranger, le style reprend du point auquel il s'était arrêté.

COMMENT TRANSPOSER L'INSTRUMENT

Pour transposer l'instrument, pressez et tenez enfoncé le bouton **SELECT TUNE/ TRANSP** (18); après quelques secondes, la diode **TRANSP** s'allume.

Impostare la trasposizione usando i pulsanti TEMPO DATA (12). Il visualizzatore indica il numero dei semitoni impostati per la trasposizione. Le possibili tonalità selezionabili arrivano fino a: + 12 semitoni e - 12 semitoni.

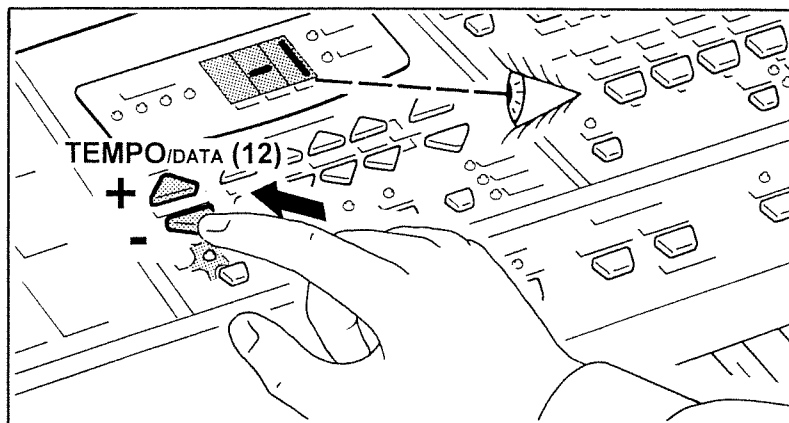

Per disattivare la trasposizione premere il pulsante SELECT TUNE/TRANSP (18) fino a che la spia TRANSP si accende. Il visualizzatore indica il valore di trasposizione correntemente impostato.

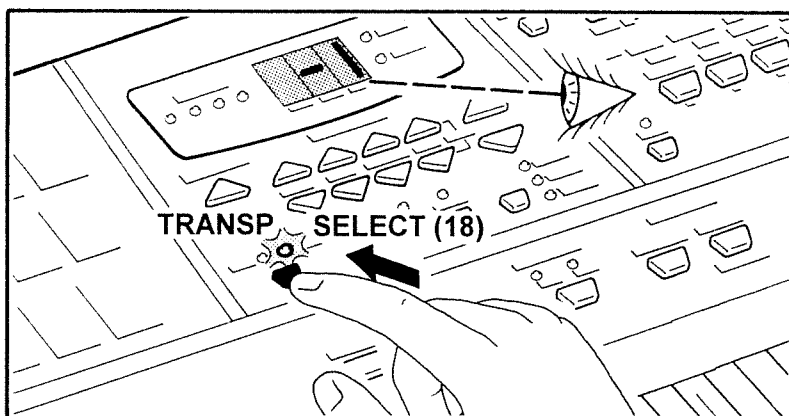

Premere poi contemporaneamente i pulsanti TEMPO DATA (12). Il valore di trasposizione viene riportato da "0".

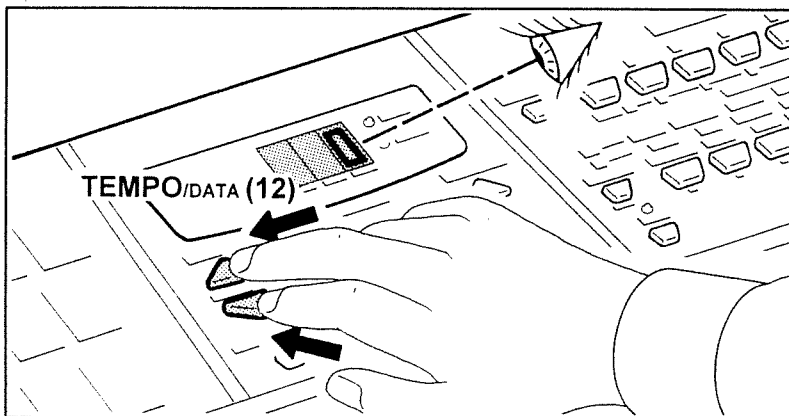

Come Accordare lo Strumento

L'accordatura principale dello strumento può essere modificata usando la funzione TUNE.

Premere il pulsante SELECT TUNE/TRANSP (18) fino a che la spia TUNE si accende.

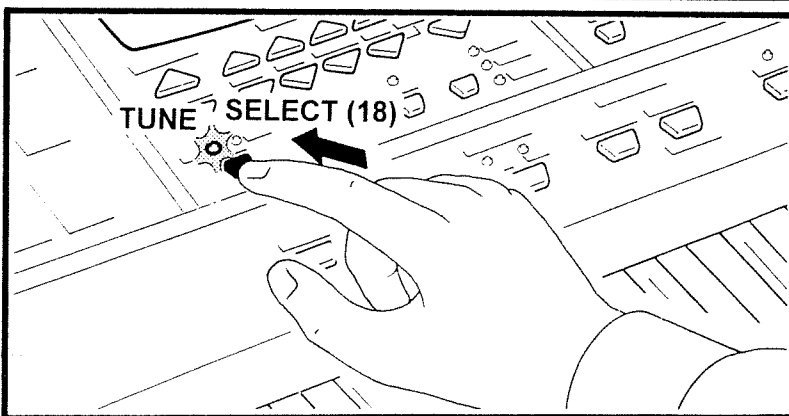

Set the transpose value pressing the TEMPO DATA (12) button. The display shows the number of the semitones you set for the transpose. The Transpose range settings are from + 12 semitones through - 12 semitones.

To disable the transpose, press the SELECT TUNE/TRANSP button (18) till the TRANSP led lights. The display shows the transpose set value.

Press the TEMPO/DATA buttons (12) simultaneously. The transpose value is set to "0".

TUNING YOUR INSTRUMENT

The Master Tune of the Instrument can be changed by using the TUNE function.

Press the SELECT TUNE/TRANSP button (18) till the TUNE led lights.

Stellen Sie das Transpositionsintervall mit den TEMPO/DATA-Tastern (12) ein. Der nun im Display angezeigte Wert bezieht sich auf das Halbtonintervall ("2" bedeutet z.B. "zwei Halböne"). Der Einstellbereich beträgt -12 bis +12 Halböne (jeweils eine Oktave).

Wenn Sie dieses Transpositionsintervall zeitweilig nicht brauchen, drücken Sie den SELECT TUNE/TRANSP-Taster (18), bis die TRANSP-LED leuchtet. Im Display erscheint nun wieder der eingestellte Transpositionsintervallwert.

Um den Transpositionsintervallwert wieder zu löschen, drücken Sie beide TEMPO/DATA-Taster (12) gleichzeitig. Hierdurch wählen Sie wieder den Wert "0" an.

ÄNDERN DER GESAMTSTIMMUNG

Mit der TUNE-Funktion läßt sich die Gesamtstimmung Ihres Instrumentes ändern.

Drücken Sie den SELECT TUNE/TRANSP-Taster (18), bis die TUNE-LED leuchtet.

Fixez la valeur de transposition en pressant les boutons TEMPO/DATA (12). L'afficheur indiquera le nombre de demi-tons dont l'instrument a été transposé. Les réglages de transposition peuvent aller de + 12 demi-tons à - 12 demi-tons.

Pour couper la transposition presser le bouton SELECT TUNE/TRANSP (18); la diode TRANSP s'allume. L'afficheur indiquera la valeur de transposition sélectionnée.

Pressez simultanément les boutons TEMPO/DATA (12). La valeur standard de transposition est sélectionnée à "0".

ACCORD DE L'INSTRUMENT

L'accord général de l'instrument peut être changé par la fonction TUNE.

Pressez le bouton SELECT TUNE/TRANSP (18), la diode TUNE s'allume.

Usando i pulsanti TEMPO/DATA (12) modificare l'intonazione globale dello strumento.

Per un veloce ritorno dello strumento all'accordatura principale standard (LA=440,0 Hz) premere contemporaneamente i due pulsanti TEMPO/DATA (12).

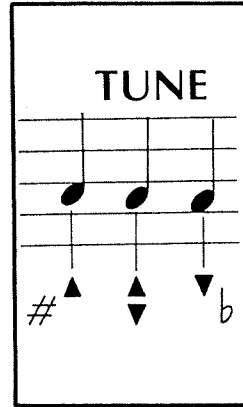
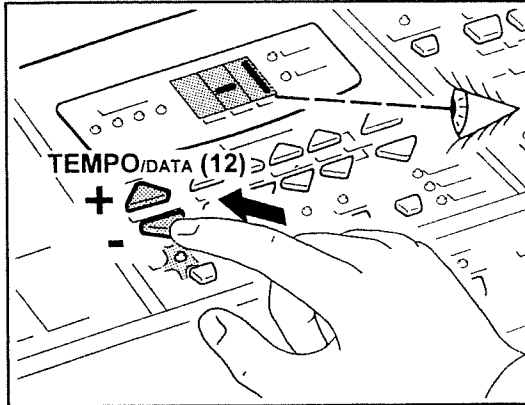

Ogniqualvolta si preme uno dei pulsanti TEMPO/DATA (12) il visualizzatore indica per qualche secondo un valore da -99 a 99.

Il valore standard (LA = 440,0 Hz) viene indicato sul visualizzatore con "0".

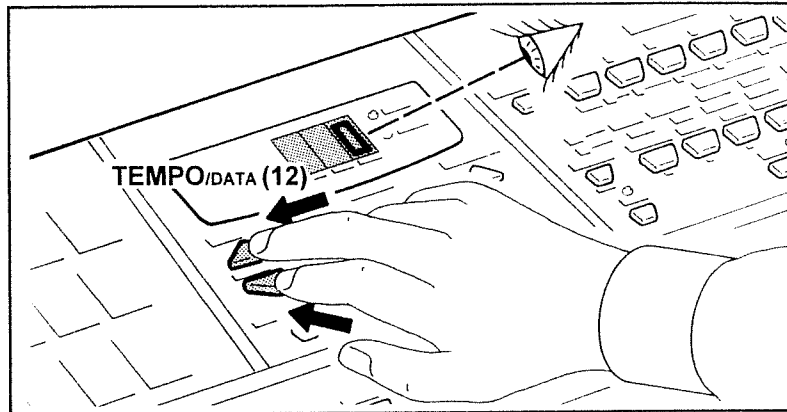

Come Registrare e Riascoltare un Brano

Registrazione

a) Fermare il ritmo, se stà già suonando, premendo il pulsante START/STOP (37).

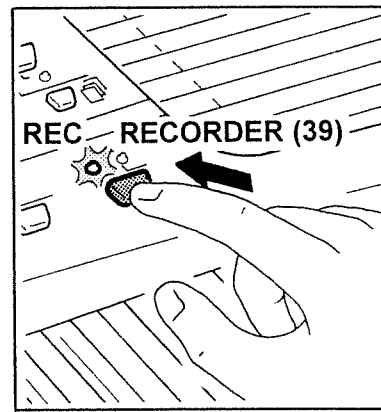
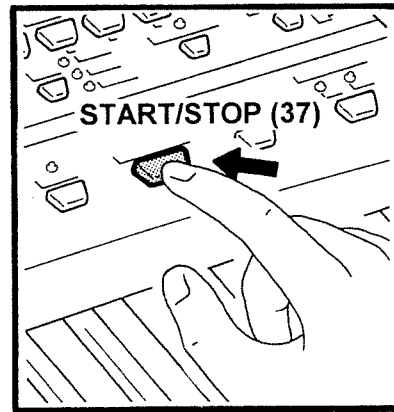

b) Premere il pulsante RECORDER (39); la spia rossa REC si accende.

c) Selezionare il ritmo (STYLE) per la registrazione; scegliere i timbri (TONE) per le sezioni LOWER e UPPER nonché i relativi volumi ed effetti.

MUSIC STYLE											
11 ROCK 1	21 8 BEAT 1	31 SL SWING 1	41 SCHLAGER	51 ROCK 2	61 8 BEAT 2	71 SL SWING 2	81 BAROQUE	91 8 BEAT 3	101 BOSSA 1	111 BALROCK 1	121 BOSSA 2
12 BALROCK 2	22 8 POP 1	32 SWING 2	42 BOSSA 2	52 BALROCK 2	62 8 POP 2	72 SWING 2	82 BOSSA 2	92 8 BEAT 4	102 BALROCK 2	112 BOSSA 2	122 BOSSA 2
13 RAP 1	23 16 BEAT 1	33 BIGBAND 1	43 RHUMBA 1	53 RAP 2	63 16 BEAT 2	73 BIGBAND 2	83 RHUMBA 2	93 16 BEAT 3	103 BALROCK 2	113 BOSSA 2	123 BOSSA 2
14 DANCE 1	24 16 POP 1	34 COUNTRY 1	44 CHA-CHA 1	54 DANCE 2	64 16 POP 2	74 COUNTRY 2	84 CHA-CHA 2	94 16 BEAT 4	104 BALROCK 2	114 BOSSA 2	124 BOSSA 2
15 SHAKE 1	25 REGGAE 1	35 SL WALTZ 1	45 MAMBO 1	55 SHAKE 2	65 REGGAE 2	75 SL WALTZ 2	85 MAMBO 2	95 16 BEAT 5	105 BALROCK 2	115 BOSSA 2	125 BOSSA 2
16 R & B 1	26 ROCK N	36 WALTZ 2	46 TANGO 1	56 R & B 2	66 BOOGIE	76 HAZURKA	86 TANGO 2	96 16 BEAT 6	106 BALROCK 2	116 BOSSA 2	126 BOSSA 2
17 BALLAD 1	27 TWIST 1	37 POLKA 1	47 SAMBA 1	57 BALLAD 2	67 TWIST 2	77 POLKA 2	87 SAMBA 2	97 16 BEAT 7	107 BALROCK 2	117 BOSSA 2	127 BOSSA 2
18 SL ROCK 1	28 DIXIE 1	38 MARCH 4/4	48 MERENGUE 1	58 SL ROCK 2	68 DIXIE 2	78 MARCH 12/8	88 MERENGUE 2	98 16 BEAT 8	108 BALROCK 2	118 BOSSA 2	128 BOSSA 2

TONE GROUP A							
PIANO	CHR PERC	ORGAN	GUITAR	BASS	ORCHESTRA	ENSEMBLE	BRASS
11-PIANO 1	21 CELESTA	31-ORGAN 1	41-NYLON	51 ACOUSTIC	61-VIOLIN	71-STRINGS	81-TRUMPET
12-PIANO 2	22 GLOCK	32-ORGAN 2	42-STEEL	52 FRINGERED	62 VIOLA	72 SLOSTRING	82-TRUMBONE
13-PIANO 3	23 MUSICBOX	33-ORGAN 3	43-JAZZ	53 PICKED	63 CELLO	73-SYNSTR 1	83 TUBA
14-HORNY TONK	24-VIBPHONE	34-CHURCH 1	44-CLEA3	54 FRETLESS	64 CONTRAS	74 SYNSTR 2	84-MULTI TRMP
15-ELECTR 1	25-MARIMBA	35 REED	45-MUTED	55 SLAP 1	65 TREMOLO	75-CHOIRAS	85-FRHORN
16-ELECTR 2	26 XYLOPHONE	36-ACCORDON	46-DVERDRIVE	56 SLAP 2	66 PIZZICATO	76 VOICEOHS	86-SECTION
17-HARPSICH	27-TUBEBELL	37 HARMON	47-LEAD	57-SYNTH 1	67 HARP	77 SYNCOX	87-SYNTH 1
18 CLAV	28 SAUTUR	38 BANDNEON	48-HARMONIC	58-SYNTH 2	68 TIMPANI	78 ORCHEHIT	88-SYNTH 2

TONE GROUP b							
REED	PIPE	SYN LEAD	SYN PAD	SYN SFX	ETHNIC	PERCUSSIVE	SFX
11 SOPRASAX	21 PICCOLO	31-SQUARE	41 FANTASIA	51 ICE RAIN	61-SITAR	71-TNKBELL	81-GUTNOISE
12 ALTOSAX	22 FLUTE	32-SAW	42 WARPAD	52 SND TRACK	62 BANJO	72 AGOGO	82-BRETNNOISE
13 TENORSAX	23 RECORDER	33 CALLIOPE	43 POLYSYNT	53-CRYSTAL	63 SHAMISEN	73 STEELDRM	83-SEASHORE
14 BARISAX	24 PANFLUTE	34 CHIFFER	44 SPACEVOX	54 ATMOSPHER	64-KOTO	74 WOODBLCK	84-BIRDS
15 OBOE	25 BOTTBLW	35 CHARANG	45 BOWGLASS	55 BRIGHTNS	65 KALIMBA	75-TAIKO	85-TELEPHON
16 ENGLHORN	26 SHAKU	36 SOLDOVOX	46 METALPAD	56 GOBLIN	66 BAG PIPE	76-MELODTOM	86-HELICOPT
17 BASSOON	27 WHISTLE	37 5TH SAW	47 HALORAD	57-ECHODROP	67 FIDDLE	77-SYNDIUM	87-APPLAUSE
18 CLARINET	28 OCARINA	38 BASSLEAD	48 SWEEP PAD	58 STARITEM	68 SHANAI	78 REVCYMBL	88-GUNSHOT

Using the TEMPO/DATA buttons (12), you can modify the global tune of the instrument.

Every time you press one of the TEMPO/DATA buttons (12) the display shows a value from - 99 to + 99 cents for a few seconds.

To quickly return to the instrument Standard Tune (440,0 Hz) press both TEMPO/DATA buttons (12) simultaneously.

The standard value (440,0 Hz) is shown on the display with "0".

HOW TO RECORD AND PLAYBACK A SONG

RECORDING

- a) Stop the current style by pressing the START/STOP button (37).
- b) Press the RECORDER button (39) and the red REC led will light.
- c) Select the style for recording; select the tones for the Lower and Upper sections, as well as the corresponding volumes and effects.

Mit den TEMPO/DATA-Tastern (12) können Sie nun die Gesamtstimmung des E-14 ändern.

Jedesmal, wenn Sie einen dieser Taster drücken, ändert sich der im Display angezeigte Wert im Bereich -99 bis +99 Cent (1 Halbton).

Wenn Sie anschließend wieder die vorgegebene Stimmung (A4= 440Hz) aufrufen möchten, drücken Sie beide TEMPO/DATA-Taster (12).

Die vorgegebene Stimmung (440Hz) wird im Display mit Hilfe des Wertes "0" angezeigt.

AUFNAHME UND WIEDERGABE EINES SONGS

AUFNAHME

- a) Stoppen Sie den Music Style mit dem START/STOP-Taster (37).
- b) Drücken Sie den RECORDER-Taster (39) (die rote REC-LED leuchtet).
- c) Wählen Sie für die Aufnahme einen Music Style sowie die Klänge für die UPPER- und LOWER-Sektion, und stellen Sie die Lautstärke (BALANCE) der Sektionen ein.

Pressez un des boutons TEMPO/DATA (12) pour changer la hauteur de l'instrument.

Chaque fois qu'un bouton TEMPO/DATA (12) est pressé, l'afficheur indique une valeur de -99 à +99.

Pour revenir à la hauteur standard de l'instrument (LA = 440Hz), pressez simultanément les boutons TEMPO/DATA (12).

La valeur standard s'affiche sous la forme "0".

COMMENT ENREGISTRER ET REPRODUIRE UN MORCEAU

ENREGISTREMENT

- a) *Stoppez le style en cours en pressant START/STOP (37).*
- b) *Pressez le bouton RECORDER (39), la diode rouge REC s'allume.*
- c) *Sélectionnez le style pour l'enregistrement; sélectionnez les sons pour la zone Lower et la zone Upper, ainsi que les volumes et effets correspondants.*

A questo punto la registrazione può essere avviata in 3 modi:

1) Premere il pulsante START/STOP (37); il ritmo e la registrazione si avviano automaticamente.

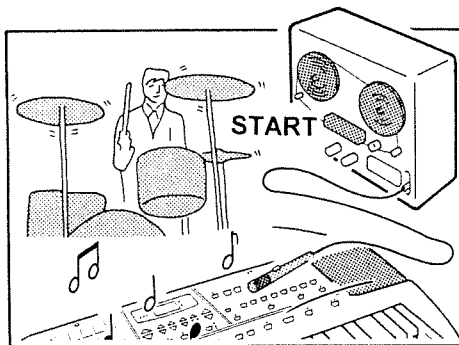
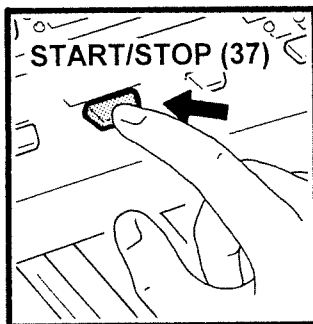

2) Premere il pulsante SYNCHRO (33) fino a che la spia START si accende.

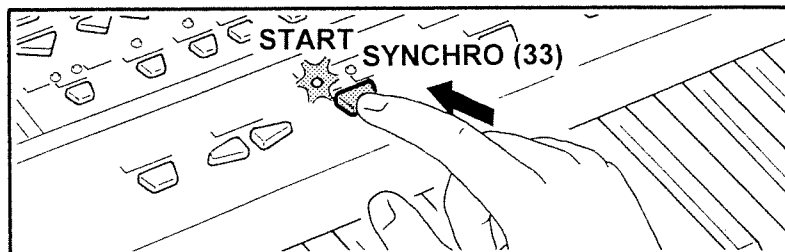

a) Se avete selezionato uno dei 2 tipi di SPLIT (spia ARRANGER o LOWER accesa) premere un accordo nella sezione a sinistra della tastiera; il ritmo e la registrazione si avviano automaticamente.

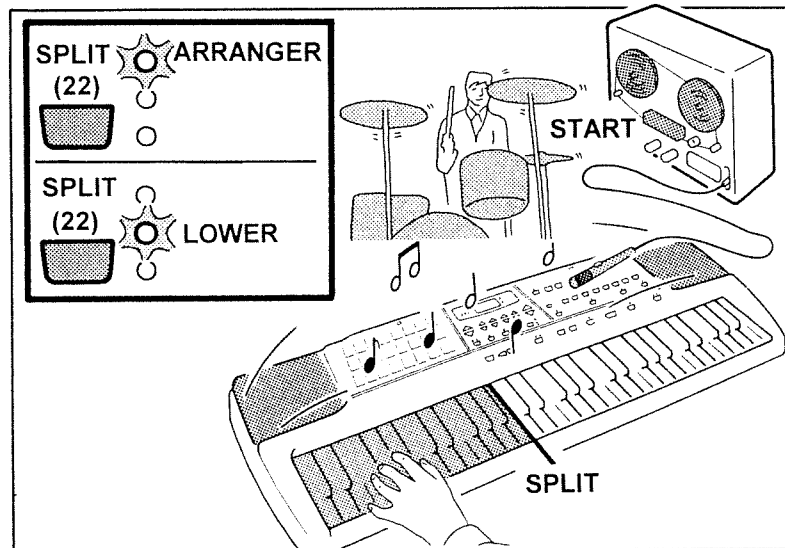

b) Nel caso in cui la sezione SPLIT sia disattivata (spia ARRANGER e LOWER spenta), è sufficiente suonare una qualsiasi nota sulla tastiera per avviare il ritmo e la registrazione.

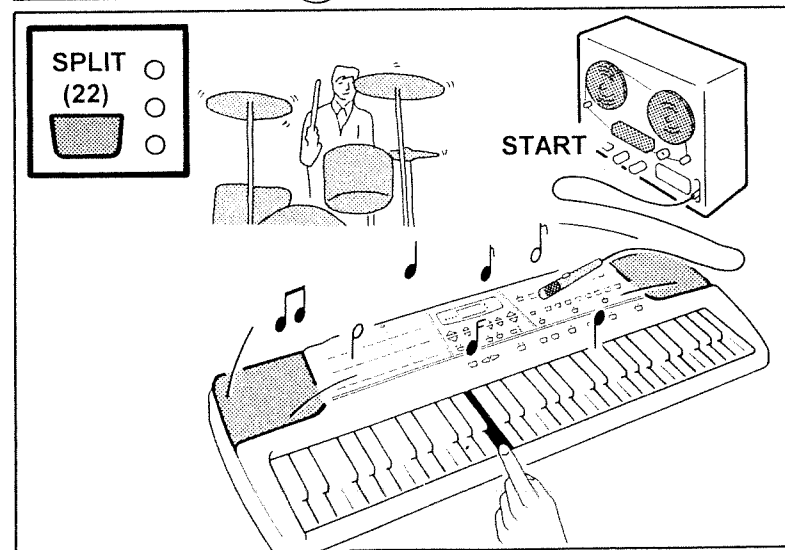

Now the recording can be started in three ways:

1) Press the START/STOP button (37); style and recording will automatically start.

2) Press the SYNCHRO button (33); the START led will light.

a) If one of the two Split Modes has been selected (Arranger or Lower led lit) press a chord in the left part of the keyboard and style and recording will automatically start.

b) If the Split Mode is disabled (Arrang or Lower led off) simply press a note in the keyboard to start the style and recording.

Die Aufnahme kann nun auf drei Arten gestartet werden:

1) Drücken Sie START/STOP (37); der Music Style und die Aufnahme werden dadurch sofort gestartet.

2) Drücken Sie den SYNCHRO-Taster (33); die START-LED leuchtet auf.

a) Wenn die ARRANGER- oder LOWER-LED leuchtet, spielen Sie links auf dem Manual einen Akkord; der Music Style und die Aufnahme werden dann automatisch gestartet.

b) Wenn die SPLIT-Funktion nicht aktiv ist (die ARRANGER- und LOWER-LEDs leuchten nicht), drücken Sie eine beliebige Taste auf dem Manual, um den Music Style und die Aufnahme zu starten.

Maintenant, l'enregistrement peut être lancé de trois façons différentes:

1) Pressez le bouton START/STOP (37); le style et l'enregistrement commencent aussitôt.

2) Pressez le bouton SYNCHRO (33); la diode START s'allumera.

a) Si un des deux modes Split a été sélectionné (diode Arranger ou Lower allumée), jouez un accord dans la partie gauche du clavier et le style et l'enregistrement commenceront automatiquement.

b) Si le mode Split est désactivé (diodes Arranger et Lower éteintes), pressez simplement une touche du clavier pour lancer le style et l'enregistrement.

3) Premere il pulsante INTRO/ENDING (38), la registrazione si avvia con l'introduzione del ritmo scelto.

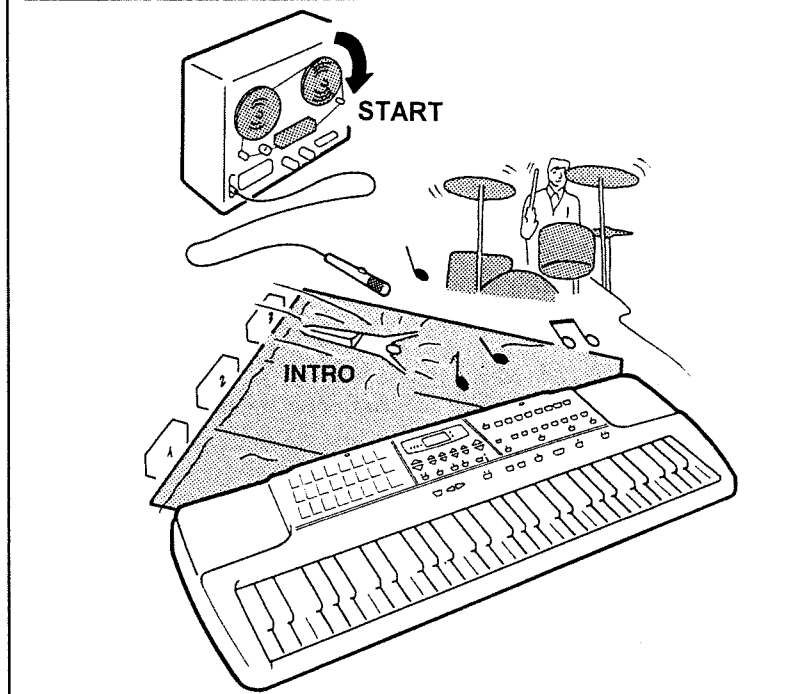
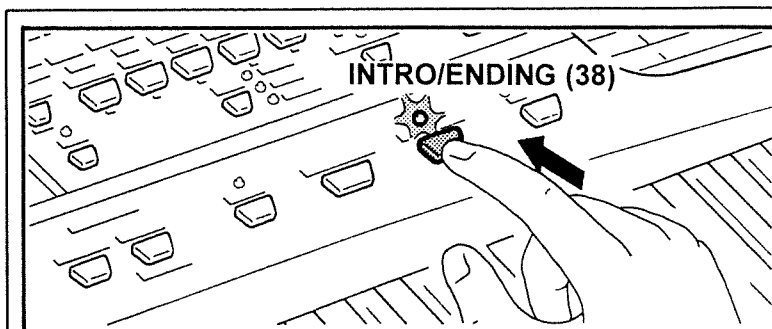

L'INTRO può essere selezionato insieme alla funzione SYNCHRO START.

a) Premere il pulsante SYNCHRO (33) fino a che la spia START si accende.

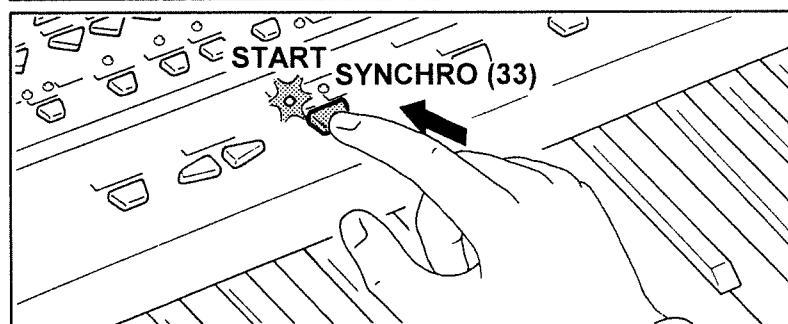

b) Premere il pulsante INTRO/ENDING (38) la spia inizia a lampeggiare. A questo punto è sufficiente riferirsi alla procedura 2a o 2b per riattivare la registrazione.

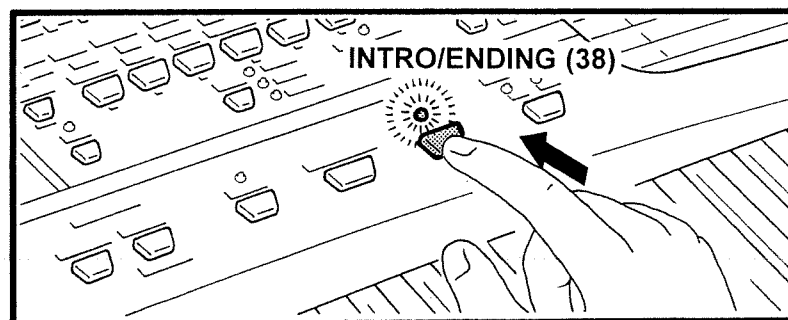

3) Press the INTRO/ENDING BUTTON (38); recording will start with the introduction corresponding to the style selected.

3) Drücken Sie INTRO/ENDING (38); die Aufnahme beginnt mit dem Intro des angewählten Music Styles.

3) Pressez le bouton INTRO/ENDING (38); l'enregistrement commencera avec l'introduction correspondant au style sélectionné.

The Intro can be selected together with the SYNCHRO/START function.

Das Intro kann auch mit der SYNCHRO/START-Funktion kombiniert werden.

L'intro peut être combinée avec la fonction SYNCHRO/START.

a) Press the SYNCHRO button (33) till the START led lights.

a) Drücken Sie den SYNCHRO-Taster (33), bis die START-LED leuchtet.

a) Pressez le bouton SYNCHRO (33) pour que la diode START s'allume.

b) Press the INTRO/ENDING button (38) and the led will start flashing. Now simply refer to the procedure described at 2a and 2b to start recording.

b) Drücken Sie INTRO/ENDING (38) (die LED blinkt). Führen Sie nun die unter Punkt "2a" und "2b" beschriebenen Vorgänge aus, um die Aufnahme zu starten.

b) Pressez le bouton INTRO/ENDING (38); la diode commencera à clignoter. Reportez-vous alors à la procédure décrite en 2a et 2b pour lancer l'enregistrement.

Il Recorder vi informa quando la capacità di memoria del brano che state registrando si sta esaurendo (la memoria può contenere fino a 2500 note) facendo lampeggiare la spia REC.

Questo succede quando rimane disponibile soltanto il 10% della memoria.

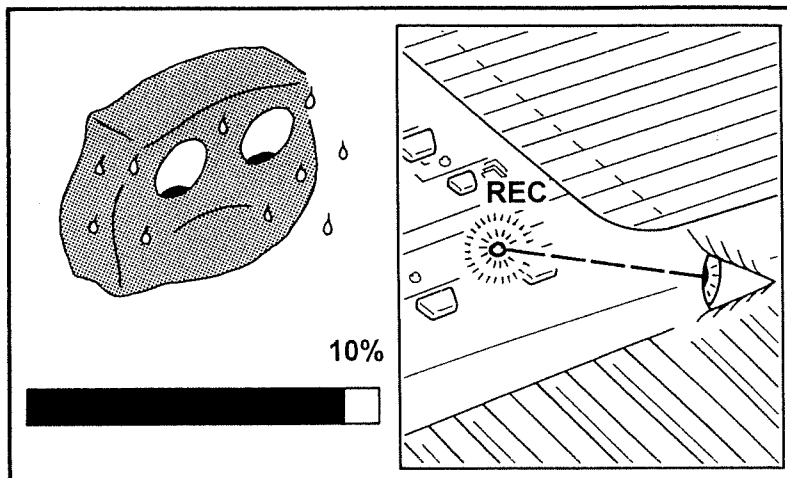

Quando la memoria viene totalmente impegnata, la registrazione viene automaticamente interrotta. Il ritmo viene disinserito e la spia REC si spegne.

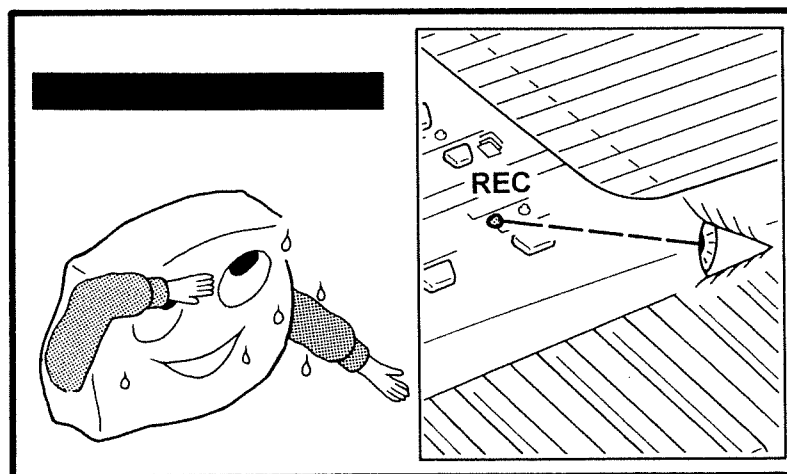

È possibile registrare nel Recorder le seguenti funzioni:

- Note per le sezioni Arranger, Lower, Upper, Drum.
- Cambiamento di timbro (Tone) per le sezioni Upper e Lower.
- Cambiamento di ritmo (Stile), variazione (Variation), Fill In To Variation, Fill In To Original, Intro/Ending.
- Cambiamento di velocità (Tempo).
- Cambiamento di Split.
- Cambiamento di volume (Balance) per le sezioni Arranger, Lower, Upper.
- Modulation e Pitch Shift.
- Funzioni di Chord Memory, Chord Intelligence e Melody Intelligence.

The Recorder will inform you when you are approaching the full memory capacity of the song you are recording (up to 2500 notes can be recorded) by flashing REC led. This occurs when only 10% of the memory is remaining.

When the total memory capacity is reached, recording will automatically be switched off, the style is stopped and the REC Led is turned off.

The following functions can be recorded:

- **Arranger, Lower, Upper, Drum modes.**
- **Tone changes (Tone) for Upper and Lower sections.**
- **Style changes, Variation, Fill In To Variation, Fill In To Original, Intro/Ending.**
- **Tempo changes.**
- **Split changes.**
- **Volume Balance for Arranger, Lower and Upper sections.**
- **Modulation & Pitch Shift.**
- **Chord Memory, Chord Intelligence and Melody Intelligence functions.**

Sobald sich die Song-Speicherkapazität dem Ende neigt, warnt der Recorder Sie mit Hilfe der blinkenden REC-LED, daß nur noch 10% des Speichers frei sind. (Es können bis zu 2.500 Noten aufgezeichnet werden).

Wenn der Song-Speicher voll ist, wird die Aufnahme automatisch ausgeschaltet. Außerdem wird die Style-Wiedergabe angehalten und die REC-LED erlischt.

Folgende Funktionen können aufgenommen werden:

- Arranger-, Lower-, Upper-, Drum-Mode.
- Klanganwahl für die UPPER- und LOWER-Sektion.
- Anwahl des Music Styles, Variation, Fill-Ins, Intro/Ending.
- Tempowechsel.
- Änderungen der Split-Einstellung.
- Lautstärke-Änderungen für die Sektionen Arranger, Upper und Lower.
- Modulation und Pitch Shift
- Chord Memory, Chord- und Melody-Intelligence.

L'enregistreur (Recorder) vous informera quand vous approcherez de la saturation totale de la mémoire pour le morceau que vous enregistrez (jusqu'à 2 500 notes peuvent être stockées) en faisant clignoter la diode REC. Cela se produit quand il ne reste plus que 10% de mémoire disponible.

Quand la mémoire est pleine, l'enregistrement s'interrompt automatiquement, le style s'arrête et la diode REC s'éteint.

Les fonctions suivantes peuvent être enregistrées:

- *Modes Arranger, Lower, Upper, Drum.*
- *Sélection de sons pour les zones Upper et Lower.*
- *Sélection de styles, Variation, Fill In To Variation, Fill In To Original, Intro/Ending.*
- *Changements de tempo.*
- *Changements de split.*
- *Balance de volume pour les sections Arranger, Lower et Upper.*
- *Modulation et décalage de hauteur.*
- *Fonctions Chord Memory, Chord Intelligence et Melody Intelligence.*

Riascolto

a) Fermare il ritmo, se stà già suonando, premendo il pulsante START/STOP (37).

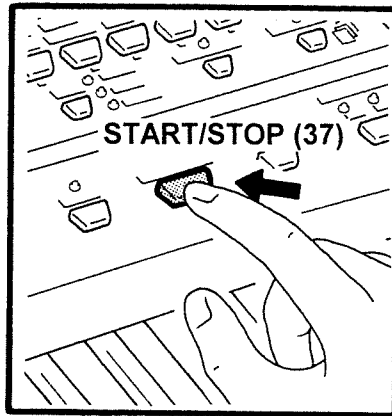

b) Premere il pulsante RECORDER (39) fino ad accendere la spia PLAY.

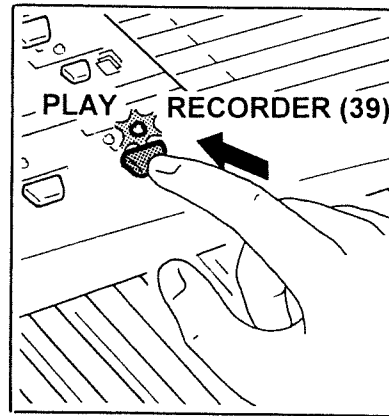

c) Premere il pulsante START/STOP (37) per avviare l'esecuzione del brano.

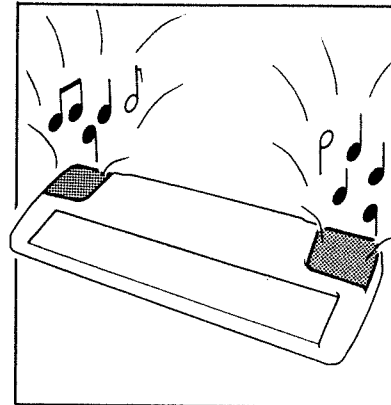
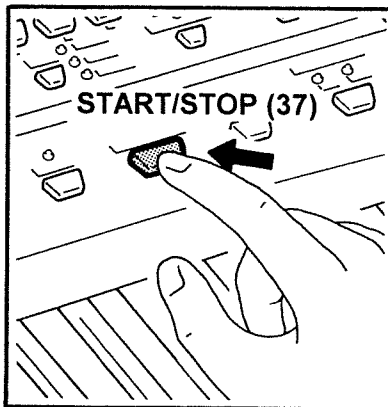

Il brano si ferma automaticamente alla fine della sua esecuzione o può essere bloccato semplicemente ripremendo il pulsante START/STOP (37), la spia PLAY si spegne.

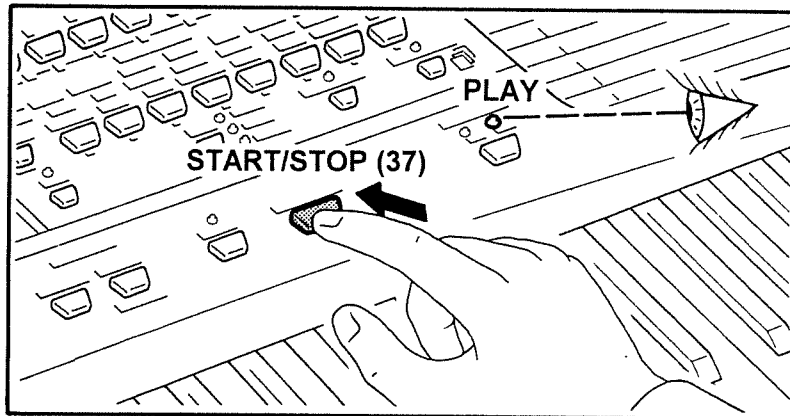

d) Se desiderate che il brano sia eseguito ripetutamente (LOOP), premere il pulsante RECORDER (39) sino a che la spia PLAY inizia a lampeggiare. Non è possibile attivare la funzione LOOP se la registrazione termina con un "ENDING".

Per disabilitare la funzione LOOP premere di nuovo il pulsante RECORDER (39).

Quando si spegne lo strumento, il brano registrato non viene mantenuto in memoria.

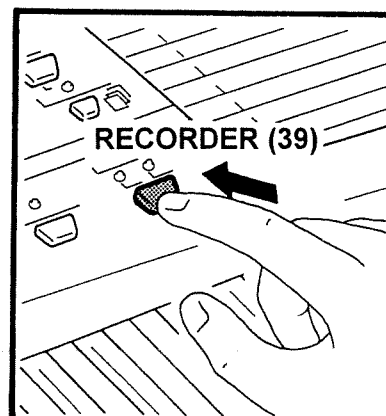
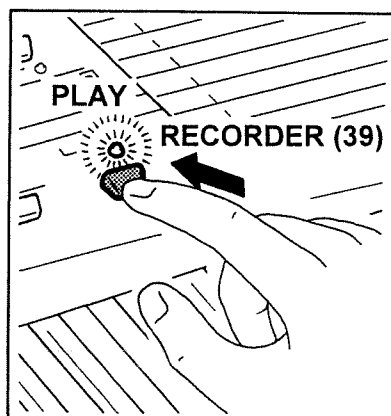

PLAYBACK

a) Stop the style if already playing, by pressing the START/STOP button (37).

b) Press the RECORDER button (39) until the PLAY led lights.

c) Press the START/STOP button (37) to start playing the song.

The style will automatically stop after the final measure of the song or the song can be stopped at any time by pressing the START/STOP button (37) again and the PLAY led will turn off.

d) If you wish the song to play back repeatedly (LOOP), press the RECORDER button (39) until the PLAY led starts flashing.

The LOOP function cannot be enabled if an "ENDING" has been recorded in the current song.

To disable the LOOP function, press the RECORDER button (39) again.

When the instrument is turned off, the song recorded will be cancelled.

WIEDERGABE

a) Stoppen Sie den Music Style mit START/STOP (37).

b) Drücken Sie den RECORDER-Taster (3), bis die grüne PLAY-LED leuchtet.

c) Drücken Sie START/STOP (37), um den aufgenommenen Song abzuspielen.

Die Wiedergabe stoppt automatisch nach dem letzten Songtakt. Sie können den Song aber auch jederzeit mit START/STOP (37) unterbrechen; die PLAY-LED erlischt dann.

d) Um den Song wiederholt wiederzugeben (LOOP), halten Sie den RECORDER-Taster (39) solange gedrückt, bis die PLAY-LED blinkt.

Die "Loop"-Funktion ist nicht belegt, wenn der Song ein "ENDING" enthält.

Um die Loop-Funktion wieder abzuschalten, drücken Sie nochmals den RECORDER-Taster (39).

Wenn Sie den E-14 ausschalten, wird der aufgenommene Song wieder gelöscht.

REPRODUCTION

a) Stoppez le style s'il est en cours de jeu en pressant le bouton START/STOP (37).

b) Pressez le bouton RECORDER (39) pour faire s'allumer la diode PLAY.

c) Pressez le bouton START/STOP (37) pour lancer la reproduction.

Le style stoppera automatiquement après la dernière mesure du morceau. Sinon, le morceau peut à tout moment être stoppé en pressant à nouveau le bouton START/STOP (37), et la diode PLAY s'éteint.

d) Si vous désirez une reproduction répétitive (LOOP) du morceau, pressez le bouton RECORDER (39) pour que la diode PLAY commence à clignoter. La fonction de bouclage (LOOP) ne peut pas être activée si un motif "Ending" a été enregistré en fin de morceau.

Pour désactiver la mise en boucle (LOOP); pressez à nouveau le bouton RECORDER (39).

Quand l'instrument est débranché, le morceau enregistré disparaît.

Come Ottenere Accordature Diverse (KEYBOARD SCALE)

a) Premere e mantenere premuto il pulsante KBD SCALE (19). Il visualizzatore indica la dicitura "Scl".

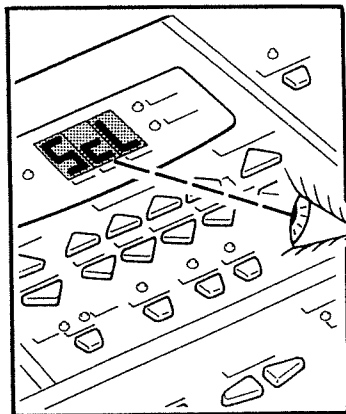
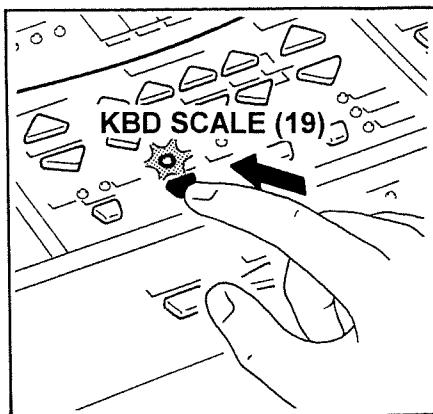

b) Continuando a mantenere premuto questo pulsante, premere sulla tastiera il tasto relativo al grado della scala da intonare 1/4 di tono più in basso. Il visualizzatore indica "-50" ciò significa che l'intonazione della nota relativa viene abbassata di 50 cents (1/4 di tono).

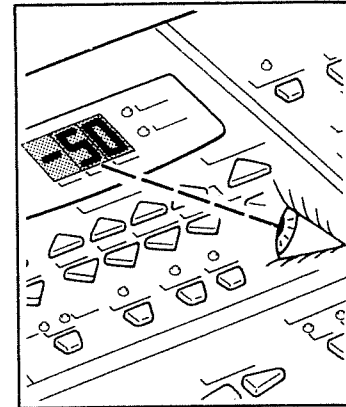
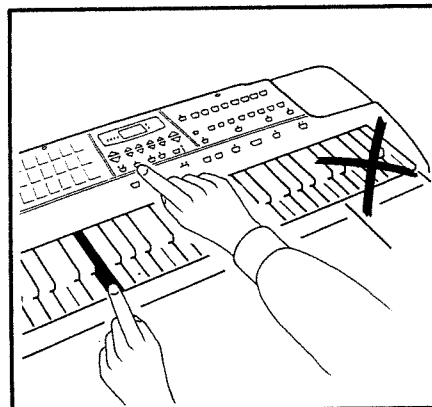

Premendo di nuovo lo stesso tasto il visualizzatore indica il valore "0" e la variazione di intonazione della nota relativa viene disattivata.

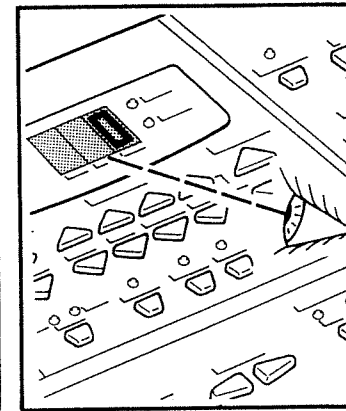
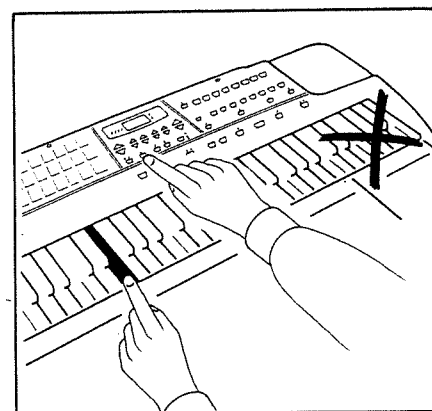

c) Effettuata questa operazione rilasciare il tasto KBD SCALE (19).

Le note selezionate con la procedura sopra descritta risulteranno intonate 1/4 di tono più in basso rispetto alla scala ben temperata.

Tutte le note selezionate in una ottava sono automaticamente modificate per tutte le ottave dello strumento.

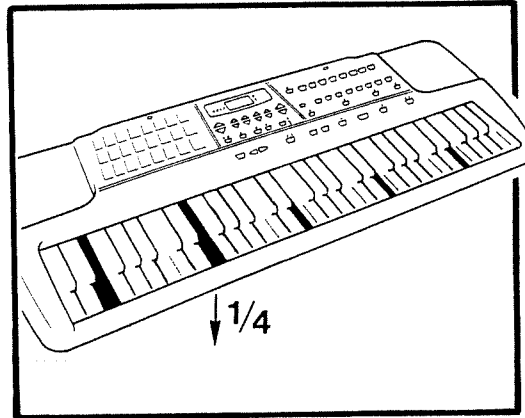
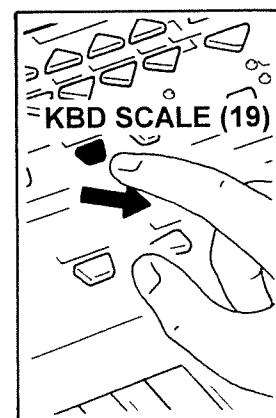

HOW TO OBTAIN DIFFERENT TUNINGS

a) Press and hold the KBD SCALE button (19). The display shows "SCL".

b) While holding this button, press on the keyboard the note you wish to lower by a quarter tone. The display will show "-50" meaning that the note has been lowered by 50 cents (1/4 tone).

Pressing again the same key, the display shows "0" and the tune variation of the corresponding note is disabled.

c) After this operation, release the KBD SCALE button (19).

The notes selected with the above described procedure will be tuned by a quarter of a tone lower than the well tempered scale (equal).

All the alterations made in the way described above for one octave are automatically set for all octaves of the instrument.

ÄNDERN DER TASTATUR-SKALA

a) Halten Sie den KBD SCALE-Taster (19) gedrückt, bis die LED blinkt. Im Display wird nun die Meldung "SCL" angezeigt.

b) Halten Sie KBD SCALE (19) weiterhin gedrückt und drücken Sie die Note auf dem Manual, deren Tonhöhe um einen Viertelton gesenkt werden soll. Im Display erscheint nun der Wert "-50", um Sie darauf hinzuweisen, daß die Tonhöhe um 50 Cent (= 1 Viertelton) gesenkt wurde.

Wenn Sie diese Taste noch einmal drücken, wird wieder der Wert "0" (Normalstimmung) angezeigt.

c) Lassen Sie danach den KBD SCALE-Taster (19) los.

Die veränderten Noten liegen in der Tonhöhe um einen Viertelton niedriger als die wohltemperierte Stimmung.

Die Stimmungsänderung einer Note gilt automatisch für alle gleichnamigen Noten in den übrigen Oktaven.

COMMENT OBTENIR DIFFERENTS TEMPERAMENTS (KEYBOARD SCALE)

a) Pressez et tenez enfoncé le bouton KBD SCALE (19). L'afficheur indiquera "SCL".

b) En tenant enfoncé le bouton, pressez sur le clavier la note que vous désirez diminuer d'un quart de ton. L'afficheur indiquera "-50". La hauteur de chaque demiton de la gamme tempérée peut être abaissée de 50 centièmes (un quart de ton).

Pressez à nouveau la même touche, l'afficheur indiquera la valeur "0"; la variation est désactivée.

c) Après cette procédure, relâchez le bouton KBD SCALE (19).

Les notes sélectionnées avec la procédure ci-dessus seront produites un quart de ton au dessous de la hauteur voulue par un tempérament égal.

Toutes les altérations accomplies ici pour une octave sont répercutées sur les autres octaves.

È anche possibile scegliere una variazione di intonazione diversa da quella standard (-50 cents).

Quando il valore “-50” è mostrato sul visualizzatore, usare i pulsanti TEMPO/DATA (12) per impostare la corretta variazione di intonazione relativa alla nota selezionata.

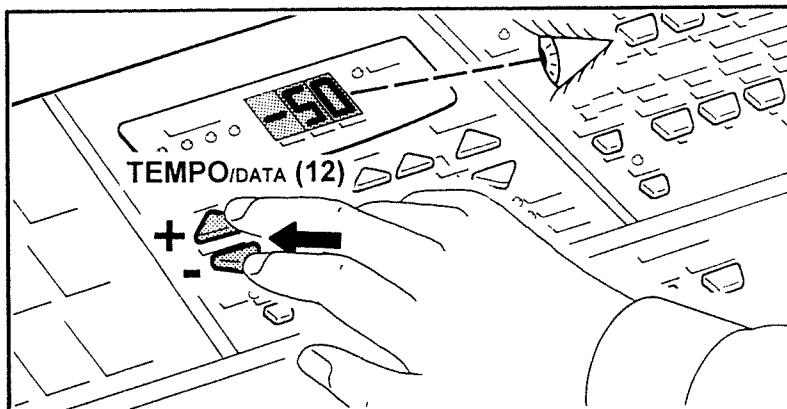

Per attivare l'accordatura impostata:

Premere il pulsante KBD SCALE (19); la spia relativa si accende e vengono attivate le variazioni di intonazione precedentemente impostate.

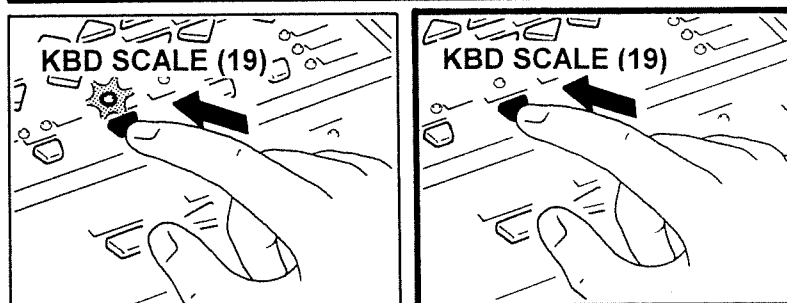

Per disattivare l'accordatura impostata:

Premere di nuovo il pulsante KBD SCALE (19); la spia si spegne e l'accordatura standard (ben temperata) viene ripristinata.



L'E-14 viene fornito con una accordatura orientale preimpostata che comprende il DO e il SI abbassati di 1/4 di tono rispetto all'accordatura standard.

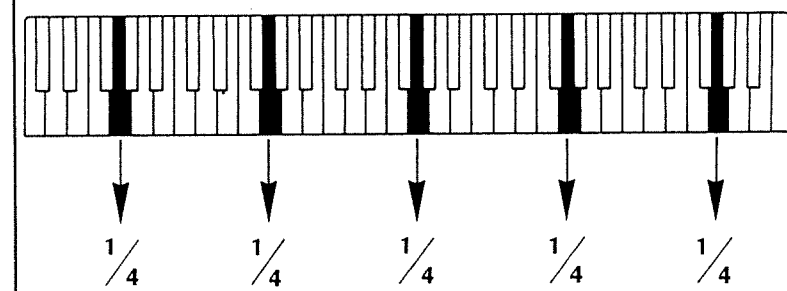

Per attivare questa accordatura premere il pulsante KBD SCALE (19) fino a che la spia relativa si accende.

Ad una successiva accensione dello strumento l'accordatura torna ad essere quella di tipo normale (scala ben temperata).

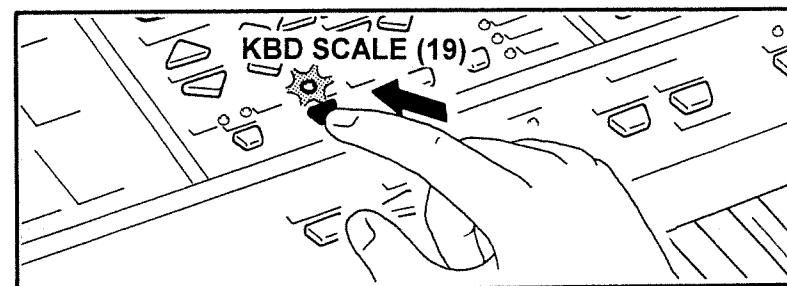

<p>It is also possible to choose a tuning different from the standard one (-50 cents).</p>	<p>Sie brauchen nicht unbedingt den vorgegebenen Wert (-50) zu verwenden.</p>	<p><i>Il est possible choisir une variation differente de celle standard (-50).</i></p>
<p>When the display shows “-50”, press the TEMPO/ DATA buttons (12) to set the correct tuning related to the selected note.</p>	<p>Wenn im Display erst einmal der Wert “-50” angezeigt wird, können Sie die Stimmung der zuletzt gespielten Note mit den TEMPO/DATA-Tastern (12) manuell ändern.</p>	<p><i>Quand la valeur “-50” est indiquée sur l’afficheur, pressez les boutons TEMPO/ DATA (12) pour choisir la variation voulue.</i></p>
<p>To enable the newly set tuning:</p>	<p>Aktivieren der veränderten Stimmung:</p>	<p><i>Pour activer le tempérament programmé:</i></p>
<p>Press the KBD SCALE button (19); the corresponding LED lights.</p>	<p>Halten Sie KBD SCALE (19) gedrückt, bis die LED leuchtet.</p>	<p><i>Pressez le bouton KBD SCALE (19), la diode correspondante s’allume.</i></p>
<p>To cancel the tuning you set:</p>	<p>Anwahl der wohltemperierten Stimmung:</p>	<p><i>Pour annuler la procedure effectuée:</i></p>
<p>Press the KBD SCALE button (19) again; the led turns off and the standard (Equal Temperament) tuning is recalled.</p>	<p>Halten Sie KBD SCALE (19) gedrückt, bis die LED erlischt. Nun ist das Instrument wieder “normal” gestimmt.</p>	<p><i>Pressez à nouveau le bouton KBD SCALE (19), la diode s’éteint et le tempérament redevient égal.</i></p>
<p>The E-14 is provided with a preset Oriental Scale containing C and B lowered by a quarter tone compared to the standard tune.</p>	<p>Der E-14 enthält eine vorprogrammierte arabische Stimmung, bei der das C und H einen Viertelton tiefer sind als bei der wohltemperierten Stimmung.</p>	<p><i>La E-12 contient dans sa mémoire une gamme orientale avec le DO et le SI baissés d’un quart de ton.</i></p>
<p>To activate this tuning press the KBD SCALE button (19) till the corresponding led lights.</p>	<p>Um diese Stimmung aufzurufen, müssen sie KBD SCALE (19) drücken, bis die dazugehörige LED leuchtet.</p>	<p><i>Pour l’activer, pressez le bouton KBD SCALE (19) jusqu’à la diode correspondante s’allume.</i></p>
<p>When the instrument is turned on again, the standard tune will be reset (equal temperament).</p>	<p>Nach dem Einschalten des E-14 wird automatisch die Standard-Stimmung (wohltemperierte Skala) ausgewählt.</p>	<p><i>Quand l’instrument est éteint puis rallumé, le tempérament redevient égal.</i></p>

Collegamenti con Altri Sistemi MIDI

M.I.D.I. sta per Musical Instrument Digital Interface (Interfaccia Digitale per Strumenti Musicali). MIDI é un'interfaccia standardizzata grazie alla quale tutti gli strumenti musicali digitali, dotati di prese MIDI, possono scambiare dati. Spegner e tutte le altre attrezzature MIDI prima di effettuare collegamenti con altri sistemi MIDI. L'E-14 dispone nel pannello posteriore di una presa MIDI: presa MIDI OUT (4). Utilizzare questa presa per inviare dall'E-14 segnali MIDI che controllano attrezzature esterne MIDI.

Usare solamente cavi MIDI (opzionali) per collegare i vari strumenti fra di loro.

Per ulteriori informazioni sul MIDI, leggere anche l'allegato opuscolo "GUIDA AL MIDI".

Quando si impiega l'E-14 per controllare moduli o sintetizzatori esterni, il collegamento deve essere come figura A.

Come Attivare e Disattivare la Risposta Dinamica della Tastiera (KBD Velocity)

Premere e mantenere premuti i pulsanti Volume/KBD Velocity (17). Dopo qualche secondo il display mostra "OFF". In questa condizione la risposta dinamica della tastiera è disattivata. Per riattivarla di nuovo, ripetere la stessa operazione; il display mostra "ON". All'accensione lo strumento si predispone sempre con la risposta dinamica attivata.

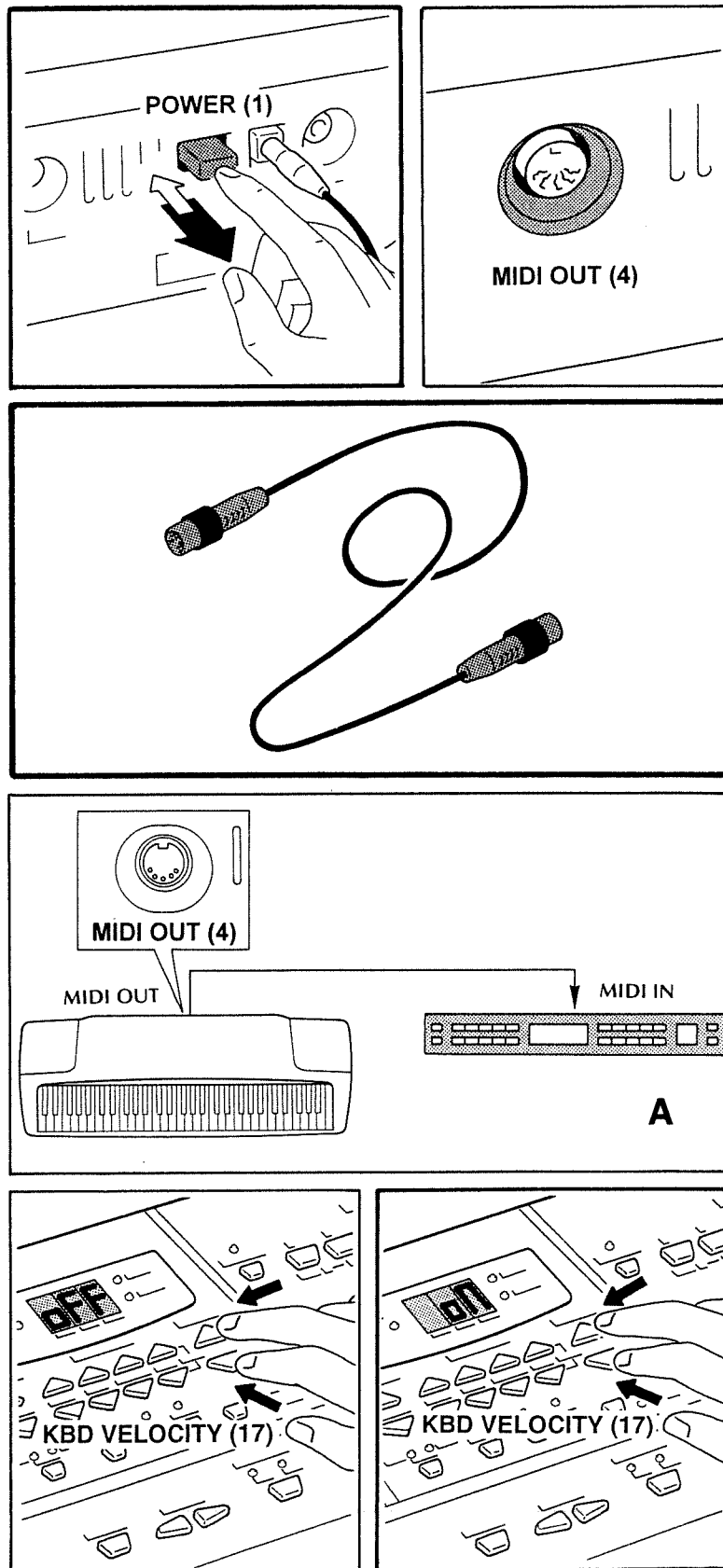

HOW TO CONNECT TO OTHER MIDI DEVICES

M.I.D.I. is the acronym for Musical Instrument Digital Interface.

MIDI is a standardized interface by which all digital musical instruments also equipped with MIDI can exchange data.

Before connecting other devices, switch off the E-14 and all other MIDI devices.

There is a MIDI socket on the rear panel of the E-14: the MIDI OUT socket (4).

Use this socket for sending MIDI signals from the E-14 to control external MIDI devices.

Use MIDI cables (optional) to connect the various devices.

For further information please refer to "MIDI Guide".

When using the E-14 to control sound modules or external synthesizers, connect the devices as shown in the figure A.

HOW TO SET DYNAMIC KEYBOARD RESPONSE ON/OFF

Press and hold the buttons Volume/KBD Velocity (17). After a while the display shows "OFF". In this condition the keyboard velocity is disabled. Press and hold again the buttons to enable it again (Display "ON"). The "Power On" setting is "ON".

ANSCHLUSS AN ANDERE MIDI-INSTRUMENTE

MIDI steht für "Musical Instrument Digital Interface" und ist ein weltweiter Standard für elektronische Musikinstrumente zum Austausch von MIDI-Daten. Genauer gesagt, handelt es sich um eine genormte Schnittstelle, über die MIDI-kompatible Instrumente Musikdaten austauschen können. Bevor Sie den E-14 mit einem anderen MIDI-Instrument verbinden, schalten Sie alle beteiligten Instrumente aus. Der E-14 ist mit einer MIDI OUT-Buchse (4) auf der Rückseite ausgestattet. Über diese Buchse kann der E-14 externe MIDI-Instrumente (z.B. Soundmodule) ansteuern. Verwenden Sie für den MIDI-Anschluß ausschließlich MIDI-Kabel (Sonderzubehör).

Weitere Hinweise entnehmen Sie bitte dem "MIDI Guide"-Heft. Wenn der E-14 Soundmodule oder externe Synthesizer ansteuern soll, verbinden Sie die Geräte wie in Abbildung A gezeigt.

ANSCHLAG-DYNAMIK EIN-/AUSSCHALTEN

Halten Sie beide VOLUME/KBD Velocity-Taster (17) gedrückt. Nach einigen Sekunden erscheint "OFF" im Display, um anzuzeigen, daß die Anschlagdynamik deaktiviert ist. Halten Sie beide Taster noch einmal gedrückt, um die Anschlagdynamik wieder zu aktivieren ("ON"). Beim Einschalten wird automatisch "ON" gewählt.

COMMENT SE CONNECTER A D'AUTRES APPAREILS MIDI

M.I.D.I. est l'acronyme de Musical Instrument Digital Interface (interface numérique pour instrument de musique). Le MIDI est un standard grâce auquel tous les instruments de musique équipés de connexions MIDI peuvent échanger des données.

Avant de connecter d'autres appareils, éteignez le E-14 et les autres appareil MIDI.

Il y a une prise MIDI en face arrière du E-14

Prise MIDI OUT (4).

Utiliser la prise MIDI OUT, pour émettre les message du E-14 afin de piloter des appareils MIDI externes.

Utilisez des câbles MIDI (optionnels) pour relier les unités.

Voyez le fascicule "MIDI Guide" pour en savoir plus.

Si vous utilisez le E-14 pour piloter des modules de sons ou synthétiseurs externes, connectez les unité comme indiqué en figure A.

ACTIVER/COUPER LA DYNAMIQUE

Gardez les deux boutons VOLUME/KBD VELOCITY (17) enfoncés. Au bout de quelques secondes, l'écran affiche le message "OFF" qui signifie que la dynamique est coupée. Pour la réactiver, il suffit de garder ces deux boutons enfoncés et d'attendre que le message "ON" apparaisse. Lors de la mise sous tension, le E-14 choisit le réglage "ON".

Pulizia

Si consiglia l'uso di un panno asciutto e soffice per spolverare. Per togliere le impronte o le macchie, usare un panno soffice leggermente inumidito con acqua e poco detersivo leggero ed asciugare completamente. Non adoperare alcool oppure solventi come quelli per vernici.

Lista di Controllo

In caso di non funzionamento del vostro E-14, assicurarsi che:

- Il cavo dell'alimentatore sia correttamente inserito nella PRESA DC IN (2) del pannello posteriore.
- L'alimentatore sia ben collegato alla presa di rete.

*Inserire eventualmente la spina di una lampada o di una radio per controllare il funzionamento della rete.

- L'INTERRUTTORE GENERALE POWER (1) sia acceso.

Se la tastiera non è ancora funzionante:

- Rivolgetevi al vostro tecnico o negoziante ROLAND.

Non tentate nessuna riparazione personalmente.

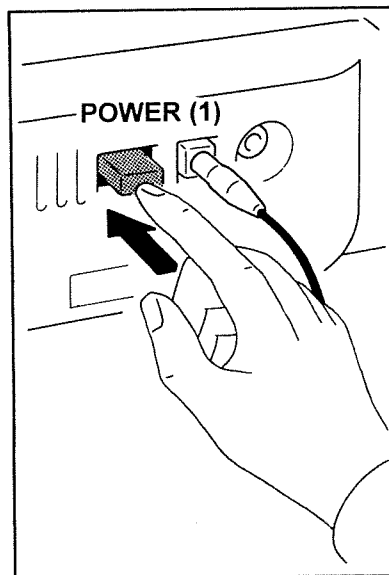
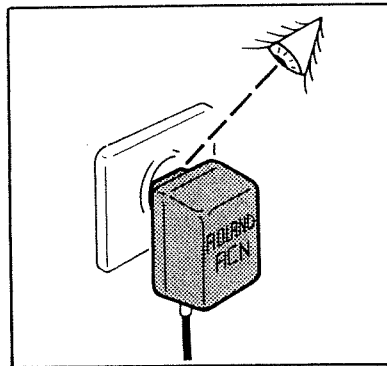
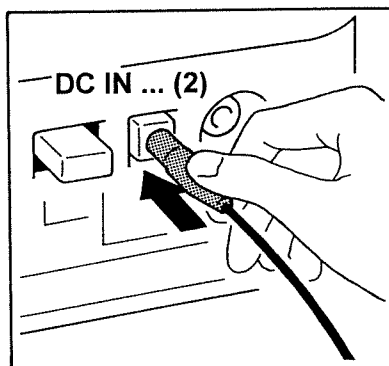
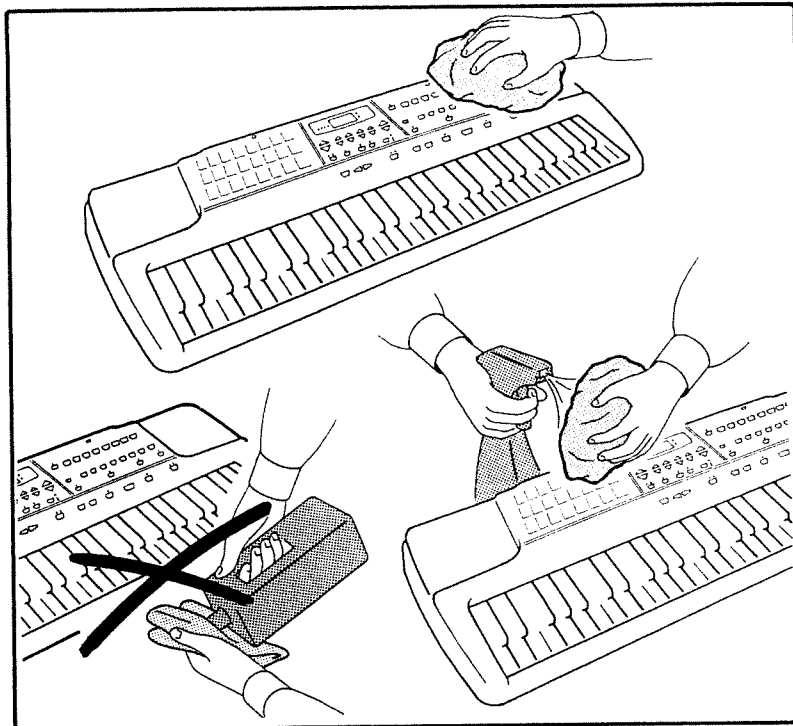

CLEANING

Use a soft dry cloth for dusting.

To remove fingerprints or dulling film, use a soft cloth slightly dampened with water or a little mild detergent and immediately wipe dry.

Do not use alcohol or solvents such as paint thinners.

IF YOUR E-14 FAILS TO OPERATE

Make sure that:

- The AC cord is firmly plugged into the DC IN socket (2) on the rear panel:
- The AC adaptor is plugged into the AC line.
- * Plug in a lamp or radio to test the wall outlet.
- The POWER ON/OFF switch (1) is ON.

In the event your instrument is still inoperable, please contact your Roland technician or dealer. Do not attempt any adjustments or repair by yourself.

REINIGUNG DES E-14

Verwenden Sie ein weiches, trockenes Tuch und bei Schmutz ein leicht mit Wasser angefeuchtetes Tuch; bei hartnäckiger Verschmutzung können Sie auch ein mildes, neutrales Reinigungsmittel verwenden. Wischen Sie die Oberfläche des E-14 danach wieder gut trocken.

Verwenden Sie weder Alkohol noch andere ätzende Reinigungsmittel.

MÖGLICHE FEHLERQUELLEN

Stellen Sie sicher, daß:

- das Kabel des Adapters in der DC IN-Buchse auf der Rückseite des E-14 steckt.
- der Netzadapter an eine Steckdose angeschlossen ist.
- die verwendete Steckdose auch wirklich Strom abgibt.
- der Netzschalter (1) des E-14 auf der Position "ON" steht.

Sollte der E-14 trotzdem nicht ordnungsgemäß funktionieren, benachrichtigen Sie sofort Ihren Fachhändler. Für Druckfehler wird keine Haftung übernommen.

ENTRETIEN

Utilisez un chiffon sec et doux pour ôter la poussière.

Pour les marques plus résistantes, utilisez un chiffon doux légèrement humidifié avec de l'eau ou un peu de détergent léger. Essuyez immédiatement après.

N'utilisez pas d'alcool ou de diluant tel qu'un dissolvant pour peinture.

SI VOTRE E-12 NE FONCTIONNE PAS CORRECTEMENT

Assurez-vous que:

- Le cordon d'alimentation est fermement inséré dans la prise "DC IN (2)" de la face arrière.
- L'adaptateur secteur est bien relié au secteur.
- * Connectez une lampe ou une radio à la même prise afin de la tester.
- Le commutateur POWER (1) est bien enfoncé.

Au cas où votre instrument serait toujours inutilisable, veuillez contacter votre revendeur ou service de maintenance Roland. N'essayez aucune réparation par vous-même.

TONES and VARIATIONS / DRUM SETS

Piano			
Tone #	Pg#	CC0#	Tone Name
A11	1	00	Piano 1
A111	08		Piano 1w
A112	16		Piano 1d
A12	2	00	Piano 2
A121	08		Piano 2w
A13	3	00	Piano 3
A131	08		Piano 3w
A14	4	00	Honky-tonk
A141	08		Honky-tonk w
A15	5	00	E.Piano 1
A151	08		Detuned EP 1
A152	16		E.Piano 1v
A153	24		60's E.Piano
A16	6	00	E.Piano 2
A161	08		Detuned EP 2
A162	16		E.Piano 2v
A17	7	00	Harpischord
A171	08		Coupled Hps.
A172	16		Harpst w
A173	24		Harpst o
A18	8	00	Clav.

Bass			
Tone #	Pg#	CC0#	Tone Name
A51	33	00	Acoustic Bs.
A52	34	00	Fingered Bs.
A53	35	00	Picked Bs.
A54	36	00	Fretless Bs.
A55	37	00	Slap Bass 1
A56	38	00	Slap Bass 2
A57	39	00	Synth Bass 1
A571	01		SynthBass101
A572	08		Synth Bass 3
A58	40	00	Synth Bass 2
A582	08		Synth Bass 4
A583	16		Rubber Bass

Synth Lead			
Tone #	Pg#	CC0#	Tone Name
B31	81	00	Square Wave
B311	01		Square
B312	08		Sine Wave
B32	82	00	Saw Wave
B321	01		Saw
B322	08		Doctor Solo
B33	83	00	Syn.Callope
B34	84	00	Chiffer Lead
B35	85	00	Charang
B36	86	00	Solo Vox
B37	87	00	5th Saw Wave
B38	88	00	Bass & Lead

Sfx			
Tone #	Pg#	CC0#	Tone Name
B81	121	00	Gt.FretNoise
B811	01		Gt.Cut Noise
B812	02		String Slap
B82	122	00	Breath Noise
B821	01		Fl.Key Click
B83	123	00	Seashore
B831	01		Rain
B832	02		Thunder
B833	03		Wind
B834	05		Bubble
B84	124	00	Bird
B841	01		Dog
B842	02		Horse-Gallop
B843	03		Bird 2
B85	125	00	Telephone 1
B851	01		Telephone 2
B852	02		DoorCreaking
B853	03		Door
B854	04		Scratch
B86	126	00	Helicopter
B861	01		Car-Engine
B862	02		Car-Stop
B863	03		Car-Pass
B864	04		Car-Crash
B865	05		Siren
B866	06		Train
B867	07		Jetplane
B868	08		Starship
B87	127	00	Burst Noise
B871	02		Applause
B872	03		Screaming
B873	04		Punch
B874	05		Heart Beat
B875	05		Footsteps
B88	128	00	Gun Shot
B881	01		Machine.Gun
B882	02		Lasergun
B883	03		Explosion

(Only via MIDI)

Chr Perc.			
Tone #	Pg#	CC0#	Tone Name
A21	9	00	Celesta
A22	10	00	Glockenspiel
A23	11	00	Music Box
A24	12	00	Vibraphone
A241	08		Vib w
A25	13	00	Marimba
A251	08		Marimba w
A26	14	00	Xylophone
A27	15	00	Tubular-bell
A271	08		Church Bell
A272	09		Carillon
A28	16	00	Santur

Strings			
Tone #	Pg#	CC0#	Tone Name
A61	41	00	Violin
A611	08		Slow Violin
A62	42	00	Viola
A63	43	00	Cello
A64	44	00	Contrabass
A65	45	00	Tremolo Str
A66	46	00	PizzicatoStr
A67	47	00	Harp

Synth Pad			
Tone #	Pg#	CC0#	Tone Name
B41	89	00	Fantasia
B42	90	00	Warm Pad
B43	91	00	Polysynth
B44	92	00	Space Voice
B45	93	00	Bowed Glass
B46	94	00	Metal Pad
B47	95	00	Halo Pad
B48	96	00	Sweep Pad

Ensemble			
Tone #	Pg#	CC0#	Tone Name
A71	49	00	Strings
A711	08		Orchestra
A72	50	00	Slow Strings
A73	51	00	Syn.Strings1
A731	08		Syn.Strings3
A74	52	00	Syn.Strings2
A75	53	00	Choir Aahs
A751	32		Choir Aahs 2
A76	54	00	Voice Oohs
A77	55	00	SynVox

Synth Sfx			
Tone #	Pg#	CC0#	Tone Name
B51	97	00	Ice Rain
B52	98	00	Soundtrack
B53	99	00	Crystal
B531	01		Syn Mallet
B54	100	00	Atmosphere
B55	101	00	Brightness
B56	102	00	Goblin
B57	103	00	Echo Drops
B571	01		Echo Bell
B572	02		Echo Pan
B58	104	00	Star Theme

Organ			
Tone #	Pg#	CC0#	Tone Name
A31	17	00	Organ 1
A311	08		Detuned Or 1
A312	16		60's Organ 1
A313	32		Organ 4
A32	18	00	Organ 2
A321	08		Detuned Org. 2
A322	32		Organ 5
A33	19	00	Organ 3
A34	20	00	Church Org.1
A341	08		Church Org 2
A342	16		Church Org 3
A35	21	00	Reed Organ
A36	22	00	Accordion Fr
A361	08		Accordion H
A37	23	00	Harmonica
A38	24	00	Bandoneon

Brass			
Tone #	Pg#	CC0#	Tone Name
A81	57	00	Trumpet
A82	58	00	Trombone
A821	01		Trombone 2
A83	59	00	Tuba
A84	60	00	Muted Trumpet
A85	61	00	French Horn
A851	01		French Horn 2
A86	62	00	Brass 1
A861	08		Brass 2
A87	63	00	Synth Brass1
A871	08		Synth Brass3
A872	16		AnalogBrass1
A88	64	00	Synth Brass2

Ethnic Misc			
Tone #	Pg#	CC0#	Tone Name
B61	105	00	Sitar
B611	01		Sitar 2
B62	106	00	Banjo
B63	107	00	Shamisen
B64	108	00	Koto
B641	08		Taisho Koto
B65	109	00	Kalimba
B66	110	00	Bag Pipe
B67	111	00	Fiddle
B68	112	00	Shanzi

Guitar			
Tone #	Pg#	CC0#	Tone Name
A41	25	00	Nylon-str.Gt
A411	08		Ukulele
A412	16		Nylon Gt o
A414	32		Nylon Gt 2
A42	26	00	Steel-str.Gt
A421	08		12-str Gt
A423	16		Mandolin
A43	27	00	Jazz Gt.
A431	08		Hawaiian Gt.
A44	28	00	Clean Gt
A441	08		Chorus Gt
A45	29	00	Muted Gt.
A451	08		Funk Gt
A452	16		Funk Gt 2
A46	30	00	Overdrive Gt1
A47	31	00	DistortionGt1
A471	08		Feedback Gt
A48	32	00	Gt Harmonics
A481	08		Gt Feedback

Reed			
Tone #	Pg#	CC0#	Tone Name
B11	65	00	Soprano Sax
B12	66	00	Alto Sax
B13	67	00	Tenor Sax
B14	68	00	Baritone Sax
B15	69	00	Oboe
B16	70	00	English Horn
B17	71	00	Bassoon
B18	72	00	Clarinet

Percussive			
Tone #	Pg#	CC0#	Tone Name
B71	113	00	Tinkle Bell
B72	114	00	Agogo
B73	115	00	Steel Drums
B74	116	00	Woodblock
B741	08		Castanets
B75	117	00	Taiko
B751	08		Concert BD
B76	118	00	Melo. Tom 1
B761	08		Melo. Tom 2
B77	119	00	Synth Drum
B771	08		808 Tom
B772	09		Elec. Perc.
B78	120	00	Reverse Cym.

Pipe			
Tone #	Pg#	CC0#	Tone Name
B21	73	00	Piccolo
B22	74	00	Flute
B23	75	00	Recorder
B24	76	00	Pan Flute
B25	77	00	Bottle Blow
B26	78	00	Shakuhachi
B27	79	00	Whistle
B28	80	00	Ocarina

DRUM SETS			
Drum Set#	Pg#	CC0#	Set Name
1	1	00	Standard
2	9	00	Room
3	17	00	Power
4	25	00	Electronic
5	26	00	TR-808
6	41	00	Brush
7	49	00	Orchestra
8	57	00	SFX
9*	33	00	Jazz

(Only via MIDI)

Tone# = Group / Bank / Number / Variation

Pg# = MIDI Program Change Number (1-128)

CC0# = MIDI Control Change 0 Value (0-127)

MANUAL DRUMS AND KEY ASSIGNMENT

	Note	DRUM SET 1	DRUM SET 2	DRUM SET 3	DRUM SET 4	DRUM SET 5	(Only Via MIDI)	DRUM SET 6	DRUM SET 7	DRUM SET 8
		Standard (PG#1)	Room (PG#9)	Power (PG#17)	Elec (PG#25)	Tr-808 (PG#26)	Jazz (PG#33)	Brush (PG#41)	Orche (PG#49)	Sfx (PG#57)
		Instrument	Instrument	Instrument	Instrument	Instrument	Instrument	Instrument	Instrument	Instrument
36	C2	Kick Drum 1		MONDO Kick	Elec BD	808 BD	Jazz BD		Concert BD	---
	37	C#2	Side Stick			808 Rim Shot				---
38	D2	Snare Drum 1		Gated SD	Elec SD	808 SD		Brush Swish	Concert SD	---
	39	D#2	Hand Clap					Brush Slap	Castanets	High Q
40	E2	Snare Drum 2			Gated SD			Brush Swirl	Concert SD	Slap
41	F2	Low Tom 2	Room Low Tom 2	Room Low Tom 2	Elec Low Tom 2	808 Low Tom			Timpani F	Scratch Push
	42	F#2	Closed Hi-Hat			808 CHH			Timpani F#	Scratch Pull
43	G2	Low Tom 1	Room Low Tom 1	Room Low Tom 1	Elec Low Tom	808 Low Tom			Timpani G	Sticks
	44	G#2	Pedal Hi-Hat			808 CHH			Timpani G#	Square Click
45	A2	Mid Tom 2	Room Mid Tom 2	Room Mid Tom 2	Elec Mid Tom 2	808 Mid Tom			Timpani A	Metronome Click
	45	A#2	Open Hi-Hat			808 OHH			Timpani A#	Metronome Bell
47	B2	Mid Tom 1	Room Mid Tom 1	Room Mid Tom 1	Elec Mid Tom 1	808 Mid Tom			Timpani B	Guitar sliding finger
48	C3	High Tom 2	Room Hi Tom 2	Room Hi Tom 2	Elec Hi Tom 2	808 High Tom			Timpani c	Gtr Noise 1
	49	C#3	Crash Cymbal			808 Cymbal			Timpani c#	Gtr Noise 2
50	D3	High Tom 1	Room Hi Tom 1	Room Hi Tom 1	Elec Hi Tom 1				Timpani d	String Slap
	51	D#3	Ride Cymbal 1						Timpani d#	Key Click
52	E3	Chinese Cymbal 1			Reverse Cymbal				Timpani e	---
	53	F3	Ride Bell						Timpani f	Screaming
	54	F#3	Tambourine							Punch
55	G3	Splash Cymbal								Heart Beat
	56	G#3	Cowbell			808 Cowbell				Footsteps1
57	A3	Crash Cymbal 2							Concert Cymbal	Footsteps2
	58	A#3	Vibra-slap							Applause
59	B3	Ride Cymbal 2							Concert Cymbal	Door Creaking
60	C4	High Bongo								Door
	61	C#4	Low Bongo							Scratch
62	D4	Mute High Conga				808 High Conga				---
	63	D#4	Open High Conga			808 Mid Conga				Car-Engine
64	E4	Low Conga				808 Low Conga				Car-Stop
	65	F4	High Timbale							Car-Pass
	66	F#4	Low Timbale							Car-Crash
67	G4	High Agogo								Siren
	68	G#4	Low Agogo							Train
69	A4	Cabasa								Jetplane
	70	A#4	Maracas			808 Maracas				Helicopter
71	B4	Short Hi Whistle								Starship
72	C5	Long Low Whistle								Gun Shot
	73	C#5	Short Guiro							Machin-gun
74	D5	Long Guiro								Laser-gun
	75	D#5	Claves			808 Claves				Explosion
76	E5	High Wood Block								Dog
77	F5	Low Wood Block								Horse-Gallop
	78	F#5	Mute Cuica							Birds
79	G5	Open Cuica								Rain
	80	G#5	Mute Triangle							Thunder
81	A5	Open Triangle								Wind
	82	A#5	Shaker							Sea Shore
83	B5	Jingle Bell								---
	84	C6	---	---	---	---	---	---	---	Bubble
84	C#6	Castanets								---
86	D6	Mute Surdo								---
	87	D#6	Open Surdo							---
28	E1	Slap							Pedal Hi-Hat	---
29	F1	Scratch 1							Open Hi-Hat	---
	30	F#1	Scratch 2						Ride Cymbal	---
31	G1	Sticks								---
	32	G#1	Square Click							---
33	A1	Metronome click								---
	34	A#1	Metronome bell							---
35	B1	Kick Drum 2					Jazz BD		Concert BD	---
27	D#1	High Q							Closed Hi-Hat	---
88	E6								Applause	---

* The blank positions have the same instruments of "Standard" set.

* PG# = MIDI Program Change number (1-128).

* The numbers written on the keys are MIDI Note Numbers.

* " --- " means "empty".

COME SUONARE GLI ACCORDI INTELLIGENTI

PLAYING INTELLIGENT CHORDS

SPIELLEN VON AUTOMATISCHEN AKKORDEN

JEU DES ACCORDS SIMPLIFIES (CHORD INTELLIGENCE)

• **Accordi Maggiori (Maj)**
Suonando solo un tasto nella sezione LOWER della tastiera si produrrà l'accordo maggiore del tasto premuto. Esempio: suonando il tasto C (Do) si avrà l'accordo di Do Maggiore, tasto (G) Sol, accordo di Sol Maggiore etc.

• **Major Chords (Maj)**
Playing just one key in the lower section of the keyboard will produce the Major chord of the same name; that is, playing C will give you C Major; G will give you G Major, etc.

• **Durakkorde (Maj)**
Beim Anschlagen einer Taste des unteren Manualabschnitts wird der zugehörige Akkord produziert, z.B. C-Dur bei C, G-Dur bei G usw.

• **Accords majeurs (Maj)**
Il suffit de jouer une note dans la partie gauche du clavier pour produire un accord majeur de même nom que la note, ainsi, jouer un do donne un accord de do majeur, un sol, un accord de sol majeur etc...

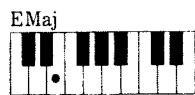

• **Accordi maggiori di settima (Maj7)**
Gli accordi maggiori di settima possono essere formati suonando l'accordo di una nota maggiore ed aggiungendo la nota immediatamente sulla sinistra.

• **Major Seventh Chords (Maj7)**
Major seventh chords can be formed by playing the one-note Major chord along with the note immediately to the left.

• **Dur-Septimenakkorde (Maj7)**
Zum Spielen eines Dur-Septimenakkordes schlägt man zusätzlich zu einem Moll-Akkord die direkt links daneben liegende Taste an.

• **Accords Majeurs Septième (Maj7)**
Les accords de septième majeurs peuvent être formés en jouant la note tonique de l'accord et la note située immédiatement à sa gauche.

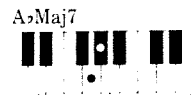
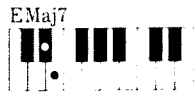

• **Accordi di settima (7)**

Gli accordi di due note in settima possono essere suonati usando la nota di un accordo maggiore unito ad una nota posta due tasti a sinistra.

• **Seventh Chords (7)**

Two-note seventh chords can be formed by playing the one-note Major chord along with the note a whole step (two keys) to the left.

• **Septimenakkorde (7)**

Septimenakkorde werden erzeugt, wenn man zusätzlich zu der Taste für einen Durakkord eine um einen ganzen Schritt (zwei Tasten) weiter links liegende Taste spielt.

• **Accords de septième**

Les accords de septième peuvent être formés en jouant la note tonique de l'accord plus la note située un ton (deux touches) en dessous (sur la gauche).

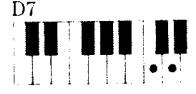

• **Accordi Minori (min)**

Gli accordi minori si formeranno suonando la nota di un accordo maggiore e aggiungendo ad essa la nota della terza minore in alto (tre tasti a destra).

• **Minor Chords (min)**

Minor Chords are formed by playing the one-note chord with an added note a minor third higher (three keys to the right).

• **Mollakkorde (min)**

Mollakkorde können gespielt werden, indem man zusätzlich zu der Taste für einen Durakkord eine um eine kleinere Terz höhere Taste (drei Tasten nach rechts) anschlägt.

• **Accords Mineurs**

Les accords mineurs sont formés en jouant leur note tonique avec une tierce mineure supérieure en plus (trois touches vers la droite).

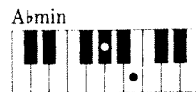
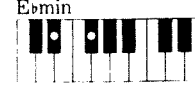

• **Accordi diminuiti (Dim)**

Gli accordi diminuiti sono suonati come accordi di due note.

• **Diminished Chords (Dim)**

Diminished chords are played as two note chords.

• **Verminderte Akkorde (Dim)**

Verminderte Akkorde werden durch Anschlagen von zwei Tasten gespielt.

• **Accords Diminués (Dim)**

Les accord diminué sont joués comme des accords à deux notes.

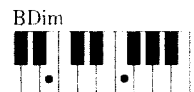
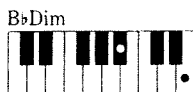
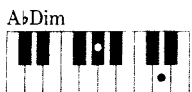
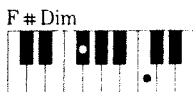
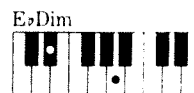
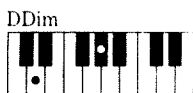
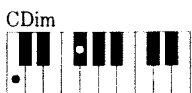

• **Accordi aumentati (Aug)**

Gli accordi aumentati sono suonati come accordi di tre note.

• **Augmented Chords (Aug)**

Augmented chords are played as three-note chords.

• **Übermäßige Akkorde (Aug)**

Übermäßige Akkorde werden durch Anschlagen von drei Tasten gespielt.

• **Accords augmentés (Aug)**

Les accord augmentés sont joués comme des accords à trois notes.

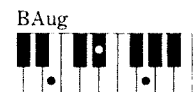
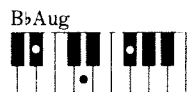
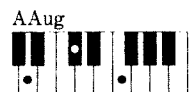
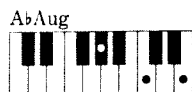
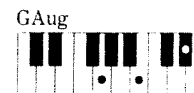
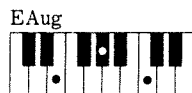
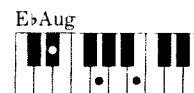
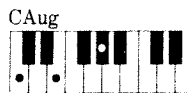

* Senza annullare la funzione di ACCORDO INTELLIGENTE, gli accordi possono essere suonati nel modo convenzionale.

* Without turning off the CHORD INTELLIGENCE, chords can still be played in the conventional way as well as the easy way described above.

* Auch bei eingeschalteter Akkordautomatik können Sie die Akkorde in konventioneller Weise spielen.

* Sans supprimer la fonction CHORD INTELLIGENCE, des accords peuvent toujours être joués de façon conventionnelle aussi bien que de la façon simplifiée décrite ci-dessus.

MIDI IMPLEMENTATION CHART

MODEL: ROLAND E-14

Date: June 1996
Version: 1.00

FUNCTION	TRANSMITTED	RECOGNIZED	REMARKS
Basic Channel Default	1-3-4-5-8-10	X	1 = Accomp. 2 3 = Lower 4 = Upper 5 = Accomp. 1, Accomp. 3 8 = Acc. Bass 10 = Man. Drums, Acc. Drums, Style Pg. Ch.
Changed	X	X	Midi channels are unchangeable
Mode Default Messages Altered	X X *****	X X X	
Note Number: True voice	0 — 127 *****	X X	
Velocity Note ON Note OFF	<input type="radio"/> *1 X	X X	
After Touch Key's Ch's	X X	X X	
Pitch Bender	<input type="radio"/>	X	Resolution: 12 bit
Control Change 0,32 1 7 64 91 93 121	<input type="radio"/> <input type="radio"/> X <input type="radio"/> <input type="radio"/> <input type="radio"/> <input type="radio"/> X	X X X X X X X	Bank select Modulation Volume Hold 1 Effect 1 depht Effect 3 depht Reset all ctrl.
Program Change: True #	<input type="radio"/> *****	X X	
System Exclusive	X	X	
System Common : Song Pso : Song Sel : Tune	X X X	X X X	
System Real Time : Clock : Commands	<input type="radio"/> <input type="radio"/>	X X	
Aux Messages : Local ON/OFF : All notes OFF : Active Sense : Reset	X X <input type="radio"/> X	X X X X	
Notes	*1 <input type="radio"/> X is selectable		

Mode 1: OMNI ON, POLY
Mode 3: OMNI OFF, POLY

Mode 2: OMNI ON, MONO
Mode 4: OMNI OFF, MONO

O: YES
X: NO

Information

When you need repair service, call your local Roland Service Station or the authorized Roland distributor in your country as shown below.

ARGENTINA

Instrumentos Musicales S.A.
Florida 638
(1005) Buenos Aires
ARGENTINA
TEL: (01) 394 4029

BRAZIL

Roland Brasil Ltda.
R. Coronel Octaviano da Silveira
203 05522-010
Sao Paulo BRAZIL
TEL: (011) 843 9377

CANADA

Roland Canada Music Ltd.
(Head Office)
5480 Parkwood Way Richmond
B. C., V6V 2M4 CANADA
TEL: (0604) 270 6626

Roland Canada Music Ltd.

(Toronto Office)
Unit 2, 109 Woodbine Downs
Blvd, Etobicoke, ON
M9W 6Y1 CANADA
TEL: (0416) 213 9707

MEXICO

Casa Veerkamp, s.a. de c.v.
Av. Toluca No. 323 Col. Olivar de
los Padres 01780 Mexico D.F.
MEXICO
TEL: (525) 668 04 80

La Casa Wagner de
Guadalajara s.a. de c.v.
Av. Corona No. 202 S.J.
Guadalajara, Jalisco Mexico
C.P.44100 MEXICO
TEL: (03) 613 1414

PANAMA

Productos Superiores, S.A.
Apartado 655 - Panama 1
REP. DE PANAMA
TEL: 26 3322

U. S. A.

Roland Corporation U.S.
7200 Dominion Circle
Los Angeles, CA. 90040-3696,
U. S. A.
TEL: (0213) 685 5141

VENEZUELA

Musicaland Digital C.A.
Av. Francisco de Miranda,
Centro Parque de Cristal, Nivel
C2 Local 20 Caracas
VENEZUELA
TEL: (02) 285 9218

AUSTRALIA

Roland Corporation
Australia Pty. Ltd.
38 Campbell Avenue
Dee Why West. NSW 2099
AUSTRALIA
TEL: (02) 982 8266

NEW ZEALAND

Roland Corporation (NZ) Ltd.
97 Mt. Eden Road, Mt. Eden,
Auckland 3, NEW ZEALAND
TEL: (09) 3098 715

HONG KONG

Tom Lee Music Co., Ltd.
Service Division
22-32 Pun Shan Street, Tsuen
Wan, New Territories,
HONG KONG
TEL: 2415 0911

INDONESIA

PT CITRARAMA
BELANTIKA
Kompleks Perkantoran Duta
Merlin Blok E No.6—7
Jl. Gajah Mada No.3—5, Jakarta
10130,
INDONESIA
TEL: (021) 3850073

KOREA

Cosmos Corporation
Service Station
No.142, Jalan Bukit Bintang 55100
Jong-Ro ku, Seoul, KOREA
TEL: (02) 742 8844

MALAYSIA

Bentley Music SDN BHD
No.142, Jalan Bukit Bintang 55100
Kuala Lumpur, MALAYSIA
TEL: (03) 2443333

PHILIPPINES

G.A. Yupangco & Co. Inc.
339 Gil J. Puyat Avenue
Makati, Metro Manila 1200,
PHILIPPINES
TEL: (02) 899 9801

SINGAPORE

Swee Lee Company
BLOCK 231, Bain Street #03-23
Bras Basah Complex,
SINGAPORE 0718
TEL: 3367886

CRISTOFORI MUSIC PTE LTD

335, Joo Chiat Road SINGAPORE
1542
TEL: 3450435

TAIWAN

Siruba Enterprise (Taiwan)
Co., LTD.
Room. 5, 9fl. No. 112 Chung Shan
N.Road Sec.2 Taipei, TAIWAN,
R.O.C.
TEL: (02) 561 3339

THAILAND

Theera Music Co., Ltd.
330 Veng Nakorn Kasem, Soi 2,
Bangkok 10100, THAILAND
TEL: (02) 2248821

BAHRAIN

Moon Stores
Bad Al Bahrain Road,
P.O.Box 20077
State of BAHRAIN
TEL: 211 005

IRAN

TARADIS
Mir Emad Ave. No. 15, 10th street
P. O. Box 15875/4171 Teheran,
IRAN
TEL: (021) 875 6524

ISRAEL

Halilit P. Greenspoon &
Sons Ltd.
8 Retzif Haliya Hashvya St.
Tel-Aviv-Yafo ISRAEL
TEL: (03) 6823666

JORDAN

AMMAN Trading Agency
Prince Mohammed St. P. O. Box
825 Amman 11118 JORDAN
TEL: (06) 641200

KUWAIT

Easa Husain Al-Yousifi
P.O. Box 126 Safat 13002
KUWAIT
TEL: 5719499

LEBANON

A. Chahine & Fils
P.O. Box 16-5857 Gergi Zeidan St.
Chahine Building, Achrafieh
Beirut, LEBANON
TEL: (01) 335799

OMAN

OHI Electronics & Trading
Co. LLC
P. O. Box 889 Muscat
Sultanate of OMAN
TEL: 706 010

QATAR

Badie Studio & Stores
P.O.Box 62,
DOHA QATAR
TEL: 423554

SAUDI ARABIA

SAF Music Center
AL-Khobar 31952, P. O. Box 1366
SAUDI ARABIA
TEL: (03) 898 3311

Abdul Latif S. Al-Ghamdi

Trading Establishment
Middle East Commercial Center
Al-Khobar Dharan Highway
W/hamood st.
P. O. Box 3631 Al-Khobar
31952 SAUDI ARABIA
TEL: (03) 898 2332

SYRIA

Technical Light & Sound
Center
Khaled Ebn Al Walid St.
P.O.Box 13520
Damascus - SYRIA
TEL: (011) 2235 384

TURKEY

Barkat Sanayi ve Ticaret
Siraselvler Cad. Guney Ishani No.
86/6 Taksim, Istanbul TURKEY
TEL: (0212) 2499324

U.A.E

Zak Electronics & Musical
Instruments Co.
Zabeel Road, Al Sherooq Bldg.,
No. 14, Grand Floor DUBAI
U.A.E.
P.O. Box 8050DUBAI, U.A.E
TEL: (04) 360715

EGYPT

Al Fanny Trading Office
9, Ebn Hagar Ai Askalany Street,
Ard El Golf, Heliopolis, Cairo,
11341 EGYPT
TEL: (02) 4171828
(02) 4185531

MAURITIUS

Philanne Music Center
4th, Floor Noll, Happy World
House Sir William Newton Street
Port Luis MAURITIUS
TEL: 242 2986

REUNION

FO - YAM Marcel
25 Rue Jules MermanZL
Chaudron - BP79 97491
Ste Clotilde REUNION
TEL: 28 29 16

SOUTH AFRICA

That Other Music Shop
(PTY) Ltd.
11 Melle Street (Cnr Melle and
Juta Street)
Braamfontein 2001
Republic of SOUTH AFRICA
TEL: (011) 403 4105

Paul Bothner (PTY) Ltd.
17 Werdmuller Centre Claremont
7700
Republic of SOUTH AFRICA
TEL: (021) 64 4030

AUSTRIA

E. Dematte & Co.
Nau-Rum Siemens-Strasse 4
A-6040 Innsbruck P.O.Box 83
AUSTRIA
TEL: (0512) 26 44 260

BELGIUM/HOLLAND/ LUXEMBOURG

Roland Benelux N. V.
Houtstraat 1 B-2260 Oevel-
Westerlo BELGIUM
TEL: (014) 575811

BELORUSSIA

TUSHE
UL. Mogilovskaja 4/4/145
220001 MINSK
TEL: (0172) 252-059

CYPRUS

Radex Sound Equipment Ltd.
17 Diagorou St., P.O.Box 2046,
Nicosia CYPRUS
TEL: (02) 453 426
(02) 466 423

DENMARK

Roland Scandinavia A/S
Langebrogade 6 Post Box 1937
DK-1023 Copenhagen K.
DENMARK
TEL: 32 95 3111

FRANCE

Guillard Musiques Roland
ZAC de Rosarge Les Echets 01700
MIRIBEL FRANCE
TEL: 7226 5060

Guillard Musiques Roland

(Paris Office)
1923 rue Léon Geoffroy 94400
VITRY-SUR-SEINE FRANCE
TEL: (1) 4680 86 62

FINLAND

Roland Scandinavia As,
Filiat Finland
Lautasaarentie 54 B
Fin-00201 Helsinki, FINLAND
P. O. Box No. 109
TEL: (0) 682 4020

GERMANY

Roland Elektronische
Musikinstrumente
Handelsgesellschaft mbH.
Oststrasse 96, 22644 Norderstedt,
GERMANY
TEL: (040) 52 60090

GREECE

V. Dimitriadis & Co. Ltd.
20, Alexandras St. & Bouboulinas
54 St. 106 82 Athens, GREECE
TEL: (01) 8232415

HUNGARY

Intermusica Ltd.
Warehouse Area 'DEPO' Pf.83
H-2046 Torokbalint, HUNGARY
TEL: (23) 338 041

IRELAND

The Dublin Service Centre
Audio Maintenance Limited
11 Brunswick Place Dublin 2
Republic of IRELAND
TEL: (01) 677322

ITALY

Roland Italy S. p. a.
Viale delle Industrie, 8
20020 Arese Milano, ITALY
TEL: (02) 93581311

NORWAY

Roland Scandinavia Avd.
Kontor Norge
Lilleakerveien 2 Postboks 95
Lilleaker N-0216 Oslo
NORWAY
TEL: 273 0074

POLAND

P. P. H. Brzostowicz Marian
UL. Blokowa 32, 03624 Warszawa
POLAND
TEL: (022) 679 44 19

PORTUGAL

Caius - Tecnologias Audio e
Musica, Lda.
Rue de Catarina 131
4600 Porto, PORTUGAL
TEL: (02) 38 4456

RUSSIA

PETROSHOP Ltd.
11 Sayanskaya Street Moscow
11531, RUSSIA
TEL: 095 901 0892

SPAIN

Roland Electronics
de España, S. A.
Calle Bolivia 239 08020 Barcelona,
SPAIN
TEL: (93) 308 1000

SWEDEN

Roland Scandinavia A/S
Danvik Center 28 A, 2 fr.
S-131 30 Nacka SWEDEN
TEL: (08) 702 0020

SWITZERLAND

Roland (Switzerland) AG
Musitronic AG
Gerberstrasse 5, CH-4410 Liestal,
SWITZERLAND
TEL: (061) 921 1615

UKRAINE

TIC-TAC
Mira Str. 19/108
P.O.Box 180
295400 Munkachevo, UKRAINE
TEL: (03131) 414-40

UNITED KINGDOM

Roland (U.K.) Ltd., Swansea
Office
Atlantic Close, Swansea
Enterprise Park SWANSEA
West Glamorgan SA7 9FJ,
UNITED KINGDOM
TEL: (01792) 702701

Roland®

K6018235

UPC

K6018235



10981

E-14

RES 139-96

Printed in Italy by Anelli Grafiche Arona

96-05-E-14-OM-It-E-D-F

Roland®