



**MIDI** KEYBOARD CONTROLLER

# A-30

**Owner's Manual**

取扱説明書

**Bedienungsanleitung**

**Mode d'emploi**

**Manuale di Istruzioni**

— 2nd Edition —

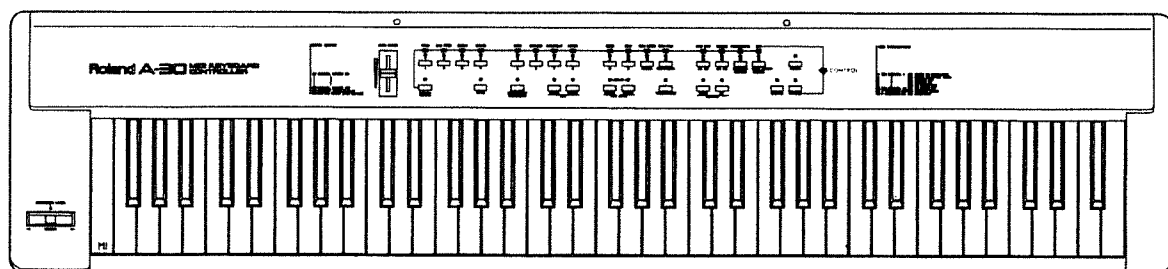

For West Germany

## Bescheinigung des Herstellers/Importeurs

Hiermit wird bescheinigt, daß der/die/das

**Roland A-30 MIDI Keyboard Controller**

(Gerät. Typ. Bezeichnung)

in Übereinstimmung mit den Bestimmungen der

**Amtsbl. Vfg 1046/1984**

(Amtsblattverfügung)

funk-entstört ist.

Der Deutschen Bundespost wurde das Inverkehrbringen dieses Gerätes angezeigt und die Berechtigung zur Überprüfung der Serie auf Einhaltung der Bestimmungen eingeräumt.

**Roland Corporation Osaka/Japan**

.....  
Name des Herstellers/Importeurs

- Dies bezieht sich nur auf die von Roland Elektronische Musikinstrumente Handelsgesellschaft mbH. vertriebenen Produkte.
- The above applies only for the products distributed by Roland Elektronische Musikinstrumente Handelsgesellschaft mbH.
- Ceci ne s'applique qu'aux produits distribués par Roland Elektronische Musikinstrumente Handelsgesellschaft mbH.

For the USA

## RADIO AND TELEVISION INTERFERENCE

**WARNING** — This equipment has been verified to comply with the limits for a Class B computing device, pursuant to Subpart J, of Part 15, of FCC rules. Operation with non-certified or non-verified equipment is likely to result in interference to radio and TV reception

The equipment described in this manual generates and uses radio frequency energy. If it is not installed and used properly, that is, in strict accordance with our instructions, it may cause interference with radio and television reception. This equipment has been tested and found to comply with the limits for a Class B computing device in accordance with the specifications in Subpart J, of Part 15, of FCC Rules. These rules are designed to provide reasonable protection against such a interference in a residential installation. However, there is no guarantee that the interference will not occur in a particular installation. If this equipment does cause interference to radio or television reception, which can be determined by turning the equipment on and off, the user is encouraged to try to correct the interference by the following measure:

- Disconnect other devices and their input/output cables one at a time. If the interference stops, it is caused by either the other device or its I/O cable. These devices usually require Roland designated shielded I/O cables. For Roland devices, you can obtain the proper shielded cable from your dealer. For non Roland devices, contact the manufacturer or dealer for assistance.
- If your equipment does cause interference to radio or television reception, you can try to correct the interference by using one or more of the following measures:
  - Turn the TV or radio antenna until the interference stops.
  - Move the equipment to one side or the other of the TV or radio.
  - Move the equipment farther away from the TV or radio.
  - Plug the equipment into an outlet that is on a different circuit than the TV or radio. (That is, make certain the equipment and the radio or television set are on circuits controlled by different circuit breakers or fuses.)
  - Consider installing a rooftop television antenna with coaxial cable lead-in between the antenna and TV. If necessary, you should consult your dealer or an experienced radio/television technician for additional suggestions. You may find helpful the following booklet prepared by the Federal Communications Commission: "How to Identify and Resolve Radio — TV Interference Problems"

This booklet is available from the U.S. Government Printing Office, Washington, D.C., 20402, Stock No. 004-000-00345-4.

- Above statements apply ONLY to the products distributed by Roland Corporation US, 7200 Dominion Circle, Los Angeles, CA 90040.

For Canada

### CLASS B

### NOTICE

This digital apparatus does not exceed the Class B limits for radio noise emissions set out in the Radio Interference Regulations of the Canadian Department of Communications.

- The above applies only for the products distributed by Roland Canada Music Ltd., 5480 Parkwood Way, Richmond, B.C. V6V 2M4.

### CLASSE B

### AVIS

Cet appareil numérique ne dépasse pas les limites de la classe B au niveau des émissions de bruits radioélectriques fixés dans le Règlement des signaux parasites par le ministère canadien des Communications.

- Ceci ne s'applique qu'aux produits distribués par Roland Canada Music Ltd., 5480 Parkwood Way, Richmond, B.C. V6V 2M4.

**Copyright © 1992 by ROLAND CORPORATION**

All rights reserved. No part of this publication may be reproduced in any form without the written permission of ROLAND CORPORATION.

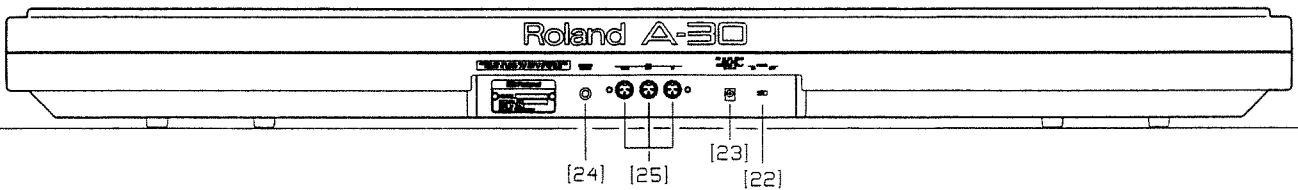
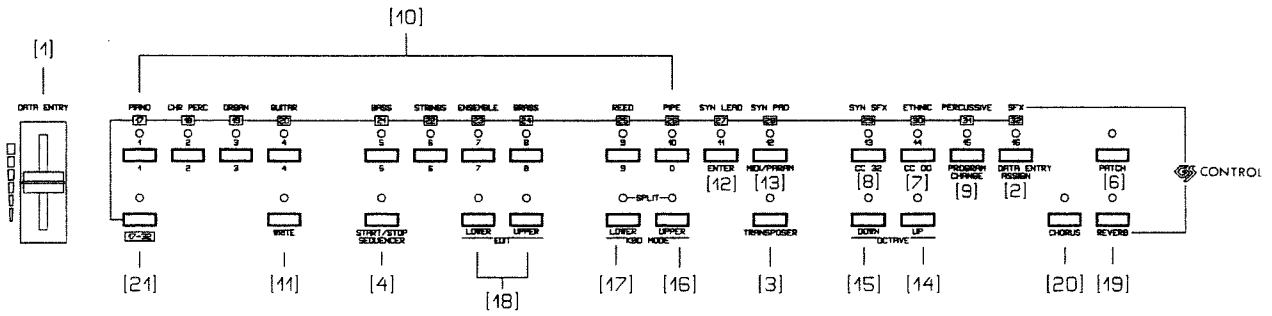
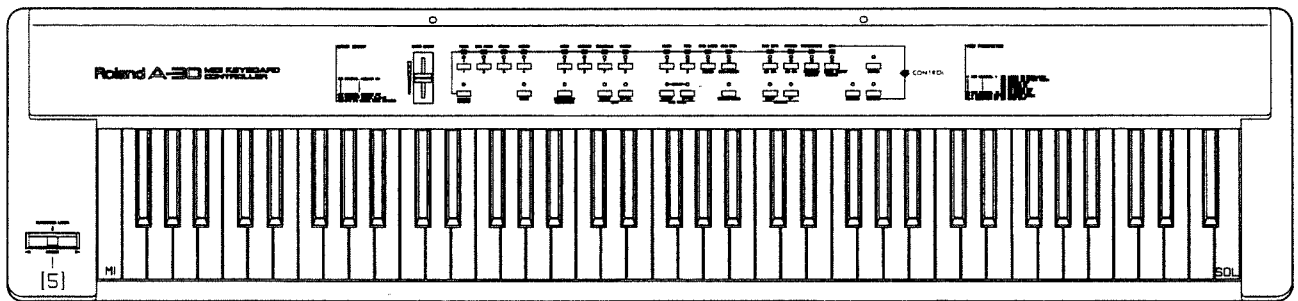

## PANEL DESCRIPTION

### [1] Data Entry

This potentiometer sends assignable control messages. When on, it is assigned to control volume through Control Volume Change Message (CC-7).

### [2] Data Entry Assign

This button assigns one of "Control Change" messages to the Data Entry Potentiometer.

### [3] Transposer

This button activates or deactivates transposition, and is used for transposition settings.

### [4] Start/Stop

This button controls Start and Stop of external accompaniment units or sequencers sending Start and Stop messages via MIDI (FA, FC).

### [5] Modulation Lever and Pitch Bender

According to its position, this device enables activation of Modulation, Pitch Bender and After Touch effects.

### [6] Patch

Enables activation or deactivation of patch mode. When on (Mode Patch On) it assigns the numerical buttons to patch selection.

### [7] Variation CC 00

This button assigns the numerical buttons to value CC 00 used to select a "Variation" bank.

### [8] Variation CC 32

This button assigns the numerical buttons to value CC 32 used to select a "Variation" bank.

### [9] Capital Program Change

This button assigns the numerical buttons to value selection of Program Change via MIDI.

### [10] Numerical Buttons

Enable setting of patches to be recalled, Program Change numbers, MIDI Channels or parameters in correspondence with the section to which they are assigned.

### [11] Write

Enables storing a Patch into any of the 32 Memory Patches available.

### [12] Enter

This button is used for confirmation of selections on numerical buttons.

### [13] MIDI/Param.

This button assigns numerical buttons to the setting of MIDI channels or modification of parameters.

### [14/15] Octave Up & Octave Down

They are used to transpose the keyboard one octave up or down, respectively.

### [16] Kbd Mode Upper

Starts section Upper.

### [17] Kbd Mode Lower

Starts section Lower.

### [18] Edit

The buttons in this section enable selecting one of the sections to assign Program Change, Octave Up/Down, MIDI Channel, etc...

### [19] Reverb On/Off

Turns On or Off the Reverb effect at the value set in the current patch, in the section highlighted by LED Edit.

### [20] Chorus On/Off

Turns On or Off the Chorus effect at the value set in the current patch, in the section highlighted by LED Edit.

### [21] 17-32

When turned on (LED lit), this switch enables selecting patches from 17 to 32, by means of the corresponding buttons.

### [22] On/Off Switch (rear panel)

General power switch.

### [23] AC Adaptor Socket (rear panel)

This socket enables connections with an external power adaptor.

### [24] Sustain Pedal Socket (rear panel)

This socket enables a Sustain Pedal to be connected to the A-30.

### [25] MIDI Sockets (rear panel)

Enable MIDI connections.

## 各部の名称と働き

### [1] データ・エントリー・スライダ

このスライダを動かすと、割り当てられたコントロール・チェンジ・メッセージが送信されます。電源投入時にはコントロール・ナンバー7番が割り当てられ、音量を調節することができます。

### [2] データ・エントリー・アサイン・ボタン

コントロール・チェンジ・メッセージの1つをデータ・エントリー・スライダに割り当てます。

### [3] キー・トランスポーズ・ボタン

キー・トランスポーズをオン/オフします。また、トランスポーズ量を設定します。

### [4] スタート/ストップ・ボタン

MIDIでスタート、ストップ情報を送ることによって、外部接続機器やシーケンサーのスタート、ストップをコントロールします。

[5] モジュレーション/ピッチ・ベンド/アフタータッチ・レバーを動かして、モジュレーション、ピッチ・ベンドやアフター・タッチ効果をつけます。

### [6] パッチ・ボタン

パッチ・モードのオン/オフを切り換えます。オンのとき、ナンバー・ボタンでパッチを選べるようになります。

[7] バリエーション(コントロール・ナンバー00)・ボタン  
ナンバー・ボタンはコントロール・ナンバー0の値を表わし、"バリエーション"のバンクを選べるようになります。

[8] バリエーション(コントロール・ナンバー32)・ボタン  
ナンバー・ボタンはコントロール・ナンバー32の値を表わし、"バリエーション"のバンクを選べるようになります。

[9] キャピタル・プログラム・チェンジ・ボタン  
ナンバー・ボタンでプログラム・ナンバーを選べるようになります。

### [10] ナンバー・ボタン

パッチの設定を呼び出します。また、セクションに対応して割り当てられているプログラム・ナンバーやMIDIチャンネル、パラメーターを呼び出すことができます。

### [11] ライト・ボタン

32個のメモリー・パッチのうち空いているところに、パッチの設定を記憶させておくことができます。

### [12] エンター・ボタン

ナンバー・ボタンによる選択を確定します。

### [13] MIDI/パラメーター・ボタン

ナンバー・ボタンがMIDIチャンネルの設定や、パラメーターの修正をするボタンになります。

[14/15] オクターブ・アップ/オクターブ・ダウン・ボタン  
鍵盤のピッチを1オクターブ上げたり下げたりすることができます。

### [16] キーボード・モード・アッパー・ボタン

鍵盤のアッパー領域を選びます。記憶しているMIDIメッセージの送信を始めます。

### [17] キーボード・モード・ロワー・ボタン

鍵盤のロワー領域を選びます。記憶しているMIDIメッセージの送信を始めます。

### [18] エディット・ボタン

プログラム・チェンジ、オクターブ・アップ/ダウン、MIDIチャンネルなどを割り当てる領域を選ぶことができます。

### [19] リバース・オン/オフ・ボタン

エディットのインジケーターが点灯しているとき、リバース効果のオン/オフを切り換えます。このとき、効果の値は現在選ばれているパッチで設定されている値です。

### [20] コーラス・オン/オフ・ボタン

エディットのインジケーターが点灯しているとき、コーラス効果のオン/オフを切り換えます。このとき、効果の値は現在選ばれているパッチで設定されている値です。

### [21] 17 - 32 ボタン

オンになっているとき(インジケーターが点灯しているとき)、対応するボタンを押すことによって17から32までのパッチを選ぶことができます。

### [22] 電源スイッチ(リア・パネル)

電源をオン/オフします。

### [23] ACアダプター端子(リア・パネル)

この端子にACアダプターを接続します。

### [24] サスティン・ペダル端子(リア・パネル)

この端子にサスティン・ペダルを接続します。

### [25] MIDI端子(リア・パネル)

他のMIDI機器を接続します。

**[1] Data Entry**  
Dieser Regler sendet die jeweils zugewiesene MIDI Control Meldung. Nach dem Einschalten ist MIDI-Lautstärke zugewiesen (CC-7).

**[2] Data Entry Zuweisung**  
Mit dieser Taste werden dem Data Entry Regler Control Change Meldungen zugewiesen.

**[3] Transposer Ein/Aus**  
Diese Taste aktiviert oder deaktiviert die Transposition und wird für Transpositionseinstellungen verwendet.

**[4] Start/Stop**  
Mit dieser Taste können über Start/Stop Meldungen (Status byte "FA" oder "FC") externe Begleitautomaten oder MIDI-Sequencer gestartet und gestoppt werden.

**[5] Modulation Lower und Pitch Bender**  
Abhängig von der Einstellung können mit diesem Controller Modulation-, Pitch Bend- und After Touch Daten gesendet werden.

**[6] Patch On/Off**  
Ermöglicht die Aktivierung oder Deaktivierung des Patch-Modus. Ist der Patch Mode aktiviert, können über die Nummertasten Patches gewechselt werden.

**[7] Variation CC 00**  
Mit dieser Taste wird den Nummertasten der Control Change "00" zugewiesen, um eine "Variation"-Bank anzuwählen.

**[8] Variation CC 32**  
Mit dieser Taste wird den Nummertasten der Control Change "32" zugewiesen, um eine "Variation"-Bank anzuwählen.

**[9] Capital-Programmwechsel**  
Mit dieser Taste wird den Nummertasten ermöglicht, Program Change Meldungen über MIDI zu senden.

**[10] Nummertasten**  
Mit diesen Tasten werden Patches, Program Change Meldungen, MIDI-Kanäle oder Parameter für die zugewiesene Sektion abgerufen.

**[11] Write**  
Mit dieser Taste kann ein Patch in einen der 32 Speicherplätze geschrieben werden.

**[12] Enter**  
Mit dieser Taste wird die Nummertasten-Anwahl angelöst.

**[13] MIDI/Param.**  
Mit dieser Taste wird den Nummertasten ermöglicht, MIDI-Kanäle einzustellen oder Parameter zu modifizieren.

**[14/15] Octave Up & Octave Down**  
Mit diesen Tasten kann die Tastatur um eine Oktave abwärts/aufwärts transponiert werden.

**[16] Kbd Mode Upper**  
Aktiviert die Sektion Upper.

**[17] Kbd Mode Lower**  
Aktiviert die Sektion Lower.

**[18] Edit**  
Die Tasten in diesem Bereich ermöglichen die Auswahl einer der Sektionen für die Zuweisung von Programmwechsel, Octave Up/Down, MIDI-Kanal, usw...

**[19] Reverb On/Off**  
Startet oder stoppt das Reverb bei dem in dem gegenwärtigen Patch eingestellten Wert in der Sektion, deren EDIT-LED leuchtet.

**[20] Chorus On/Off**  
Startet oder stoppt den Chorus bei dem in dem gegenwärtigen Patch eingestellten Wert in der Sektion, deren EDIT-LED leuchtet.

**[21] 17-32-Schalter**  
Wenn eingeschaltet (LED leuchtet), ermöglicht dieser Schalter die Auswahl der Patches von 17 bis 32 über die entsprechenden Tasten.

**[22] Schalter (Rückseite)**  
Netzschalter.

**[23] AC-Netzteilbuchse (Rückseite)**  
Diese Buchse ermöglicht Anschlüsse an ein externes Netzteil.

**[24] Sustain-Pedalbuchse (Rückseite)**  
An diese Buchse kann ein Sustain-Pedal angeschlossen werden.

**[25] MIDI-Buchsen (Rückseite)**  
Über diese Buchsen wird das A-30 mit anderen MIDI-Instrumenten verbunden.

**[1] Data Entry**  
Ce potentiomètre envoie des messages de contrôle destinables. Quand il est en fonction, il est destiné au contrôle du volume à travers le Control Volume Change Message (CC-7)

**[2] Data Entry Assign**  
Ce bouton attribue l'un des messages de "Control Change" au potentiomètre Data Entry.

**[3] Transposer**  
Ce bouton actionne ou désaffecte la transposition, et est utilisé pour des configurations de transposition.

**[4] Start/Stop**  
Ce bouton contrôle les Start et Stop des unités d'accompagnement ou des séquenceurs externes qui envoient des messages de Start et Stop via MIDI (FA, FC).

**[5] Levier de Modulation et Pitch Bender**  
Suivant sa position, ce contrôle permet d'activer la Modulation du Pitch Bender et des effets d'After Touch.

**[6] Patch**  
Permet d'activer ou de désactiver le mode patch. Quand il est actionné (mode Patch On), il attribue les boutons numériques à la sélection des patches.

**[7] Variation CC 00**  
Ce bouton attribue la valeur CC-00 aux boutons numériques; cette valeur sert à sélectionner une banque de "Variation".

**[8] Variation CC 32**  
Ce bouton attribue la valeur CC-32 aux boutons numériques; cette valeur est utilisée pour sélectionner une banque de "Variation".

**[9] Capital Program Change**  
Ce bouton destine les boutons numériques à la valeur de sélection de Program Change via Midi.

**[10] Boutons Numériques**  
Permet de configurer les patches à rappeler, les numéros de Program Change, les canaux MIDI ou les paramètres en correspondance avec la section où ils sont assignés.

**[11] Write**  
Permet de mémoriser une Patch dans l'une des 32 Memory Patches disponibles.

**[12] Enter**  
Ce bouton est utilisé pour confirmer la sélection des boutons numériques.

**[13] MIDI/Param.**  
Ce bouton attribue les boutons numériques à la configuration des canaux MIDI ou à la modification de paramètres.

**[14/15] Octave Up & Octave Down**  
Ils sont utilisés pour transposer le clavier d'une octave vers le haut ou vers le bas respectivement.

**[16] Kbd Mode Upper**  
Actionne la section Upper.

**[17] Kbd Mode Lower**  
Actionne la section Lower.

**[18] Edit**  
Les boutons de cette section permettent de sélectionner l'une des sections pour destiner Program, Change, Octave Up/Down, MIDI Channel, etc.

**[19] Reverb On/Off**  
Actionne ou désactive le Reverb à la valeur établie dans la patch courante, dans la section mise en évidence par la LED Edit.

**[20] Chorus On/Off**  
Actionne ou arrête Chorus à la valeur établie dans la patch courante, dans la section mise en évidence par la LED Edit.

**[21] 17-32**  
Quand il est en fonction, ce bouton sélectionne les patches allant de 17 à 32, à travers les boutons correspondants.

**[22] On/Off Switch (rear panel)**  
Interrupteur général.

**[23] AC Adaptor Socket (rear panel)**  
Cette prise permet de brancher votre clavier à un adaptateur.

**[24] Sustain Pedal Socket (rear panel)**  
Cette prise permet de brancher le A-30 à une Pédale de Sustain optionnelle.

**[25] MIDI Sockets (rear panel)**  
Pour branchements MIDI.

**[1] Data Entry**  
Potenziometro dedicato all'invio di messaggi di controllo assegnabili. All'accensione risulta assegnato al controllo del volume tramite invio di Control Volume Change Message (CC-7).

**[2] Data Entry Assign**  
Tastino per la assegnazione di uno dei messaggi di controllo "Control Change" al Potenziometro Data Entry.

**[3] Transposer**  
Tastino per la attivazione o disattivazione della trasposizione e per la impostazione della quantità di trasposizione.

**[4] Start/Stop**  
Tastino per il controllo di Start e Stop di unità di accompagnamento o sequencer esterni tramite l'invio via MIDI di messaggi di Start e Stop (FA, FC).

**[5] Leva di Modulazione e Pitch Bender**  
Questo dispositivo permette di attivare gli effetti di Modulazione, Pitch Bender e After Touch in relazione alla sua posizione.

**[6] Patch**  
Tastino che permette di attivare o disattivare il modo patch. Quando attivato (Modo Patch On) indirizza i tasti numerici alla selezione delle patch.

**[7] Variation CC 00**  
Tastino che indirizza i tasti numerici all'impostazione del valore del CC 00 utilizzato per selezionare un banco di "Variation".

**[8] Variation CC 32**  
Tastino che indirizza i tasti numerici all'impostazione del valore del CC 32 utilizzato per selezionare un banco di "Variation".

**[9] Capital Program Change**  
Tastino che indirizza i tasti numerici alla selezione del Program Change da spedire via MIDI.

**[10] Tastini Numerici**  
Permettono di impostare le Patch da richiamare, numeri di Cambio programma, Canali MIDI o parametri in relazione alla sezione alla quale sono indirizzati.

**[11] Write**  
Permette di memorizzare una Patch in una delle 32 locazioni disponibili.

**[12] Enter**  
Genericamente conferma la selezione effettuata sui tasti numerici.

**[13] MIDI/Param.**  
Indirizza i tasti numerici alle impostazioni dei canali MIDI o alla modifica dei parametri.

**[14/15] Octave Up & Octave Down**  
Traspongono rispettivamente di una ottava in alto e una ottava in basso.

**[16] Kbd Mode Upper**  
Attiva la sezione Upper.

**[17] Kbd Mode Lower**  
Attiva la sezione Lower.

**[18] Edit**  
Permettono la selezione di una delle due sezioni alla quale indirizzare Cambi di programma, Octave Up/Down, Canale MIDI etc...

**[19] Reverb On/Off**  
Attiva o disattiva il Reverb al valore impostato nella patch corrente, nella sezione evidenziata dal led Edit acceso.

**[20] Chorus On/Off**  
Attiva o disattiva il Chorus al valore impostato nella patch corrente, nella sezione evidenziata dal Led Edit acceso.

**[21] 17-32**  
Se attivato (Led relativo acceso) permette di selezionare, tramite i tastini relativi, le patch da 17 a 32.

**[22] Interruttore (Pannello posteriore)**  
Interruttore di accensione dello strumento.

**[23] Presa per Adattatore AC (Pannello posteriore)**  
Presa per alimentatore esterno.

**[24] Presa per pedale Sustain (Pannello posteriore)**  
Presa per pedale opzionale di Sustain

**[25] Prese MIDI (Pannello posteriore)**  
Prese di collegamento per connessioni MIDI.

## CONTENTS

PANEL DESCRIPTION .....	4
FEATURES .....	8
SPECIFICATIONS .....	10
IMPORTANT NOTES .....	12
<b>THE CARE OF YOUR A-30</b>	
Room Location .....	14
Cabinet Care .....	14
Operation .....	14
Connections .....	14
<b>DESCRIPTION</b>	
Data Entry .....	16
How to assign a control to the Data Entry Potentiometer .....	16
How to set different dynamic curves .....	16
Transposer .....	18
Start/Stop .....	18
Patch .....	18
How to send Program Change Messages .....	20
Using the Variation Section .....	20
How to select a "Variation" Sound .....	20
How to set MIDI Channels and Parameters for Upper or Lower .....	22
MIDI Channels and Parameters to be set for each Section .....	22
Octave Up/Octave Down .....	26
Setting of Reverb and Chorus Depth .....	26
Reverb On/Off and Chorus On/Off .....	26
How to use Sections Upper and Lower .....	28
How to set Keyboard Modes .....	28
Limits of Split and Layer .....	30
How to set Limits .....	30
How to Store Settings into Patch Memory .....	32
Default Settings .....	32
Retrieving of Default Settings .....	34
Battery Check .....	34
If your A-30 fails to operate .....	34
<b>EXAMPLES OF CONNECTIONS</b>	
A-30 with Sound Canvas SC-55 .....	36
A-30 with RA-90 Arranger .....	38
A-30 with "E" Series Keyboard .....	40
A-30 with Rhodes VK-1000 .....	42
<b>32 FACTORY PATCHES</b>	
Patch Setting Memo .....	52
<b>MIDI IMPLEMENTATION</b>	
.....	53
<b>ROLAND WORLD DISTRIBUTORS</b>	
.....	60

## 目次

各部の名称と働き .....	4
特長 .....	8
主な仕様 .....	10
ご使用上の注意 .....	12
<b>A-30のお手入れ</b>	
設置場所 .....	14
クリーニングについて .....	14
操作 .....	14
接続 .....	14
<b>A-30の使いかた</b>	
データ・エントリー .....	16
データ・エントリー・スライダへの機能の割り当てかた .....	16
ベロシティ・カーブの設定のしかた .....	16
キー・トランスポーズ・ボタン .....	18
スタート/ストップ・ボタン .....	18
パッチ・ボタン .....	18
プログラム・チェンジ・メッセージの送信のしかた .....	20
バリエーション・セクションの使いかた .....	20
"バリエーション"の音色の選びかた .....	20
アッパー/ロワー各領域へのMIDIチャンネルとパラメーターの設定のしかた .....	22
アッパー/ロワー各領域に設定できるMIDIチャンネルとパラメーター .....	22
オクターブ・アップ/オクターブ・ダウン .....	26
リバーブ・レベルとコーラス・レベルの設定 .....	26
リバーブ・オン/オフとコーラス・オン/オフ .....	26
アッパー領域とロワー領域の使いかた .....	28
キーボード・モードの設定のしかた .....	28
スプリットとレイヤーの範囲 .....	30
範囲の設定のしかた .....	30
パッチ・メモリーへ設定を記憶するには .....	32
工場出荷時の設定 .....	32
工場出荷時の設定に戻すには .....	34
バッテリー・チェック .....	34
故障と思う前に .....	34
<b>接続例</b>	
A-30とサウンド・キャンバス SC-55の接続 .....	36
A-30とアレンジャー RA-90の接続 .....	38
A-30とEシリーズの接続 .....	40
A-30とRhodesVK-1000の接続 .....	42
<b>工場出荷時の32個のパッチの設定</b>	
.....	44
パッチ・セッティング・メモ .....	52
<b>MIDIインプリメンテーション</b>	
.....	53
<b>海外サービスの窓口</b>	
.....	60

## INHALT

BEDIENFELD .....	5
EIGENSCHAFTEN .....	9
TECHNISCHE DATEN .....	11
WICHTIGE HINWEISE .....	13

### BEHANDLUNG DES A-30

Aufstellungsort .....	15
Gehäuspflege .....	15
Einschalten .....	15
Anschlüsse .....	15

### BESCHREIBUNG

Data Entry .....	17
Zuweisung eines Controllers für den Data Entry-Regler .....	17
Einstellen verschiedener Dynamik-Kurven .....	17
Transposer .....	19
Start/Stop .....	19
Patch .....	19
Das Senden von Programmwechsel- Meldungen .....	21
Verwendung der Variation-Sektion .....	21
Wählen eines "Variation"-Klanges .....	21
Einstellen von MIDI-Kanälen und Parameter für Upper oder Lower .....	23
Einstellbare MIDI-Kanäle und Parameter für jede Sektion .....	23
Octave Up/Octave Down .....	27
Einstellen der Chorus- und Reverb- Tiefe .....	27
Reverb On/Off und Chorus On/Off .....	27
Verwendung der Sektionen Upper und Lower .....	29
Einstellen der Keyboard Modes .....	29
Grenzen von Split und Layer .....	31
Einstellen von Tastaturgrenzen .....	31
Abspeichern von Einstellungen in den Patch-Speicher .....	33
Voreinstellungen .....	33
Erreichen der Voreinstellungen .....	35
Batterieprüfung .....	35
Eventuelle Fehlfunktion des Gerätes .....	35

### ANSCHLUSSBEISPIELE

A-30 mit Sound Canvas SC-55 .....	37
A-30 mit RA-90 Arranger .....	39
A-30 mit "E"-Keyboard .....	41
A-30 mit VK-1000 Rhodes .....	43

<b>32 FACTORY PATCHES</b> .....	44
Patch-Einstellungsmemo .....	52

<b>MIDI-IMPLEMENTIERUNG</b> .....	53
-----------------------------------	----

<b>ROLAND-VERTRETUNGEN</b> .....	60
----------------------------------	----

## INDEX

DESCRIPTION DES PANNEAUX .....	5
CARACTERISTIQUES .....	9
CARACTERISTIQUES TECHNIQUES .....	11
PRECAUTIONS IMPORTANTES .....	13

### ENTRETIEN DE VOTRE A-30

Emplacement .....	15
Entretien du boîtier .....	15
Fonctionnement .....	15
Connexions .....	15

### DESCRIPTION

Data Entry .....	17
Comment destiner un contrôle au Potentiomètre Data Entry .....	17
Comment sélectionner différentes Courbes de dynamique .....	17
Transposer .....	19
Start/Stop .....	19
Patch .....	19
Comment Envoyer des Messages de Changement de Programmes .....	21
Usage de la section Variation .....	21
Comment sélectionner un son de "Variation" .....	21
Comment sélectionner les canaux MIDI et différentes paramètres pour Upper et Lower .....	23
Canaux MIDI et Paramètres à sélectionner pour chaque Section .....	23
Octave Up/Octave Down .....	27
Mise au point de Chorus Depth/ Reverb Depth .....	27
Reverb On/Off and Chorus On/Off .....	27
Comment utiliser les sections Upper & Lower .....	29
Comment sélectionner les Modes de Clavier .....	29
Limites de Split et Layer .....	31
Comment déterminer les Limites .....	31
Comment conserver les configu- rations dans une Patch Memory .....	33
Configurations par Défaut .....	33
Rétablissement des Configu- rations par Défaut .....	35
Contrôle Piles .....	35
Liste de contrôle .....	35

### EXEMPLES DE BRANCHEMENTS

A-30 avec Sound Canvas SC-55 .....	37
A-30 avec RA-90 Arranger .....	39
A-30 avec clavier de la série "E" .....	41
A-30 avec VK-1000 Rhodes .....	43

<b>32 PATCHES USINE</b> .....	44
Patch Setting Memo .....	52

<b>IMPLEMENTATION MIDI</b> .....	53
----------------------------------	----

<b>DISTRIBUTEURS ROLAND DANS LE MONDE</b> .....	60
---	----

## INDICE

DESCRIZIONE DEL PANNELLO .....	5
CARATTERISTICHE .....	9
SPECIFICHE TECNICHE .....	11
PRECAUZIONI IMPORTANTI .....	13

### MANUTENZIONE DELLA VOSTRA A-30

Collocamento .....	15
Manutenzione .....	15
Funzionamento .....	15
Collegamenti .....	15

### DESCRIZIONE

Data Entry .....	17
Come assegnare un controllo al Potentiometro Data Entry .....	17
Impostazione di diverse curve di dinamica per la tastiera .....	17
Transposer .....	19
Start/Stop .....	19
Patch .....	19
Come inviare Messaggi di Cambio Programma .....	21
Utilizzo della sezione "Variation" .....	21
Come selezionare un "Variation Sound" .....	21
Come impostare i canali MIDI e vari parametri per le sezioni Upper e Lower .....	23
Tabella canali MIDI e Parametri impostabili per ogni Sezione .....	23
Octave Up/Octave Down .....	27
Impostazione dei valori di Reverb Depth e Chorus Depth .....	27
Reverb On/Off e Chorus On/Off .....	27
Utilizzo delle sezioni Upper e Lower .....	29
Come impostare i modi di Tastiera .....	29
I limiti di Split e il Layer .....	31
Come impostare i limiti .....	31
Come memorizzare le impostazioni in una Patch Memory .....	33
Parametri di Default all'accensione .....	33
Procedura di ripristino dei parametri di Default .....	35
Controllo delle pile .....	35
Lista di controllo .....	35

### ESEMPI DI COLLEGAMENTO

A-30 con il Sound Canvas SC-55 .....	37
A-30 con l'Arranger RA-90 .....	39
A-30 con strumenti della serie "E" .....	41
A-30 con il VK-1000 Rhodes .....	43

<b>32 FACTORY PATCH</b> .....	44
Patch Setting Memo .....	52

<b>IMPLEMENTAZIONE MIDI</b> .....	53
-----------------------------------	----

<b>DISTRIBUTORI ROLAND NEL MONDO</b> .....	60
--	----

## FEATURES

- The A-30 is a MIDI Keyboard Controller designed to be used whenever a keyboard with no generation is needed to send bank messages (CC 00 and CC 32) for the selection of the "Variation" sounds contained in the new Roland GS format.
- It is a 76-weighted keyboard, dynamic sensitive which enables an easy control of one or more MIDI sound modules.
- It has two separate sections (Upper and Lower) that can be used either separately or together, with the possibility of creating split or layer situations.
- M.I.D.I. is the acronym for Musical Instrument Digital Interface. It is a standardized interface by which all digital musical instruments also equipped with MIDI connections can exchange data. This means that your A-30 can be used as a MIDI control keyboard to control other MIDI devices.

Thank you for purchasing the Roland A-30 MIDI Keyboard Controller.

The A-30 can control the connected MIDI devices, e.g. a sound module, effect unit, sequencer, remote keyboard, as "a system", allowing you to program various combinations of those devices for live performances.

To make the best use of the A-30, read this manual carefully. The A-30 can transmit various MIDI messages, but these messages may not function properly if the receiver unit cannot receive them. Read the owner's manual of the receiver unit and also the separate booklet "MIDI Guidebook" included with this manual.

## 特長

- キーボード・コントローラー A-30 は、ローランドが新しく提唱する GS フォーマットの音色を選択するときに必要なバンク・セレクト情報 (コントロール・ナンバー 00 とコントロール・ナンバー 32) を、いつでもキーボードから送信できるように設計されています。
- A-30 の鍵盤は 76 鍵 (タッチ・センス付き) で、2 つ以上の MIDI 音源も簡単にコントロールすることができます。
- アッパーとローワーの 2 つの鍵盤領域があり、キー・スプリットやレイヤーなど、別々に使うことも 1 つにして使うこともできます。
- MIDI とは、Musical Instrument Digital Interface の略で、世界で統一された規格です。この規格により、MIDI 端子を備えた楽器間でのデータのやり取りが可能になりました。A-30 は、他の MIDI 機器をコントロールする MIDI コントロール・キーボードとして使うことができます。

このたびは、ローランド MIDI キーボード・コントローラー A-30 をお買い上げいただきましてありがとうございます。

A-30 は、音源、エフェクター、シーケンサー、リモート・キーボードなど、システムとして接続した MIDI 機器のコントロールが可能で、ライブ・パフォーマンスに役立つさまざまな組み合わせを作ることができます。

本機の優れた機能をご理解いただき、末永くご愛用頂くためにもこの取扱説明書をよくお読みください。

A-30 はさまざまな MIDI 情報を送信できますが、受信側の機器がそれらに対応していないと、十分に機能しないことがあります。受信側の機器と A-30 の MIDI インプリメンテーションもあわせてお読みください。



## EIGENSCHAFTEN

- Das A-30 ist ein MIDI-Kontroll-Keyboard, das u.a. in der Lage ist, Bankwechsel (CC "00" und CC "32") zu senden, um die Variation-Klänge innerhalb des ROLAND GS-Formats direkt anwählen zu können.
- Über die 76 anschlagdynamischen Tasten lassen sich mehrere MIDI-Soundmodule sehr leicht verwalten.
- Zwei separate Sektionen (Upper/Lower) können entweder übereinandergelegt (Layer) oder gesplittet (Split) werden.
- M.I.D.I. ist das Akronym für Musical Instrument Digital Interface (Digital-Schnittstelle für Musikinstrumente). Diese genormte Schnittstelle erlaubt den Datenaustausch zwischen Instrumenten, die mit MIDI ausgerüstet sind. Das A-30 ist ein MIDI-Steuerinstrument, welches über seine MIDI OUT Buchse andere MIDI-Instrumente über deren MIDI IN Buchse spielen kann.

Wir bedanken uns für den Kauf des ROLAND A-30 Keyboard Controllers. Das A-30 ermöglicht die zentrale Steuerung von mehreren MIDI-Instrumenten wie z.B. Sound-Expander, Effektgeräten mit MIDI oder MIDI-Sequencer.

Um alle Möglichkeiten des A-30 kennenzulernen, lesen Sie diese Anleitung bitte sorgfältig, um sich mit den verschiedenen Parametern vertraut zu machen.

Da das A-30 auch mit besonderen MIDI-Parametern ausgestattet ist (z.B. Bank Select = CC "00" und C "32"), kann es möglich sein, dass diese nicht von allen angeschlossenen MIDI-Instrumenten verstanden werden. Lesen Sie daher bitte auch die Bedienungsanleitung der anderen MIDI-Instrumente, um festzustellen, welche MIDI-Daten diese empfangen können. Dieser Anleitung beigelegt ist ein "MIDI Guidebook", welches Ihnen grundsätzliche Hinweise zu MIDI liefert.

## CARACTERISTIQUES

- Le A-30 est un clavier de contrôle MIDI créé pour être utilisé quand vous avez besoin d'un clavier sans génération pour envoyer des messages de banque (CC-00 et CC-32) pour les sons "Variation" contenus dans le nouveau format "GS" de Roland.
- Le A-30 est doté d'un clavier à dynamique à 76 touches qui permet de contrôler aisément un ou plusieurs modules sonores MIDI.
- Le A-30 a deux sections séparées (Upper et Lower): celles-ci peuvent être utilisées soit ensemble soit séparément, vous donnant ainsi la possibilité de créer des situations de split ou de layer.
- M.I.D.I. est le sigle de Musical Instrument Digital Interface (Interface Musicale pour Instruments de Musique). MIDI est une interface standardisée grâce à laquelle tous les instruments musicaux équipés de connexions MIDI peuvent échanger des données. Ceci revient à dire que votre A-30 peut être utilisé comme clavier de contrôle MIDI pour contrôler d'autres appareils MIDI.

Merci d'avoir acheté le clavier ROLAND A-30. Le A-30 peut contrôler différents appareils MIDI (module sonore, séquenceur, clavier) permettant ainsi de programmer différentes combinaisons pour pouvoir les utiliser en temps réel.

Pour connaître à fond toutes les possibilités de ce clavier de contrôle MIDI, lisez attentivement ce mode d'emploi. Le A-30 peut transmettre différents messages MIDI, mais ces messages peuvent ne pas passer si l'unité de réception n'est pas appropriée. Lisez donc attentivement le mode d'emploi de l'unité de réception, ainsi que le "MIDI Guidebook" ci-joint.

## CARATTERISTICHE

- La A-30 è una tastiera di controllo MIDI da utilizzare in tutte le situazioni nelle quali sia richiesta una tastiera priva di generazione che permetta di inviare i messaggi di selezione del banco (CC 00 e CC 32) necessari per la selezione di suoni "Variation" come previsto nel nuovo formato Roland GS.
- La A-30 è dotata di una tastiera pesata a 76 tasti sensibile alla dinamica e permette agevolmente di controllare uno o più moduli sonori MIDI.
- La A-30 dispone di due sezioni separate (Upper, Lower) che possono essere usate singolarmente o insieme creando situazioni di split o layer.
- M.I.D.I. sta per Musical Instrument Digital Interface (Interfaccia digitale per strumenti musicali). MIDI è un'interfaccia standardizzata grazie alla quale tutti gli strumenti musicali attrezzati con collegamenti MIDI, possono scambiare dati. Ciò significa che la vostra A-30 può essere utilizzata come tastiera di controllo MIDI per controllare altre attrezzature MIDI.

Grazie per aver acquistato la tastiera ROLAND A-30. La A-30 può controllare varie attrezzature MIDI ad essa collegate (modulo di suono, Sequencer, tastiera) permettendo così di programmare diverse combinazioni per utilizzo in tempo reale.

Per ben conoscere tutte le possibilità di questa tastiera di controllo MIDI, leggete attentamente questo Manuale. La A-30 può trasmettere vari messaggi MIDI, ma questi messaggi possono non funzionare bene se l'unità preposta alla ricezione non è adatta. Leggete quindi attentamente anche il Manuale Istruzioni dell'unità ricevente nonché il libretto "MIDI Guidebook" che è allegato al presente manuale.

## SPECIFICATIONS

### MIDI Master Keyboard Controller

76 weighted-key dynamic keyboard, completely compatible with Roland GS Format.

2 separate sections (Upper/Lower), programmable split point, programmable transpose, 32 User Patches, MIDI Soft Thru, complete MIDI implementation, battery operated (alkaline battery - MN 1500×6 pcs).

### Front Panel Master Controls

Data Entry Fader, Data Entry Assign, Transpose, Start/Stop, Modulation/Bender/After Touch lever.

Patch mode On/Off, Variation CC 00, Variation CC 32, Capital Program Change, Patch 1/16, 17/32, Patch Recall (16), 10 Numerical Buttons, Enter, Write, MIDI/Param, Octave Down, Octave Up, Upper Section On/Off, Lower Section On/Off, Edit Upper/Lower, Chorus On/Off, Reverb On/Off.

### Rear Panel Switches and Outputs

Sustain Switch, MIDI (In, Out, Thru), DC In, Power On/Off.

### Dimensions:

mm. 1195 × 270 × 105.

### Weight:

Kg. 8.1.

### Accessories supplied

MIDI Cable (1 meter long).

Music rest.

Also supplied with your A-30 are 6 alkaline batteries type MN 1500. These will be found in the package (Batteries life expectancy = approximately 25 hours).

- Turn over the A-30.
- Open the plastic cover and take out the battery holder, located in the lower part of the instrument.
- Insert batteries in the appropriate position.
- Place the holder back again into the appropriate location and close the plastic cover.

### Optional

AC/DC Adaptor (ACA),

Sustain Foot Switch (DP2/DP6/FS5U).

## 主な仕様

### MIDI キーボード・コントローラー

76 鍵 (タッチ・センス付き)

2 鍵盤領域 (アッパー/ロワー)、スプリット・ポイント設定可能、トランスポーズ設定可能、32 ユーザー・パッチ、MIDI ソフト・スルー、MIDI インプリメンテーション、電池により作動 (単 3 アルカリ電池 × 6 個)

### フロント・パネル

データ・エントリー・スライダー、データ・エントリー・アサイン・ボタン、トランスポーズ・ボタン、スタート/ストップ・ボタン、モジュレーション/ピッチ・ベンド/アフタータッチ・レバー、パッチ・ボタン、バリエーション (コントロール・ナンバー 00) ボタン、バリエーション (コントロール・ナンバー 32) ボタン、キャピタル・プログラム・チェンジ・ボタン、パッチ 17 - 32 ボタン、パッチ呼び出しボタン (16 個)、ナンバー・ボタン (10 個)、エンター・ボタン、ライト・ボタン、MIDI/パラメーター・ボタン、オクターブ・ダウン・ボタン、オクターブ・アップ・ボタン、アッパー領域オン/オフ・ボタン、ロワー領域オン/オフ・ボタン、エディット・ボタン (アッパー/ロワー)、コーラス・オン/オフ・ボタン、リバーブ・オン/オフ・ボタン

### リア・パネル

サスティン・ペダル端子、MIDI 端子 (IN, OUT, THRU)、AC アダプター端子、電源スイッチ

### 最大外形寸法

1195 (幅) × 270 (奥行) × 105 (高さ) mm

### 重量

8.1kg

### 付属品

MIDI ケーブル (長さ :1m)

譜面立て

単 3 アルカリ電池が 6 個、梱包箱の中に入っています (電池の寿命はおおよそ 25 時間です)。

- A-30 の電源を切ります。
- カバーを外して、本体の下の方にある電池ホルダーを取り出します。
- 正しい位置に電池をいれます。
- 電池ホルダーを元の場所に戻し、カバーを閉めます。

### 別売品

AC/DC アダプター (ACA-100)

サスティン・ペダル (DP-2/DP-6/FS-5U)

## TECHNISCHE DATEN

### MIDI-Master-Kontrollkeyboard

Keyboard mit 76 anschlagdynamischen Tasten, komplette Kompatibilität mit Roland GS-Format.

2 separate Sektionen (Upper/Lower), programmierbare Splitpunkte, programmierbare Transponierung, 32 Anwender-Patches. MIDI Soft Thru, komplette MIDI-Implementierung. Batterie-Betrieb (Alkaline-Batterie - MN 1500 oder S um 35 x 6 Stk).

### Bedienelemente (Vorderseite)

Data Entry Fader, Data Entry-Zuweisung, Transpose, Start/Stop, Modulation/Bender/After Touch-Hebel. Patch Mode On/Off, Variation CC 00, Variation CC 32, Capitol Programmwechsel, Patch 1/16, 17/32, Patch Abruf (16), 10 Nummerntasten, Enter, Write, MIDI/Param, Octave Down, Octave Up, Upper-Sektion Ein/Aus, Lower-Sektion Ein/Aus. Edit Upper/Lower, Chorus On/Off, Reverb On/Off.

### Rückseite Schalter und Ausgänge

Sustain-Schalter, MIDI (In, Out, Thru), DC In, Netz Ein/Aus.

### Abmessungen

1195 x 270 x 105 mm.

### Gewicht:

8,1 Kg.

### Zubehör

MIDI-Kabel (1 Meter lang).  
Notenständer.

Dem A-30 liegen ausserdem 6 Alkaline-Batterien (Typ MN 1500) bei.

- Öffnen Sie die Plastikklappe auf der Rückseite des Gerätes und nehmen Sie die Batteriehalterung heraus.
- Legen Sie die Batterien in die Halterung ein.
- Stecken Sie die Halterung wieder in das Gerät und schliessen Sie die Plastikklappe.
- Die Lebensdauer der Batterien beträgt ca. 25 Stunden.

### Sonderzubehör

AC/DC-Netzteil (ACA), Sustain-Fusschalter (DP2/DP6/FS5U).

Für Druckfehler wird keine Haftung übernommen. Änderungen der technischen Daten und des Designs bleiben vorbehalten und bedürfen keiner besonderen Ankündigung.

## CARACTERISTIQUES TECHNIQUES

### Clavier de contrôle MIDI

clavier à 76 touches pesées à dynamique.  
Compatibilité complète avec le format GS Roland.

2 sections séparées (Upper/Lower), point de division du clavier programmable, transposition programmable, 32 Patches pour l'Usager, MIDI Soft Thru, implémentation MIDI complète, alimentation à piles (6 piles du type MN 1500 alcalines).

### Contrôles Principaux sur Panneau Avant

Potentiomètre Entry Fader, Data Entry Assign, Transposition, Start/Stop, Levier de Modulation/Bender/After Touch.  
Mode Patch On/Off, Variation CC 00, Variation CC 32, Changement de programme Capital, Patch 1/16, 17/32, Rappel Patch (16), 10 Boutons Numériques, Enter, Write, MIDI/Param, Octave Down, Octave Up, Upper Section On/Off, Lower Section On/Off, Edit Upper/Lower, Chorus On/Off, Reverb On/Off.

### Contrôles sur Panneau Arrière

Sustain Switch, MIDI (In, Out, Thru), DC In, Prise pour adaptateur, interrupteur général.

### Dimensions:

mm. 1195 x 270 x 105.

### Poids:

Kg. 8,1.

### Accessories en dotation:

Cable MIDI (de 1 mètre).  
Pupitre.

Le A-30 a aussi en dotation 6 piles alcalines MN 1500 contenues dans l'emballage (la durée des piles est de 25 heures environ).

- Faites pivoter l'instrument.
- Ouvrez le couvercle en plastique et faites sortir le boîtier pour les piles, situé dans la partie inférieure de l'instrument.
- Introduisez les piles dans le boîtier.
- Introduisez le tout dans l'emplacement approprié et fermez le couvercle.

### Accessoires Optionnels

Adaptateur AC/DC Adaptor (type ACA).  
Pédale Sustain (type DP2/DP6/FS5U).

## SPECIFICHE TECNICHE

### Tastiera di controllo MIDI

con 76 tasti pesati e con dinamica.  
Compatibilità completa con il formato Roland GS.

2 sezioni separate (Upper/Lower), punto di divisione tastiera programmabile, trasposizione programmabile, 32 Patches dell'utente, MIDI Soft Thru, implementazione MIDI completa, alimentazione con pile (6 pile del tipo MN 1500 alcalino).

### Controlli sul Pannello Frontale

Fader Data Entry, Data Entry Assign, Trasposizione, Start/Stop, Leva per Modulation/Bender/After Touch.  
Modo Patch On/Off, Variazione CC 00, Variazione CC 32, Cambio programma Capital, Patch 1/16, 17/32, Richiamo Patch (16), 10 pulsanti numerici, Enter, Write, MIDI/Param, Ottava Down, Ottava Up, Sezione Upper On/Off, Sezione Lower On/Off, Edit Upper/Lower, Chorus On/Off, Riverbero On/Off.

### Controlli sul Pannello Posteriore

Presa per pedale Sustain, MIDI (In, Out, Thru), Presa per Adattatore, Interruttore di accensione.

### Misure:

mm. 1195 x 270 x 105.

### Peso:

Kg. 8,1.

### Accessori in dotazione:

Cavo MIDI (da 1 metro).  
Leggio.

La A-30 ha anche in dotazione 6 pile Alcaline MN 1500 contenute nell'imballo (la durata delle pile è di circa 25 ore).

- Capovolgere lo strumento.
- Aprire il coperchio in plastica ed estrarre dall'apposito alloggiamento, situato nella parte inferiore dello strumento, il contenitore per le pile.
- Inserire nel contenitore le pile (contenute nell'imballo).
- Inserire il tutto nell'apposito vano e chiudere il coperchio.

### Opzionali

Adattatore AC/DC (tipo ACA).  
Pedale Sustain (tipo DP2/DP6/FS5U).

## IMPORTANT NOTES

- If you wish to use the instrument with external AC Adaptor, use only type BOSS ACA (optional) and observe these precautions:
- The appropriate power supply for the instrument (100, 120, 220 or 240 V) is shown on the AC ADAPTOR name plate. Please make sure that the line voltage in your country meets the requirements.
- Please do not use the same socket used for any noise generating device (such as a motor, variable lighting system).
- It is normal for this unit to become hot while being operated.
- If the unit is not to be used for a long period of time, unplug the external AC Adaptor from the AC line.
- Disconnect the AC Adaptor immediately in the event of an electrical storm
- Before setting up this keyboard with other MIDI devices, turn this keyboard off along with all other units.
- Be sure to connect the MIDI cable securely. If the MIDI cable is disconnected while the instrument is being played, various troubles will occur (e.g. the note may continue to sound).
- Static electricity may cause the built-in computer to malfunction. Should this occur, simply reset the instrument by turning the power switch off and then after a few seconds, back on.
- This instrument might not operate correctly if turned on immediately after being turned off. If this happens, simply turn it off and after a few seconds later, turn it on again.
- Operating the A-30 near a neon light, fluorescent lamp, TV or CRT display, may cause noise interference. If so, change the position of the instrument.
- To avoid risk of electric shock, do not perform any servicing. Refer all servicing to qualified service personnel.

## ご使用上の注意

- ACアダプターをお使いの場合は、BOSSのACA-100(別売)以外ご使用にならないでください。また、以下の注意事項を守ってください。
- ACアダプターのプラグは、必ずAC100Vの電源コンセントに差し込んでください。
- 雑音が発生する装置(モーター、調光機など)や消費電力の大きな機器とは、別のコンセントをご使用ください。
- 本機は多少発熱することがありますが、故障ではありません。
- 長時間お使いにならないときは、ACアダプターの電源コードをコンセントから抜いておいてください。
- 落雷の恐れがある場合は、直ちにACアダプターの電源コードを抜いてください。
- 接続を行なう際は、必ず全ての機器の電源スイッチをオフしてから行ってください。
- MIDIケーブルはしっかりと接続してください。本機を演奏中にMIDIケーブルがはずれると、いろいろなトラブルの原因になります(例:音が鳴りやまない等)。
- 静電気によって内蔵のコンピューターが誤動作することがあります。その際、一度電源をオフにして本機をリセットしてから、もう一度電源を入れ直してください。
- 電源を切つてすぐに入れ直すと、正しく動作しないことがあります。このようなときは、電源を切つてしばらくしてから入れ直してください。
- 本機をネオン、蛍光灯、テレビ、ラジオ、CRTディスプレイのそばで使用すると、雑音の原因となることがありますので、位置を変えて設置してください。
- 本機に故障が生じた場合は、ご自分で修理せず、必ずお買い上げ店またはローランド・サービスへ速やかにご相談ください。

## WICHTIGE HINWEISE

- Wenn Sie das A-30 mit einem Netzteil betreiben möchten, benutzen Sie bitte nur ein Netzteil der ACA-Serie von BOSS.
- Wenn Sie ein BOSS ACA-Netzteil benutzen, beachten Sie bitte folgendes:
- Das zu benutzende Netzteil ist auf der Rückseite des Gerätes namentlich beschrieben. Stellen Sie sicher, dass die Spannungsversorgung korrekt ist.
- Benutzen Sie keine Steckdosen, an denen auch Störsignale sendende Geräte liegen (Motoren, Lichtsysteme usw...).
- Wärmeentwicklung bei eingeschaltetem Gerät ist normal.
- Wenn Sie das Gerät längere Zeit nicht benutzen, ziehen Sie den Netzstecker aus der Steckdose (dieses gilt auch für aufkommende elektrische Störfelder, wie z.B. Gewitter).
- Schalten Sie alle Geräte aus, bevor Sie diese verkabeln.
- Achten Sie auf eine korrekte MIDI-Verkabelung, und stellen Sie sicher, dass MIDI-Verbindungen während des Betriebes nicht unterbrochen werden, da sonst sog. "Notenhänger" entstehen können.
- Statische Aufladungen können zu einer Fehlfunktion des Gerätes führen. Schalten Sie in diesem Fall das Gerät aus und erst nach einigen Sekunden wieder ein.
- Lassen Sie nach Ausschalten einige Sekunden vergehen, bevor Sie das Gerät wieder einschalten.
- Störgeräusche können verursacht werden, wenn das A-30 neben einem Bildschirm, Neonlicht o.ä. betrieben wird: verändern Sie in diesem Fall die Position des Keyboards.
- Nehmen Sie keine selbständigen Reparaturen am Gerät vor: wenden Sie sich bitte an Ihren Roland-Fachhändler.

## PRECAUTIONS IMPORTANTES

- Pour utiliser le A-30 avec l'adaptateur optionnel AC (modèle Boss ACA), nous vous suggérons de prendre les précautions suivantes:
- Le voltage approprié (100, 120, 220 ou 240 V) est indiqué sur la plaque d'identification de l'Adaptateur AC.
- N'utilisez pas la même prise alimentant déjà un appareil générateur de bruit (moteur, variateur de lumière).
- Il est normal que l'unité se réchauffe pendant l'usage.
- Si vous n'utilisez pas votre instrument pendant une longue période, débranchez l'Adaptateur AC d'alimentation de la prise.
- En cas d'orage, débranchez immédiatement l'Adaptateur AC de la prise d'alimentation.
- Avant de brancher votre unité à d'autres appareils MIDI, éteignez votre appareil ainsi que toutes les autres unités.
- Assurez-vous de bien brancher le câble MIDI. Si le câble est débranché en cours d'utilisation, différents problèmes apparaîtront (par ex.: les notes ne peuvent plus s'arrêter).
- L'électricité statique peut causer le mauvais fonctionnement de l'ordinateur interne. Au cas où cela arrive, réinitialisez simplement l'instrument en l'éteignant puis en l'allumant à nouveau, après quelques secondes.
- Votre clavier pourrait ne pas fonctionner correctement si vous l'allumiez immédiatement après l'avoir éteint. Dans ce cas, éteignez-le simplement, et après avoir attendu quelques secondes, rallumez-le à nouveau.
- L'utilisation du A-30 près d'un néon, d'une lampe fluorescente ou d'un moniteur vidéo peut causer des interférences. Dans ce cas, changez la position du synthétiseur.
- Afin d'éviter le risque de décharges électriques, n'effectuez aucune réparation, mais adressez-vous à une assistance technique qualifiée.

## PRECAUZIONI IMPORTANTI

- Per un utilizzo della A-30 con l'Adattatore opzionale AC (Modello Boss ACA) si consiglia di usare le seguenti precauzioni:
- Il voltaggio appropriato (100, 120, 220 e 240 V) è esposto sulla targhetta di identificazione dell'Adattatore AC.
- Non usare la stessa presa alla quale sia collegata una apparecchiatura che generi rumori (quale un motore, un sistema variabile di illuminazione, etc.).
- È normale che l'unità si riscaldi durante l'uso.
- Se l'unità non viene usata per un lungo tempo, staccare l'Adattatore AC dalla presa.
- Staccare immediatamente l'Adattatore AC in caso di temporale.
- Prima di collegare la tastiera ad altre apparecchiature MIDI spegnere la tastiera stessa insieme a tutte le altre unità.
- Assicuratevi che il cavo MIDI sia ben collegato. Nel caso che il cavo MIDI sia scollegato, mentre la tastiera viene suonata, possono sopravvenire varie complicazioni (per es. la nota rimane sospesa).
- L'elettricità statica può causare un malfunzionamento del computer incorporato. Se ciò dovesse accadere disattivate semplicemente la tastiera agendo sull'interruttore ON/OFF e dopo qualche secondo riattivatela.
- Questa tastiera potrebbe funzionare in modo scorretto qualora venisse accesa immediatamente dopo essere stata spenta. Se ciò dovesse succedere, spegnetela e dopo qualche secondo accendetela di nuovo.
- L'uso della A-30 accanto ad una lampada al neon, TV o display CRT può causare interferenze. In questo caso cambiate la posizione della tastiera.
- Per evitare scosse elettriche non eseguite riparazioni, ma rivolgetevi ad assistenza tecnica qualificata.

## THE CARE OF YOUR A-30

To ensure the best use and full enjoyment of your A-30, please read this guide carefully and thoroughly.

### ROOM LOCATION

Avoid using this instrument in excessive heat or humidity conditions or where it may be affected by direct sunlight or dust and avoid places subject to high vibrations.

### CABINET CARE

Use a soft dry cloth for dusting. To remove fingerprints or dulling film, use a soft cloth slightly dampened with water and a little mild detergent. Immediately wipe dry with a soft cloth. Do not use alcohol or solvents such as paint thinners.

### OPERATION

After having inserted the six batteries into the appropriate holder, press the power On/Off switch [22] to operate the A-30.

To use the A-30 with the AC Adaptor (optional) connect the AC Adaptor to the 9 Volts DC IN socket [23], located on the rear panel of the instrument.

Make sure that the line voltage in your country meets the requirements. Connect the AC Adaptor to AC line. Press the power on/off switch [22] to activate the instrument.

### CONNECTIONS

A-30 can be connected with a MIDI system either as the first module of the chain or as an intermediate module, as it contains a MIDI Soft Thru system mixing MIDI input signals with those generated by itself.

When the A-30 is switched on, the LEDs of the patches show the state of charge of the batteries; after a few seconds Patch Mode is automatically selected and section Upper is activated and set on MIDI Channel 1.

Lower section is off and set on MIDI Channel 2.

## A-30のお手入れ

本機を末永くご愛用頂くためにも、この手引をよくお読みください。

### 設置場所について

次のような場所に設置してご使用になると、故障の原因になりますのでご注意ください。

- 温度が極端に高い場所(直射日光の当たる場所、暖房器具のすぐ近く等)。
- 湿度が極端に高い場所。
- ホコリの多い場所。
- 振動の多い場所。

### クリーニングについて

通常のお手入れは、柔らかい布で空拭きしてください。本体が汚れたときは、固く絞った布で汚れを拭き取ってください。汚れが激しいときは、中性洗剤を使用して汚れを拭き取ったあと、必ず柔らかい布で空拭きしてください。変色や変形の原因となるベンジン、シンナー、アルコール類は絶対にご使用にならないでください。

### 操作

6個の単3アルカリ電池を確実に電池ホルダーに入れてから、電源スイッチ [22] を押して A-30 の電源を入れます。ACアダプター(別売)で A-30 を使うときは、A-30 のリア・パネルにある AC アダプター端子に AC アダプターを接続します。AC アダプターが 100V 用で、コンセントに 100V の電気がきていることを確認してください。AC アダプターをコンセントに接続します。電源スイッチを押して A-30 の電源を入れます。

### 接続

A-30 は、MIDI IN 端子からの情報と A-30 自身の情報とをミックスする MIDI ソフト・スルー機能を備えているので、MIDI ケーブルで他の MIDI 機器と接続して情報の送り手としても、情報の仲介者としても使うことができます。A-30 の電源を入れると、パッチのインジケータに電池の消耗状態が表示されます。数秒後、パッチ・モードが自動的に選ばれ、アッパー領域が MIDI チャンネル 1 で立ち上がります。ロワー領域はオフで、MIDI チャンネル 2 に設定されます。

## BEHANDLUNG DES A-30

Für eine bessere Bedienung Ihres A-30 bitten wir Sie, diese Anleitung sorgfältig durchzulesen.

### AUFSTELLUNGSSORT

Vermeiden Sie folgende Einflüsse, die Ursache für eine Fehlfunktion sein können: starke Hitze, hohe Luftfeuchtigkeit, direkte Sonneneinstrahlung, Staubeinwirkung, sowie Plätze mit starken Vibrationen.

### GEHÄUSEPFLEGE

Benutzen Sie ein weiches Staubtuch, um das Gehäuse zu reinigen. Bei stärkerer Verschmutzung kann das Tuch mit Wasser oder einem neutralen Reinigungsmittel angefeuchtet werden. Wischen Sie das Gehäuse nach dem Reinigen gut trocken. Benutzen Sie keine Lösungsmittel, wie Farbverdünner.

### EINSCHALTEN DES GERÄTES

Nach Einlegen der 6 Batterien können Sie den Netzschalter [22] drücken, um das Gerät einzuschalten.

Wenn Sie ein Netzteil benutzen möchten, schliessen Sie dies an der Rückseite des Gerätes an [23].

Stellen Sie sicher, dass die Spannungsversorgung korrekt ist; schliessen Sie das Netzteil an und drücken Sie den Netzschalter [22].

### ANSCHLÜSSE

Das A-30 kann mit einem MIDI-System verbunden werden, sei es als das erste Modul der Kette oder als Zwischen-Modul, da es ein MIDI-Soft-Thru-System enthält, das Input-MIDI-Signale mit selbsterzeugten Daten mischt.

Wenn das A-30 eingeschaltet ist, zeigen die LEDs der Patches den Status der Batterie-Aufladung an; nach einigen Sekunden wird automatisch Patch Mode gewählt; die Upper-Sektion ist aktiviert und auf MIDI-Kanal 1 eingestellt.

Die Lower-Sektion ist ausgeschaltet und auf MIDI-Kanal 2 eingestellt.

## ENTRETIEN DE VOTRE A-30

Pour que vous puissiez faire le meilleur usage de votre A-30, veuillez lire attentivement ce mode d'emploi.

### EMPLACEMENT

Évitez l'usage de votre instrument dans des conditions d'excessive humidité ou chaleur; évitez de l'exposer aux rayons du soleil, à la poussière ou dans des endroits sujets aux vibrations.

### ENTRETIEN DU BOITIER

Utilisez un chiffon sec pour le dépoussiérage. Pour enlever les empreintes ou les taches, utilisez un chiffon légèrement humide et un peu de détergent léger. Passez ensuite immédiatement un chiffon sec. N'utilisez jamais de solvants tels que les diluants pour peinture.

### FONCTIONNEMENT

Après avoir introduit les 6 piles dans le boîtier approprié, pressez l'interrupteur On/Off [22].

Pour utiliser le clavier A-30 avec l'Adaptateur AC (optionnel), branchez l'Adaptateur AC à la prise DC IN 9 Volts [23] placée dans le panneau postérieur de l'instrument.

Vérifiez que le voltage de l'Adaptateur AC corresponde au voltage du réseau. Branchez ensuite l'Adaptateur à la prise AC. Pressez l'interrupteur On/Off [22] pour allumer l'instrument.

### CONNEXIONS

Le A-30 peut être branché à un système MIDI, soit comme premier module de la chaîne, soit comme module intermédiaire, étant donné qu'il possède un système MIDI Soft Thru qui permet de mixer les signaux d'entrée MIDI avec ceux générés par lui-même.

Quand le A-30 est en fonction, les Leds des patches montrent l'état de charge des batteries; après quelques secondes le mode Patch est automatiquement sélectionné et la section Upper est activée et insérée dans le canal MIDI 1.

La section Lower est désactivée et insérée dans le canal MIDI 2.

## MANUTENZIONE DELLA VOSTRA A-30

Per un uso migliore della vostra A-30 si prega di consultare attentamente questo manuale.

### COLLOCAZIONE

Evitare l'uso della tastiera in luoghi eccessivamente caldi o in condizioni di umidità. Non esporre alla luce diretta del sole o alla polvere ed evitare luoghi con alte vibrazioni.

### MANUTENZIONE

Si consiglia l'uso di un panno asciutto e soffice per spolverare. Per togliere le impronte o macchie si consiglia l'uso di un panno soffice leggermente inumidito con acqua e poco detersivo leggero. Strofinare immediatamente con un panno soffice asciugando completamente. Non adoperare solventi come quelli per vernice.

### FUNZIONAMENTO

Dopo aver inserito nell'apposito alloggiamento le 6 pile, premere l'interruttore On/Off [22] per accendere la tastiera A-30.

Per utilizzarla con l'Adattatore AC (opzionale), collegate l'Adattatore AC alla presa DC IN 9 Volts [23] posta sul pannello posteriore dello strumento.

Controllate che il voltaggio dell'Adattatore AC corrisponda al voltaggio di rete. Collegate poi l'Adattatore alla presa di rete AC. Premere l'interruttore On/Off [22] per accendere lo strumento.

### COLLEGAMENTI

La A-30 può essere collegata in un sistema MIDI sia come primo modulo della catena sia come modulo intermedio in quanto è dotata di un sistema di MIDI Soft Thru che permette di miscelare i segnali MIDI presenti al suo ingresso con quelli generati da essa stessa.

All'accensione dello strumento la serie di Led delle Patch viene accesa ad indicare lo stato di carica delle batterie.

Dopo un tempo di attesa la A-30 si posiziona automaticamente in modo Patch con la sezione Upper attivata e impostata sul canale MIDI 1.

La sezione Lower risulta disattivata ma impostata sul canale MIDI 2.

## DESCRIPTION

### Data Entry [1]

This potentiometer enables to send various assignable controls on the MIDI channel of the Upper or Lower section (highlighted by the corresponding LED Edit).

When the A-30 is switched on, the Data Entry potentiometer is assigned to the volume control (CC-07).

### How to Assign a Control to the Data Entry Potentiometer

To assign a control to the Data Entry Potentiometer:

- (1) press the Data Entry Assign button [2] and the corresponding LED will turn on;
- (2) by means of the numerical buttons [10], enter the Control number to be assigned to the Data Entry Potentiometer;
- (3) confirm the operations pressing the Enter button [12]. The Data Entry Assign LED will turn off automatically.

From now on, each movement of the Data Entry Potentiometer will send the control value according to the position of the Data Entry Potentiometer on the MIDI channel of the section shown by the Edit LED.

00 = Control Number 00 ... see MIDI Implementation (at page 63)
127 = Control Number 127
128 = Velocity Curve (H, M, L)
129 = BPM (F8 Clock Rate 20-250) Default = 120

### How to Set Different Dynamic Curves

If control number 128 is assigned to the Data Entry Potentiometer, it is possible to select one of the three different dynamic curves, namely High, Medium, Low.

**High** = maximum dynamic amplitude (appropriate for piano sounds to achieve the best expression).

**Medium** = medium dynamic amplitude (appropriate for strings and background sounds).

**Low** = minimum dynamic amplitude (appropriate for sounds that have a reduced dynamic such as organs, accordions, etc...).

## A-30の使いかた

### データ・エントリー [1]

このスライダーを使うと、アッパー領域やロー領域 (対応するエディットのインジケータが点灯しています) の MIDI チャンネルで、スライダーに割り当て可能ないろいろな情報を送信することができます。

電源投入時には、ボリューム・コントロール (CC:07) が割り当てられています。

### データ・エントリー・スライダーへの機能の割り当てかた

次のように、データ・エントリー・スライダーに機能を割り当てます。

- (1) **[DATA ENTRY ASSIGN]** [2] を押して、インジケータを点灯させます。
- (2) ナンバー・ボタン [10] でデータ・エントリー・スライダーに割り当てる番号を選びます。
- (3) **[ENTER]** を押して操作を終了します。 **[DATA ENTRY ASSIGN]** のインジケータが消灯します。

これ以後、データ・エントリー・スライダーを動かすごとに、エディットのインジケータで示された鍵盤領域の MIDI チャンネルで、データ・エントリー・スライダーの位置に対応する値が送信されます。

00 = コントロール・ナンバー 00 続くコントロール・ナンバーは MIDI インプリメンテーション・チャート参照
127 = コントロール・ナンバー 127
128 = ベロシティー・カーブ (高、中、低)
129 = テンポ (レート: 20~250) 初期設定 = 120

### ベロシティー・カーブの設定のしかた

128 をデータ・エントリー・スライダーに割り当てると、高、中、低の 3 つの異なるベロシティー・カーブから 1 つを選ぶことができます。

**高** = 鍵盤を強く強さによって音量の差が大きくなります (ピアノのように表現をつけたい音色に適しています)。

**中** = 鍵盤を強く強さにあつた音量変化をします (ストリングスやバックグラウンドの音色に適しています)。

**低** = 鍵盤を強く弾いてもあまり音量変化がつかません (オルガンやアコーディオンのような音量差の小さい音色に適しています)。



## BESCHREIBUNG DER VERSCHIEDENEN PARAMETER

### Data Entry [1]

Dieser Regler ermöglicht das Senden verschiedener, zuweisbarer Controller auf dem MIDI-Kanal der Upper- oder Lower-Sektion bei entsprechend leuchtender EDIT-LED.

Nach dem Einschalten des A-30 ist der Controller "07" (Lautstärke) zugewiesen.

### Zuweisung eines Controllers für den Data Entry Regler

- (1) Drücken Sie die Data Entry-Zuweisungstaste [2]; die entsprechende LED leuchtet auf;
- (2) Mit den Nummertasten [10] wählen Sie die Kontrollnummer, die dem Data Entry-Regler zugewiesen werden soll.
- (3) Bestätigen Sie die Eingaben durch Drücken der Enter-Taste [12]. Die Data Entry-Zuweisungs-LED erlischt automatisch.

Von nun an sendet jede Bewegung des Data Entry-Reglers Werte für den angewählten Controller auf dem MIDI-Kanal der Sektion, deren EDIT-LED leuchtet.

00 = Kontrollnummer 00
... siehe MIDI-Implementation (Seite 63)
127 = Kontrollnummer 127
128 = Velocity-Kurve (H, M, L)
129 = BPM (F8 Clock Rate 20-250) Default = 120

### Einstellen verschiedener Dynamik-Kurven

Wenn die Kontrollnummer 128 dem Data Entry-Regler zugewiesen ist, ist es möglich, eine der drei verschiedenen Dynamik-Kurven zu wählen: High, Medium or Low.

- High** = maximale Dynamik-Amplitude (z.B. geeignet für Klavierklänge mit starken Dynamikunterschieden).
- Medium** = mittlere Dynamik-Amplitude (z.B. geeignet für Streicher und Hintergrundklänge).
- Low** = minimale Dynamik-Amplitude (z.B. geeignet für Klänge, die normalerweise mit reduzierter Dynamik gespielt werden, so wie Orgeln, Akkordeon usw).

## DESCRIPTION

### Data Entry [1]

Ce potentiomètre permet d'envoyer de nombreux contrôles assignables sur le canal MIDI des sections Upper ou Lower (signalées par les LEDs Edit correspondantes).

Quand le A-30 est en fonction, ce potentiomètre est assigné au contrôle du volume (CC-07).

### Comment destiner un contrôle au potentiomètre Data Entry

Pour destiner un contrôle au potentiomètre Data Entry:

- (1) appuyez sur le bouton Data Entry Assign [2], et la LED correspondante s'allumera;
- (2) au moyen des boutons numériques [10], formulez le numéro de contrôle à destiner au potentiomètre Data Entry;
- (3) confirmez les opérations en enfonçant le bouton Enter [12]. La LED du potentiomètre Data Entry s'éteindra automatiquement.

Dorénavant, tout mouvement du potentiomètre Data Entry enverra la valeur de contrôle suivant la position du potentiomètre Data Entry sur le canal MIDI de la section indiquée par la LED Edit.

00 = Numéro de Contrôle 00
... Voir Implémentation MIDI (Page 63)
127 = Numéro de Contrôle 127
128 = Courbe de Dynamique (H, M, L)
129 = BPM (F8 Taux du Clock 20-250) Défaut = 120

### Comment sélectionner différentes Courbes de Dynamique

Si le numéro de contrôle 128 est destiné au potentiomètre Data Entry, il est possible de sélectionner l'une des trois diverses courbes de dynamique, à savoir High, Medium, Low.

- High** = Amplitude de dynamique maximum (appropriée pour sons de piano, pour obtenir la meilleure expression).
- Medium** = Amplitude de dynamique moyenne (appropriée pour instruments à cordes, pour sonorités de fond).
- Low** = Courbe de dynamique minimum (appropriée pour sons ayant une dynamique réduite, tels qu'orgues, accordéons, etc...).

## DESCRIZIONE

### Data Entry [1]

Questo potenziometro permette l'invio sul canale MIDI della sezione Upper o Lower (evidenziata dal corrispondente Led Edit acceso), di vari controlli assegnabili.

All'accensione tale potenziometro risulta assegnato al controllo di volume (CC 07).

### Come assegnare un controllo al Potenziometro Data Entry

Per assegnare un controllo al Potenziometro Data Entry:

- (1) premere il tastino Data Entry Assign [2], il relativo LED si accenderà.
- (2) Tramite i tastini numerici [10], comporre il numero del controllo da assegnare al Potenziometro Data Entry.
- (3) Confermare le operazioni con la pressione del tastino Enter [12]. Il LED del tastino Data Entry Assign si spegne automaticamente.

A questo punto ogni movimento del Potenziometro Data Entry invierà, sul canale MIDI della sezione evidenziata dal LED Edit acceso, il valore di controllo in relazione alla posizione del Potenziometro Data Entry.

00 = Controllo Numero 00
... Vedi Implementazione MIDI (Pag. 63)
127 = Controllo Numero 127
128 = Curva di Dinamica (H, M, L)
129 = BPM (F8 Clock Rate 20-250) Default = 120

### Impostazione di diverse curve di dinamica per la tastiera.

Assegnando al Potenziometro Data Entry il controllo numero 128, è possibile selezionare, tramite il movimento dello stesso, una delle tre diverse curve di dinamica, High, Medium, Low.

- High** = Massima escursione dinamica (Adatta a suoni di pianoforte per ottenere la massima espressione).
- Medium** = Escursione dinamica media (Adatta a suoni di archi o suoni di sottofondo).
- Low** = Escursione dinamica Minima (Adatta a suoni di strumenti che in origine dispongono di dinamica ridotta come Organo, Fisarmonica, etc.).

### Transposer [3]

Pressing this button enables transposing both sections (Upper and Lower). This is shown by the relative LED turning on.

#### How to Set Transposition

Press and hold the Transposer button. After a delay time the corresponding LED will blink; simultaneously, press the key relative to the interval to be transposed.

### Start/Stop [4]

Pressing this button will enable sending Start and Stop messages to control an external unit (RA-90 or RA-50 Arranger, or Sequencers).

The A-30 can operate in two main modes, Patch mode and Free Panel mode.

In **Patch mode**, pressing buttons from 1 to 16, and switch 17/32 [21], it is possible to recall one of the 32 User patches, that automatically resets all storable parameters.

In **Free Panel mode**, the numerical buttons are addressed to the recall and variation of any of the variable parameters.

### Patch [6]

Pressing this button enables switching alternatively from **Patch to Free Panel mode**.

When the Patch LED is lit (Patch Mode activated), if you press any of the numerical buttons from 1 to 16, the relative Patch will be recalled.

If the LED of button 17/32 is lit, patches from 17 to 32 may be recalled.

In fact all parameters are set to the values which had been previously stored into the Patch recalled.

### キー・トランスポーズ・ボタン [3]

このボタンを押すと、アッパーとロワーの両方の領域でキー・トランスポーズを設定することができます。キー・トランスポーズを設定すると、インジケーターが点灯します。

#### キー・トランスポーズの設定のしかた

**TRANSPOSER** を押し続けます。しばらくすると、ボタンのインジケーターが点滅します。その状態で、トランスポーズしたい量に対応した鍵盤を押します。

### スタート/ストップ・ボタン [4]

このボタンを押すと、外部 MIDI 機器 (アレンジャー RA-90 や RA-50、シーケンサー) にスタート/ストップ・メッセージを送信できます。

A-30 はパッチ・モードとフリー・パネル・モードの 2 つの主なモードで操作することができます。

パッチ・モードでは、1-16 のパッチ呼び出しボタンや **17-32** を押して、32 個のユーザー・パッチの 1 つを呼び出すことができます。パッチを呼び出すと、設定可能な全てのパラメーターが自動的に、呼び出したパッチの値に書き換えられます。フリー・パネル・モードでは、ナンバー・ボタンは、パラメーターの呼び出しや変更に使われます。

### パッチ・ボタン [6]

このボタンを押すと、パッチ・モードとフリー・パネル・モードを切り換えることができます。

**PATCH** のインジケーター点灯時 (パッチ・モードのとき)、1-16 のパッチ呼び出しボタンのどれかを押すと、それに対応したパッチが呼び出されます。

**17-32** のインジケーター点灯時には、パッチ 17-32 を呼び出すことができます。

全てのパラメーターが、呼び出されたパッチにあらかじめ記憶されていた値に設定されます。

### Transpose [3]

Das Drücken dieser Taste ermöglicht es, beide Sektionen (Upper und Lower) zu transponieren. Dies wird durch Leuchten der entsprechenden LED angezeigt.

### Einstellen der Transposition

Drücken und halten Sie die Transpose-Taste. Nach einiger Zeit blinkt die entsprechende LED auf; gleichzeitig drücken Sie die Taste, die dem zu transponierenden Intervall entspricht.

### Start/Stop [4]

Das Drücken dieser Taste ermöglicht es, Start- und Stop-Meldungen zur Kontrolle eines externen MIDI-Instruments (z.B. Roland RA-50 und RA-90, MC-50, SB-55) zu senden.

Das A-30 kann in zwei Hauptmodi arbeiten: Patch-Modus und Free Panel-Modus.

Patch-Modus: durch Drücken der Tasten 1 bis 16 und Schalten von 1/16-17/32 [21] ist es möglich, einen der 32 User Patches abzurufen, was automatisch alle speicherbaren Parameter zurücksetzt.

Im Free Panel-Modus sind die Nummertasten dem Abrufen und Verändern eines jeglichen variierbaren Parameters zugewiesen.

### Patch On/Off [6]

Mit dieser Taste kann zwischen Patch-Modus (leuchtende LED) und Free Panel Modus (erloschene LED) umgeschaltet werden.

Wenn die Patch-LED leuchtet, können mit den Nummertasten 1-16 die entsprechenden Patches abgerufen werden.

Leuchtet die LED der Taste 1/16-17/32, können Patches von 17 bis 32 abgerufen werden.

Alle Parameter werden dabei auf die Werte gesetzt, die vorher in das entsprechende Patch einprogrammiert wurden.

### Transposer [3]

Ce bouton permet de transposer les deux sections Upper et Lower. La transposition est indiquée par la LED correspondante qui s'allumera.

### Comment sélectionner la Transposition

Appuyez et maintenez le bouton Transposer. Après quelques secondes la LED correspondante commencera à clignoter; en même temps, enfoncez la touche correspondant à l'intervalle que vous souhaitez transposer.

### Start/Stop [4]

Ce bouton vous permet d'envoyer des messages de Start et Stop pour contrôler une unité externe (Arrangeurs RA-90 ou RA-50, ou bien Séquenceurs).

Le A-30 peut opérer de deux modes différents, Patch et Free Panel.

En mode **Patch**, en appuyant sur les boutons de 1 à 16, et sur le commutateur 17/32 [21], vous pourrez rappeler l'une des 32 Patches Usager et ceci rétablit automatiquement tous paramètres chargeables.

En mode **Free Panel**, les boutons numériques sont destinés au rappel et à la variation des paramètres variables.

### Patch [6]

Ce bouton permet d'activer alternativement les modes **Patch** et **Free Panel**.

Quand la LED s'allumera cela revendra à dire que le mode Patch est activé.

Si vous enfoncez n'importe lequel des boutons numériques (de 1 à 16), quand la LED Patch est allumée (mode Patch activé), vous rappellerez la patch correspondante au numéro sélectionné.

Si la LED du commutateur 17/32 est allumée, vous sélectionnez les patches de 17 à 32.

En effet tous les paramètres sont établis aux valeurs qui avaient été préalablement chargées dans la Patch rappelée.

### Transposer [3]

La pressione di questo tastino permette di trasporre tutte e due le sezioni (Upper, Lower). La situazione viene evidenziata dall'accensione del LED relativo.

### Come impostare la trasposizione

Premere il tastino Transposer e mantenerlo premuto. Dopo un tempo di ritardo il LED relativo lampeggerà.

Contemporaneamente premere il tasto della tastiera relativo all'intervallo da trasporre.

### Start/Stop [4]

Tramite la pressione di questo tastino è possibile inviare messaggi di Start e Stop per controllare una unità esterna (Arranger RA-90, RA-50 o sequencers).

La A-30 è in grado di funzionare in due modi principali, in modo Patch e in modo Free Panel.

Nel Modo **Patch**, tramite la pressione dei tastini numerici da 1 a 16 e del commutatore 17/32 [21], è possibile richiamare una delle 32 patch memorizzabili dall'utente che automaticamente reimposta tutti i parametri memorizzabili.

Nel modo **Free Panel** invece, i tastini numerici sono dedicati al richiamo e alla variazione di uno qualsiasi dei parametri variabili.

### Patch [6]

Tramite la pressione di questo tastino è possibile commutare alternativamente dal modo **Patch** al modo **Free Panel**.

L'accensione del Led relativo indica l'attivazione del modo Patch.

Quando il Led Patch è acceso (Modo Patch attivato), premendo uno qualsiasi dei tastini numerici da 1 a 16, viene richiamata la Patch relativa.

Se il LED del tastino 17/32 [21] è acceso potranno venire richiamate le patch da 17 a 32.

In pratica vengono reimpostati tutti i parametri ai valori che erano stati precedentemente memorizzati nella Patch richiamata.

## How to Send Program Change Messages

- (1) Make sure that the Patch LED is off.
- (2) Pressing any of the Edit buttons (Upper/Lower) [18], select the section where you wish to send Program Change or Control Change messages: (Upper, Lower) relative LED lit.
- (3) Using the numerical buttons, enter the program number you wish to recall.
- (4) Confirm your selection by pressing Enter.

Only when you press Enter, will the Program Change be sent to the MIDI Channel of the section shown by the Edit LED.

## Using the Variation Section

This section includes two buttons called CC 32 [8] and CC 00 [7]. They are reserved to select the so called "Variation" sounds.

In the present instruments with GS Format, only CC-00 (Bank Select MSB) is implemented. CC-32 (Bank Select LSB) is reserved for eventual future expansion of the system.

## How to select a "Variation" Sound

- (1) Press button CC 00 [7], and its LED will show that, by means of the numerical button, the following selection will be interpreted as a bank of the "Variation" Sound.
- (2) Use the numerical buttons to enter the "Variation" bank number.
- (3) Confirm by pressing the Enter button.
- (4) The LED of the CC button will be switched off.
- (5) The LED of the Program Change button [9] will be lit.
- (6) Enter the sound to be recalled by means of the numerical buttons.
- (7) Confirm your choice by pressing the Enter button.
- (8) Only when pressing the Enter button will the "Variation" and "Program Change" message be sent for the selection of the sound.

## プログラム・チェンジ・メッセージの送信のしかた

- (1) [PATCH] のインジケータが消灯していること (フリー・パネル・モード) を確認します。
  - (2) エディット・ボタン (アッパー/ロワー) [18] のどちらかを押して、プログラム・チェンジ・メッセージまたはコントロール・チェンジ・メッセージを送信したい領域を選びます。押した方 (アッパーまたはロワー) のインジケータが点灯します。
  - (3) ナンバー・ボタンを押して、呼び出したいプログラム・ナンバーを入力します。
  - (4) [ENTER] を押して確定します。
- [ENTER] を押さないと、プログラム・チェンジ・メッセージは送信されません。このプログラム・チェンジは、インジケータが点灯している鍵盤領域の MIDI チャンネルで送信されます。

## バリエーション・セクションの使いかた

このセクションには、[CC 32] [8] と [CC 00] [7] の 2 つのボタンがあります。この 2 つのボタンは、バンクを切り換えて "バリエーション" の音色を選ぶためのボタンです。

現在 GS フォーマットに対応している機種では、CC 00 (バンク・セレクトの MSB) のみがインプリメントされます。CC 32 (バンク・セレクトの LSB) は、今後の拡張のためのものです。

## "バリエーション" の音色の選びかた

- (1) [CC 00] [7] を押して、インジケータを点灯させます。ナンバー・ボタンを使って以下の手続きで "バリエーション" のバンクを選ぶことができます。
- (2) ナンバー・ボタンで、"バリエーション" のバンクを入力します。
- (3) [ENTER] を押して確定します。
- (4) [CC 00] のインジケータが消灯します。
- (5) [PROGRAM CHANGE] のインジケータが点灯します。
- (6) ナンバー・ボタンで、呼び出したい音色を入力します。
- (7) [ENTER] を押して確定します。
- (8) [ENTER] を押したときだけ、バリエーションとプログラム・チェンジ・メッセージが音色の選択情報として送信されます。

### Das Senden von Programmwechsel-Meldungen

- (1) Stellen Sie sicher, dass die Patch-LED aus ist.
- (2) Durch Drücken irgendeiner Edit-Taste (Upper/Lower) [18] wählen Sie die Sektion, mit der Sie Programmwechsel - oder Kontrollwechsel-Meldungen senden möchten: (Upper, Lower: die entsprechende LED leuchtet).
- (3) Mit den Nummerntasten geben Sie die Programmnummer ein, die Sie senden möchten.
- (4) Bestätigen Sie ihre Wahl mit der Enter-Taste.

Nur beim Drücken der Enter-Taste wird der Programmwechsel auf dem MIDI-Kanal der von der Edit-LED angezeigten Sektion gesendet.

### Anwendung der Variation-Sektion

Diese Sektion enthält zwei Tasten, genannt CC 32 [8] und CC 00 [7]. Sie sind reserviert für die Anwahl der sogenannten "Variation"-Klänge.

In den derzeitigen Instrumenten mit GS-Format ist nur der CC-00 implementiert (Bank Select MSB). Der CC-32 (Bank Select LSB) ist reserviert für zukünftige eventuelle Ausdehnungen des Systems.

### Anwahl eines "Variation" Sounds

- (1) Drücken Sie Taste CC 00 [7] (die LED leuchtet).  
Mit den Nummerntasten können nun Klangbänke angewählt werden.
- (2) Wählen Sie mit den Nummertasten eine "Variation" Bank.
- (3) Bestätigen Sie die Eingabe mit der Enter-Taste.
- (4) Die LED der CC-Taste erlischt.
- (5) Die LED der Programm Change Taste [9] leuchtet auf.
- (6) Mit den Nummerntasten können nun Program Change Meldungen zwecks Soundanwahl übermittelt werden.
- (7) Bestätigen Sie die Eingabe mit der Enter-Taste.
- (8) Nur wenn Sie die Enter-Taste drücken, wird die entsprechende Control Change- und Program Change Meldung gesendet.

### Comment Envoyer des Messages de Changement de Programme

- (1) Assurez-vous que la LED Patch soit éteinte.
- (2) Au moyen de l'un des boutons Edit (Upper/Lower) [18], sélectionnez la section où vous souhaitez envoyer les messages de Program Change ou de Control Change (Upper/Lower): la LED correspondante s'allumera.
- (3) A l'aide des boutons numériques, tapez le numéro du programme que vous souhaitez rappeler.
- (4) Confirmez votre sélection en appuyant sur Enter.

Le Changement de Programme ne sera envoyé au canal MIDI de la section indiquée par la LED Edit que quand vous presserez Enter.

### Usage de la section Variation

Cette section comprend deux boutons appelés CC-32 [8] et CC-00 [7]. Ces derniers sont réservés à la sélection des sons dits de "Variation".

Dans les instruments actuels qui adhèrent au Format GS, seul le CC-00 peut être utilisé (Bank Select MSB). Le CC-32 (Bank Select LSB) est réservé à d'éventuelles futures expansions du système.

### Comment sélectionner un son de "Variation"

- (1) Appuyez sur le bouton CC-00 [7]; au moyen des boutons numériques, la LED correspondante indiquera que la sélection suivante sera interprétée comme une banque du son de "Variation".
- (2) Utilisez les boutons numériques pour sélectionner le numéro de la banque de "Variation".
- (3) Confirmez en pressant le bouton Enter.
- (4) La LED du bouton CC sera éteinte.
- (5) La LED du bouton Program Change [9] sera allumée.
- (6) Sélectionnez le son que vous souhaitez rappeler à l'aide des boutons numériques.
- (7) Confirmez votre choix en appuyant sur Enter.
- (8) Les messages de "Variation" et "Program Change" ne seront envoyés pour la sélection du son que lorsque vous aurez appuyé sur Enter.

### Come inviare Messaggi di cambio di programma

- (1) Assicurarci che il LED Patch sia spento.
- (2) Premendo uno dei tasti Edit (Upper/Lower) [18]. Selezionare la sezione alla quale inviare i messaggi di Program Change o Control Change (Upper, Lower). Il LED relativo si accende.
- (3) Digitare tramite i tasti numerici il numero del programma da richiamare.
- (4) Confermare la selezione tramite la pressione del tasto Enter.

Solamente alla pressione del tasto Enter verrà inviato il cambio programma nel canale MIDI della sezione evidenziata dal LED Edit acceso.

### Utilizzo della sezione "Variation"

Nella sezione in questione esistono due tasti denominati CC-32 [8] e CC-00 [7].

Essi sono riservati alla sezione dei cosiddetti "Variation" sounds.

Negli attuali strumenti aderenti al GS Format, risulta implementato solamente il CC-00 (Bank Select MSB). Il CC-32 (Bank Select LSB) è riservato per future eventuali espansioni del sistema.

### Come selezionare un "Variation Sound"

- (1) Premere il tasto CC-00 [7].  
Il LED relativo indicherà che la successiva selezione dei tasti numerici verrà interpretata come banco del "Variation Sound".
- (2) Digitare tramite i tasti numerici il numero banco "Variation" da impostare.
- (3) Confermare premendo il tasto Enter.
- (4) Il LED del tasto CC si spegne.
- (5) Il LED del tasto Program Change [9] si accende.
- (6) Digitare tramite i tasti numerici il numero del suono da richiamare.
- (7) Confermare premendo il tasto Enter.
- (8) Solo alla pressione del tasto Enter verrà inviato il messaggio di "Variation" e "Cambio Programma" per la selezione del timbro.

### How to set MIDI Channels and Parameters for Upper or Lower

Both sections Upper and Lower can be set on different MIDI channels and used to send Sustain, Modulation and Pitch Bender messages..

To set the MIDI channels of one section:

- (1) Use any of the edit buttons [18] to select the desired section (the LED corresponding to the section chosen will be lit).
- (2) Press MIDI/PARAM button [13]. The LED will be lit and will show that another selection by means of the numerical buttons is to be interpreted as a MIDI channel of the section shown, or as a parameter (see table to follow).

### MIDI Channels and Parameters to be Set for each Section

1	MIDI Channel 1
2	MIDI Channel 2
3	MIDI Channel 3
4	MIDI Channel 4
5	MIDI Channel 5
6	MIDI Channel 6
7	MIDI Channel 7
8	MIDI Channel 8
9	MIDI Channel 9
10	MIDI Channel 10
11	MIDI Channel 11
12	MIDI Channel 12
13	MIDI Channel 13
14	MIDI Channel 14
15	MIDI Channel 15
16	MIDI Channel 16
17	Pitch Bend/Modulation Off
18	Pitch Bend/Modulation On
19	Expr. Lever to Modulation
20	Expr. Lever to After Touch
21	Sustain Off
22	Sustain On
23	F8 Clock Ext
24	F8 Clock Int
25	Battery Check
26	DATA DUMP

### アッパー/ロワー領域へのMIDIチャンネルとパラメーターの設定のしかた

アッパーとロワーに別々のMIDIチャンネルを設定して、サスティン、モジュレーション、ピッチ・ベンドの各メッセージを送信することができます。

アッパー、ロワー各領域へのMIDIチャンネルの設定のしかた:

- (1)エディット・ボタン [18] のどちらかを押して、鍵盤領域を選びます (選ばれた領域に対応したインジケーターが点灯します)。
- (2) [MIDI/PARAM] [13] を押してインジケーターを点灯させます。ナンバー・ボタンを使って、選ばれている領域に設定するMIDIチャンネルかパラメーターを選びます (詳しくは、下の表をご覧ください)。

### アッパー、ロワー各領域に設定できるMIDIチャンネルとパラメーター

1	MIDIチャンネル 1
2	MIDIチャンネル 2
3	MIDIチャンネル 3
4	MIDIチャンネル 4
5	MIDIチャンネル 5
6	MIDIチャンネル 6
7	MIDIチャンネル 7
8	MIDIチャンネル 8
9	MIDIチャンネル 9
10	MIDIチャンネル 10
11	MIDIチャンネル 11
12	MIDIチャンネル 12
13	MIDIチャンネル 13
14	MIDIチャンネル 14
15	MIDIチャンネル 15
16	MIDIチャンネル 16
17	ピッチ・ベンド/モジュレーション オフ
18	ピッチ・ベンド/モジュレーション オン
19	レバーにモジュレーションを割り当てる
20	レバーにアフタータッチを割り当てる
21	サスティン オフ
22	サスティン オン
23	F8クロック 外部
24	F8クロック 内部
25	バッテリー・チェック
26	データ・ダンプ

### Einstellen von MIDI-Kanälen und Parametern für Upper oder Lower

Beide Sektionen, Upper und Lower, können auf verschiedene MIDI-Kanäle eingestellt werden und Sustain-, Modulation- und Pitch Bender-Meldungen senden.

Einstellen der MIDI-Kanäle einer Sektion:

- (1) Verwenden Sie irgendeine Edit-Taste [18] zur Auswahl der gewünschten Sektion (die der gewählten Sektion entsprechende LED erleuchtet).
- (2) Drücken Sie die MIDI/PARAM-Taste [13]. Die LED leuchtet und zeigt an, dass nun die Nummerntasten der Anwahl eines MIDI-Kanals für die gewählte Sektion oder der Anwahl eines MIDI-Parameters dienen (siehe folgende Tabelle):

### Einstellbare MIDI-Kanäle und Parameter für jede Sektion

1	MIDI-Kanal	1
2	MIDI-Kanal	2
3	MIDI-Kanal	3
4	MIDI-Kanal	4
5	MIDI-Kanal	5
6	MIDI-Kanal	6
7	MIDI-Kanal	7
8	MIDI-Kanal	8
9	MIDI-Kanal	9
10	MIDI-Kanal	10
11	MIDI-Kanal	11
12	MIDI-Kanal	12
13	MIDI-Kanal	13
14	MIDI-Kanal	14
15	MIDI-Kanal	15
16	MIDI-Kanal	16
17	Pitch Bend/Modulation	Off
18	Pitch Bend/Modulation	On
19	Expr. Lever to Modulation	
20	Expr. Lever to After Touch	
21	Sustain	Off
22	Sustain	On
23	F8 Clock	Ext
24	F8 Clock	Int
25	Battery	Check
26	DATA	DUMP

### Comment sélectionner les canaux MIDI et différents paramètres pour Upper et Lower

Les sections Upper et Lower peuvent être sélectionnées sur différents canaux MIDI et être utilisées pour passer des messages de Sustain, Modulation et Pitch Bender.

Pour préparer les canaux MIDI d'une section:

- (1) Utilisez l'un des boutons Edit [18] pour sélectionner la section souhaitée (la LED correspondant à la section sélectionnée s'allumera).
- (2) Appuyez sur MIDI/PARAM [13]. La LED s'allumera et indiquera qu'une autre sélection à l'aide des boutons numériques devra être interprétée comme un canal MIDI de la section indiquée, ou comme un paramètre (voir table suivante).

### Canaux MIDI et Paramètres à sélectionner pour chaque Section

1	MIDI Channel	1
2	MIDI Channel	2
3	MIDI Channel	3
4	MIDI Channel	4
5	MIDI Channel	5
6	MIDI Channel	6
7	MIDI Channel	7
8	MIDI Channel	8
9	MIDI Channel	9
10	MIDI Channel	10
11	MIDI Channel	11
12	MIDI Channel	12
13	MIDI Channel	13
14	MIDI Channel	14
15	MIDI Channel	15
16	MIDI Channel	16
17	Pitch Bend/Modulation	Off
18	Pitch Bend/Modulation	On
19	Expr. Lever to Modulation	
20	Expr. Lever to After Touch	
21	Sustain	Off
22	Sustain	On
23	F8 Clock	Ext
24	F8 Clock	Int
25	Battery	Check
26	DATA	DUMP

### Come impostare i canali MIDI e Vari Parametri per le sezioni Upper o Lower

Le sezioni Upper e Lower possono essere impostate su canali MIDI differenti e su di esse possono essere filtrati i messaggi di Sustain e Pitch Bender.

Per impostare i canali MIDI di una sezione:

- (1) Selezionare tramite uno dei tasti Edit [18] la sezione desiderata (il LED relativo alla sezione scelta si accende).
- (2) Premere il tastino MIDI/PARAM [13]. Il LED si accende ad indicare che una successiva selezione tramite i tasti numerici verrà interpretata come canale MIDI della sezione evidenziata o come parametro (Vedi tabella di seguito).

### Tabella Canali MIDI e Parametri impostabili per ogni sezione

1	Canale MIDI	1
2	Canale MIDI	2
3	Canale MIDI	3
4	Canale MIDI	4
5	Canale MIDI	5
6	Canale MIDI	6
7	Canale MIDI	7
8	Canale MIDI	8
9	Canale MIDI	9
10	Canale MIDI	10
11	Canale MIDI	11
12	Canale MIDI	12
13	Canale MIDI	13
14	Canale MIDI	14
15	Canale MIDI	15
16	Canale MIDI	16
17	Pitch Bend/Modulation	Off
18	Pitch Bend/Modulation	On
19	Expr. Lever to Modulation	
20	Expr. Lever to After Touch	
21	Sustain	Off
22	Sustain	On
23	F8 Clock	Ext
24	F8 Clock	Int
25	Battery	Check
26	DATA	DUMP

- (3) By means of the numerical buttons, choose the number of MIDI channel to be assigned to the section selected.
- (4) Confirm by pressing the Enter button.

If the MIDI channel set is equal to that of the other section, the selection will not be valid and the LED of the MIDI button will blink showing that it is not possible to use the same MIDI channel for both sections.

Only when you enter a valid MIDI channel (different from that selected for the other section) or if you exit from MIDI, pressing again the MIDI/PARAM button [13], will the LED be turned off.

The same procedure is used to set the filtering of control messages (Sustain, Modulation, Pitch Bender) in the section selected.

Parameters 19 or 20 enable sending Modulation or After Touch messages to the lever normally assigned to modulation.

When using parameters 23 and 24 you may activate or deactivate the transmission of the time signal (F8 Clock) to control the speed of rhythm or accompaniment units connected with an A-30, independently of the section selected.

In particular, value 23 activates the reception of an external clock from MIDI In and sets it out from the MIDI Output, whereas value 24 deactivates the reception sending out the internal clock.

If you select parameter 26 DATA DUMP with the numerical buttons, and confirm your choice with Enter, the full contents of memory data of the A-30 will be sent via Sys Ex Data Dump. The data can be stored into an external device such as a sequencer (MC-500) or a MIDI Data Filer.

During transmission or reception of a DATA DUMP the LED of the MIDI/Parameter button will blink.

The speed of connected devices (Sequencers, Arrangers, etc.) can be controlled by assigning the BPM function to the Data Entry Potentiometer (with a value of 129), using the procedure above for the assignment of a control to the Data Entry Potentiometer.

This adjustment is linked to the selection of the internal clock.

- (3) ナンバー・ボタンを押して、選ばれている鍵盤領域に割り当てたいMIDIチャンネルを選びます。

- (4) **ENTER** を押して確定します。

MIDIチャンネルの設定がもう一方の鍵盤領域と同じ場合、この設定は無効になり、**MIDI/PARAM**のインジケーターが点滅して、2つの鍵盤領域に同じMIDIチャンネルを設定できないことが示されます。

有効なMIDIチャンネル(もう一方の鍵盤領域と違うMIDIチャンネル)を入力したとき、あるいはもう一度**MIDI/PARAM**を押してMIDIから抜けたときに、インジケーターは消灯します。選ばれている鍵盤領域に、コントロール・チェンジ・メッセージ(サスティン、モジュレーション、ピッチ・ベンド)を設定するときも、同じ方法で行ないます。

パラメーター19と20の設定で、レバーを使ってモジュレーションかアフタータッチ・メッセージを送信することができます。通常は、レバーにはモジュレーションが割り当てられています。

パラメーター23と24を使うと、時間信号(クロックF8H)の送信をオンにしたりオフにしたりすることができます。この時間信号で、A-30に接続した機器のリズムや伴奏のテンポを調節します。各鍵盤領域別々に設定できます。

特に、23を使うとMIDI INから外部クロックを受信し、MIDI OUTから送信することが可能になります。それに対し、24は内部クロックを送信し、外部クロックの受信はできなくなります。

ナンバー・ボタンで26のデータ・ダンプを選び、**ENTER**で確定すると、A-30のメモリーにある全データがシステム・エクスクルーシブ・メッセージによって送信されます。送信されたデータは、シーケンサー(MC-500)やMIDIデータ・ファイラーのような外部機器に記録することができます。

データ・ダンプの送信中や受信中は、**MIDI/PARAM**のインジケーターが点滅します。

接続された機器(シーケンサー、アレンジャーなど)のテンポは、データ・エントリー・スライダーにテンポ機能(129番)を割り当てて調節します。データ・エントリー・スライダーにこの機能を割り当てるときは、P.20の方法を使います。

スライダーでこの調節をすると、A-30が送信する内部クロックも調節されます。



- (3) Mit den Nummerntasten wählen Sie die Nummer des MIDI-Kanals, der der gewählten Sektion zugewiesen werden soll.
- (4) Bestätigen Sie durch Drücken der Enter-Taste.

Wenn der eingestellte MIDI-Kanal dem der anderen Sektion gleicht, ist die Wahl ungültig und die LED der MIDI-Taste blinkt, um anzuzeigen, dass es nicht möglich ist, den gleichen MIDI-Kanal für beide Sektionen zu verwenden.

Nur wenn Sie einen gültigen MIDI-Kanal wählen (unterschiedlich von dem für die andere Sektion) oder wenn Sie den MIDI-Bereich verlassen, indem Sie erneut die Taste MIDI/PARAM [13] drücken, erlischt die LED.

Derselbe Vorgang gilt für das Einstellen der Filter für Kontroll-Meldungen (Sustain, Modulation, Pitch Bender) in der gewählten Sektion.

Die Parameter 19 oder 20 ermöglichen das Senden von Modulation-oder After Touch-Meldungen zum Mod.-Hebel, der normalerweise der Modulation zugewiesen ist.

Mit den Parametern 23 und 24 können Sie die zu sendende MIDI Clock aktivieren oder deaktivieren. Diese dient zur Synchronisation angeschlossener Rhythmuscomputer, Arranger oder MIDI-Sequencer, unabhängig von der gewählten Sektion.

Ist der Parameter 23 (F8 Clock EXT) ausgewählt, kann eine externe MIDI Clock über MIDI IN empfangen und an MIDI OUT weitergeleitet werden. Ist der Parameter 24 (F8 Clock INT) ausgewählt, wird die interne Clock gesendet und der Empfang einer externen Clock ignoriert.

Wenn Sie den Parameter 26 DATA DUMP mit den Nummerntasten wählen und Ihre Wahl mit Enter bestätigen, wird der gesamte Inhalt der Speicherdaten des A-30 via Sys Ex Data Dump gesendet. Diese Daten können in ein externes Gerät abgespeichert werden, so wie in einen Sequencer (MC-500) oder in einen MIDI File Player (SB-55).

Während der Sendung oder des Empfangs eines DATA DUMP blinkt die LED der MIDI/Parameter-Taste.

Die Geschwindigkeit angeschlossener MIDI-Instrumente (MIDI-Sequencer, Arranger usw.) kann über den Data Entry Regler kontrolliert werden, wenn diesem die BPM (beats per minute)-Funktion zugewiesen wurde (Wert "129" - siehe S. 21).

Voraussetzung ist allerdings, dass die interne Clock des A-30 ausgewählt ist (F8 Clock Int).

- (3) A L'aide des boutons numériques, choisissez le numéro de canal MIDI à destiner à la section sélectionnée.

- (4) Confirmez en appuyant sur Enter. Si le canal MIDI choisi est le même que celui de l'autre section, la sélection ne sera pas valable et la LED du bouton MIDI clignotera, ce qui reviendra à dire qu'il n'est pas possible d'utiliser le même canal MIDI pour deux sections.

La LED ne s'éteindra que lorsque vous taperez un canal MIDI valable (différent par rapport à celui que vous avez sélectionné pour l'autre section), ou bien si vous sortez de MIDI, en appuyant à nouveau sur le bouton MIDI/PARAM [13].

La même procédure est utilisée pour préparer le filtrage des messages de contrôle (Sustain, Modulation, Pitch Bender) dans la section choisie.

Les paramètres 19 ou 20 permettent d'envoyer des messages de Modulation ou After Touch au levier qui est normalement destiné à la modulation.

Quand vous utilisez les paramètres 23 et 24, vous pouvez activer ou désactiver la transmission du signal de temps (F8 Clock) pour contrôler la vitesse des unités rythmiques ou d'accompagnement branchées à l'A-30, indépendamment de la section que vous avez choisie.

En particulier, la valeur 23 actionne la réception d'un clock externe depuis MIDI IN et le renvoie depuis la sortie MIDI OUT; la valeur 24, par contre, désaffecte la réception et renvoie le clock interne.

Si vous choisissez le paramètre 26 DATA DUMP à l'aide des boutons numériques, et que vous confirmez votre choix avec Enter, les données contenues dans la mémoire du A-30 seront envoyées via Sys Ex Data Dump. Ces données peuvent être mémorisées dans un appareil externe, tel qu'un séquenceur (MC-500) ou un MIDI Data Filer.

Pendant la transmission ou réception d'un DATA DUMP la LED du bouton MIDI/PARAM clignotera.

La vitesse des appareils branchés (séquenceurs, arrangeurs, etc..) peut être contrôlée en destinant la fonction BPM au potentiomètre Data Entry (avec un valeur de 129), à l'aide de la procédure de destination d'un contrôle au potentiomètre Data Entry illustrée ci-dessus.

Cet ajustage est lié à la sélection du clock interne.

- (3) Digitare tramite i tastini numerici il numero del canale MIDI da assegnare alla sezione selezionata.

- (4) Confermare premendo il tastino ENTER.

Se il canale MIDI impostato è uguale a quello dell'altra sezione, la selezione non risulta valida.

Il LED del tastino MIDI lampeggia ad indicare che non è possibile utilizzare lo stesso canale MIDI per tutte e due le sezioni.

Solamente quando si digita un numero di canale MIDI valido (diverso da quello selezionato per l'altra sezione) o se si esce dall'ambiente MIDI, premendo nuovamente il tastino MIDI/PARAM [13], il LED MIDI viene spento.

La stessa procedura viene usata per impostare il filtraggio di messaggi di controllo (Sustain, Modulation, Pitch Bender) nella sezione selezionata.

Utilizzando i parametri 19 o 20 è possibile scegliere se al movimento della leva normalmente assegnata alla Modulation, spedire messaggi di Modulation o di After Touch.

Se si utilizzano i valori 23 e 24 è possibile, indipendentemente dalla sezione selezionata, attivare o disattivare la trasmissione del segnale di temporizzazione (F8 Clock) che serve al controllo della velocità di unità ritmiche o di accompagnamento collegate all'A-30.

In particolare il valore 23 abilita la ricezione dal MIDI IN di un clock esterno per ritrasmetterlo dall'uscita MIDI.

Il valore 24 disabilita questa ricezione trasmettendo invece il clock interno.

Selezionando, tramite i tastini numerici, il parametro 26 DATA DUMP e confermando la scelta con Enter, verrà spedito via Sys Ex Data Dump l'intero contenuto dei dati presenti nella memoria dell'A-30 che potranno essere immagazzinati in un dispositivo esterno quale un sequencer (MC-500) o un MIDI Data Filer.

Durante la trasmissione o la ricezione di un DATA DUMP il LED relativo al tastino MIDI/PARAM lampeggia.

La velocità delle apparecchiature conesse (Sequencers, Arrangers, etc...) può essere controllata assegnando al Potenziometro Data Entry la funzione di BPM (Valore 129) usando la procedura sopra descritta per l'assegnazione di un controllo al Potenziometro Data Entry.

Questa regolazione è vincolata alla selezione del clock interno.

### Octave Up [14] / Octave Down [15]

Pressing these buttons enables transposition of the section highlighted by the Edit LED by one octave up or down, respectively.

Of course, the transposition may be independent and different for each section (Upper, Lower).

### Setting of Reverb and Chorus Send Level

In each patch you may store Reverb and Chorus Send Level for each section (Upper and Lower), as well as the volume setting whenever you recall the patch.

The values of Reverb, Chorus or Volume are set by assigning functions Reverb Send Level (CC 91), Chorus Send Level (CC 93) or Volume (CC 07) to the Data Entry. Then, by means of the Edit buttons, choose the section where effects and volume must be included. Adjust the quantity of effect or the volume of the single part with the Data Entry potentiometer.

The values of the single sections may then be stored into a patch following the writing operations shown in the specific paragraph.

The values stored are quantized in 16 steps (levels).

Whenever you recall a patch or upon **switching-on**, these values will then be sent into the MIDI channels assigned to the different sections by means of the Kbd Mode buttons of any section.

### Reverb On/Off [19] and Chorus On/Off [20]

These buttons activate or deactivate Reverb and Chorus in the section assigned by the Edit LED lit.

They can be stored into any patch.

When any of these switches is on, the LED is lit and the value of Chorus or Reverb Send Level (CC 93 and CC 91) stored into the patch is sent into the MIDI channel assigned to the section created by means of the Edit buttons.

Whenever any of these switches is off, the LED is turned off; the value of Reverb or Chorus Send Level is set to zero and sent into the MIDI channel of the section assigned by means of the Edit buttons.

### オクターブ・アップ [14] / オクターブ・ダウン [15]

これらのボタンを使うと、エディット・ボタンのインジケーターが点灯している方の鍵盤領域の音の高さを、それぞれ1オクターブ上げたり下げたりすることができます。アッパー領域とロー領域、それぞれ独立に設定できます。

### リバーブ・レベルとコーラス・レベルの設定

パッチを呼び出したとき、ボリュームの設定と同様に、各パッチにリバーブ・レベルとコーラス・レベルを記憶させることができます。アッパー領域とロー領域それぞれに設定できます。

リバーブ、コーラスとボリュームは、データ・エントリー・スライダにリバーブ・レベル (CC91)、コーラス・レベル (CC93)、ボリューム (CC07) の機能を割り当てて設定します (データ・エントリーの項参照)。次に、エディット・ボタンでエフェクト (リバーブ/コーラス) やボリュームを設定したい鍵盤領域を選びます。1つのパートのエフェクトやボリュームの量を、データ・エントリー・スライダで調節します。

ライト操作をすると、各鍵盤領域の値がパッチに書き込まれます (ライト操作については P.36 をご覧ください)。

値は 16 段階で書き込まれます。

これらの値は、パッチを呼び出したときや電源投入時に送信されます。そのとき MIDI チャンネルは、エディット・ボタンでそれぞれの鍵盤領域に設定されたチャンネルです。

### リバーブ・オン/オフ [19] とコーラス・オン/オフ [20]

これらのボタンを使うと、エディットのインジケーターが点灯している方の鍵盤領域の、リバーブとコーラスのオン/オフを切り換えることができます。

この設定は、どのパッチにも記憶させることができます。

これらのボタンは、オンにするとインジケーターが点灯し、パッチに記憶されていたリバーブまたはコーラスの値 (CC91 または CC93) が、エディット・ボタンを使ってそれぞれの鍵盤領域に割り当てた MIDI チャンネルで送信されます。

どちらのボタンも、オフにするとインジケーターが消灯します。リバーブとコーラスの値が 0 になり、この値がエディット・ボタンを使ってそれぞれの鍵盤領域に割り当てた MIDI チャンネルで送信されます。

### Octave Up [14]/ Octave Down [15]

Das Drücken dieser Tasten ermöglicht die Transposition der aktivierten Sektion von einer Oktave bzw. nach oben oder unten.

Natürlich kann die Transposition unabhängig und verschieden für jede Sektion (Upper, Lower) sein.

### Einstellen der Chorus- und Reverb-Send Level

In jedem Patch können Sie Chorus-Send Level, Reverb-Send Level und Lautstärke abspeichern. Dem Data Entry Regler wird zunächst ein entsprechender Controller (CC 91, CC 93, CC 07) zugewiesen. Danach wird mit den EDIT-Tasten bestimmt, welche Sektion Effekt- und/oder Lautstärke-Parameter erhalten soll. Die Parameter-Werte werden ebenfalls mit dem Data Entry Regler definiert.

Die Einstellungen für die einzelnen Sektionen können dann in einem Patch abgespeichert werden. Die zu speichernden Werte sind in 16 Schritte aufgeteilt.

Jedesmal wenn Sie ein Patch abrufen oder das Gerät einschalten, werden diese Parameter-Werte auf den MIDI-Kanälen gesendet (abhängig von der Einstellung der KBD Mode Tasten).

### Reverb On/Off [19] und Chorus On/Off [20]

Diese Tasten aktivieren oder deaktivieren Reverb und Chorus in der Sektion, deren Edit-LED leuchtet. Die Einstellungen können in einem Patch gespeichert werden.

Wenn ein Schalter aktiviert wird, leuchtet die LED, und die Reverb- und Chorus-Send Level Werte des Patch werden auf dem MIDI-Kanal der aktivierten Sektion gesendet.

Wird ein Effekt deaktiviert, erlischt die entsprechende LED. Die Parameter-Send Level Werte werden auf "0" gesetzt und auf dem MIDI-Kanal der aktivierten Sektion gesendet.

### Octave Up [14]/ Octave Down [15]

Ces boutons permettent de transposer d'une octave vers le haut ou vers le bas, respectivement la section mise en évidence par la LED Edit.

Naturellement, la transposition peut être indépendante et différente pour chacune des sections (Upper et Lower).

### Mise au point de Reverb et Chorus Send Level

Dans chaque patch vous pouvez mémoriser les Reverb Send Level et Chorus Send Level pour chaque section (Upper et Lower), ainsi que la valeur de volume établie à chaque rappel de la patch.

Les valeurs de Reverb, Chorus ou Volume sont établies en destinant les fonctions Reverb Send Level (CC 91), Chorus Send Level (CC 93) ou Volume (CC 07) au Data Entry. Ensuite, à l'aide des boutons Edit, choisissez la section qui doit comprendre les effets et volume, ajustez la quantité d'effet ou le volume de la partie à l'aide du potentiomètre Data Entry.

Les valeurs des sections peuvent être mémorisées à l'intérieur d'une patch après avoir effectué les opérations d'écriture illustrées dans le paragraphe spécifique.

Les valeurs mémorisables sont divisées en 16 groupes.

Chaque fois que vous rappelez un patch ou à la mise en fonction, ces valeurs seront envoyées dans les canaux MIDI destinés aux différentes sections au moyen des boutons Kbd Mode de n'importe quelle section.

### Reverb On/Off [19] and Chorus On/Off [20]

Ces boutons permettent d'actionner ou de désactiver Reverb et Chorus dans la section assignée par la LED Edit.

Ils peuvent être mémorisés dans n'importe quelle patch.

Quand un de ces boutons est en fonction, la LED est allumée et la valeur de Reverb ou Chorus CC-91 et CC-93 mémorisée dans la patch est envoyée dans le canal MIDI destiné à la section créée au moyen des boutons Edit.

Quand l'un de ces boutons est désactivé, la LED est éteinte, la valeur de Reverb ou Chorus Send Level est à zéro, et envoyée dans le canal MIDI de la section attribuée au moyen des boutons Edit.

Si vous changez la situation des LEDs Edit, les LEDs des boutons REVERB On/Off et Chorus On/Off indiquent la situation de la section concernée.

### Octave Up [14]/ Octave Down [15]

Tramite la pressione di questi tastini è possibile trasporre rispettivamente di un'ottava in alto o in basso la sezione evidenziata dal LED Edit acceso.

La trasposizione può essere naturalmente indipendente e diversa per ogni sezione (Upper, Lower).

### Impostazione dei valori di Reverb e Chorus Send Level

In ogni patch è possibile memorizzare, separatamente per ogni sezione (Lower/Upper), il valore di Reverb Send Level, Chorus Send Level e Volume da inviare al richiamo della patch.

Per impostare i valori di Reverb Send Level, Chorus Send Level o Volume da inviare alle singole sezioni occorre assegnare al Data Entry la funzione di Reverb Send Level (CC-91), Chorus Send Level (CC-93) o Volume (CC-07).

Selezionare tramite i tastini Edit la sezione per la quale impostare la quantità di effetto o il volume. Regolare tramite il potenziometro Data Entry la quantità di effetto o il volume della singola parte.

I differenti valori impostati per le singole sezioni possono poi essere memorizzati in una patch semplicemente effettuando le operazioni di scrittura descritte nel paragrafo specifico.

I valori memorizzati sono quantizzati a 16 step.

Questi parametri verranno poi inviati nei canali MIDI assegnati alle singole sezioni, al richiamo della patch o alla attivazione tramite i tastini di Kbd Mode, di una delle sezioni.

### Reverb On/Off [19] e Chorus On/Off [20]

Questi tastini permettono di attivare o disattivare Reverb o Chorus nella sezione indirizzata dal LED Edit acceso.

La loro situazione può essere memorizzata in una patch.

Se attivato uno di questi tastini, il LED viene acceso e nel canale MIDI assegnato alla sezione indirizzata dalla situazione dei tastini Edit, viene inviato il valore di Send Level (Reverb o Chorus) memorizzato nella Patch CC-91 o CC-93.

Alla disattivazione di uno di questi tastini, il LED viene spento e nel canale MIDI della sezione indirizzata dalla situazione dei tastini Edit, viene inviato il valore di Send Level di Reverb o Chorus a zero.

Muovendo la situazione dei LED Edit, i LED dei tastini REVERB On/Off e Chorus On/Off indicano la situazione della sezione indirizzata.

## How to Use Sections Upper & Lower

A-30 has three different keyboard modes: **Single** (Upper or Lower alone), **Split** (Upper on the right-hand side of the keyboard with one sound, Lower on the left-hand side of the keyboard with another sound) and **Layer** (two sounds overlapping on the whole keyboard).

Single



Split Mode



upper limit Lower <-> lower limit Upper

Split Mode



lower limit Upper <-> upper limit Lower

Layer Mode

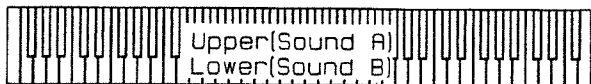

-> lower limit Upper upper limit Lower <-

## アッパー領域とロー領域の使いかた

A-30には、3つの異なるキーボード・モードがあります: シングル・モード(アッパーまたはローどちらか一方だけ使う)、スプリット・モード(鍵盤を右側(アッパー)と左側(ロー)の2つに分け、それぞれ違う音色にする)、レイヤー・モード(全鍵盤で2つの音色を重ねる)。

シングル・モード



スプリット・モード



アッパーの下限 <-> ローの上限

スプリット・モード

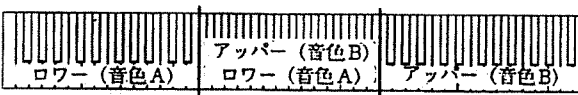

アッパーの下限 <-> ローの上限

レイヤー・モード

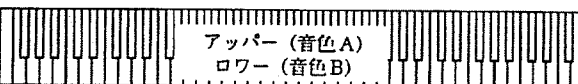

->アッパーの下限 ローの上限<-

## How to Set Keyboard Modes (Single, Split, Layer)

The above mentioned keyboard modes may be set by simply selecting the section to be started by means of the Kbd Mode buttons [16] [17]. For instance, if you select section Upper, the keyboard will transmit note messages on its whole extension into the MIDI channel set for section Upper, with the section filters set as described in the above procedure (see section MIDI/PARAMETER).

If you now press the Lower Kbd Mode button [17], you may activate section Lower together with section Upper.

The keyboard will now be split into two distinct parts, which may have independent MIDI Channels, Octave, Program Change and control message filterings.

## キーボード・モードの設定のしかた (シングル、スプリット、レイヤー)

上にあげたキーボード・モードは、キーボード・モード・ボタン [16] [17] を押して、演奏する鍵盤領域を選ぶだけで設定できます。例えば、[16] を押してアッパー領域を選び鍵盤を弾くと、アッパー領域に設定された MIDI チャンネルでアッパー領域全体に渡るノート・メッセージ(鍵盤を弾いた情報)が送信されます。このノート・メッセージは、前項で説明したように(MIDI/パラメーターの項参照)、鍵盤領域へ設定した MIDI メッセージとともに送信されます(シングル・モード)。

このときローのキーボード・モード・ボタン [17] を押すと、アッパー領域と同時にロー領域を使うことができます(スプリット・モード、レイヤー・モード)。

鍵盤は2つに分けられ、それぞれ独立して MIDI チャンネル、オクターブ・アップ/ダウン、プログラム・チェンジ・メッセージ、コントロール・チェンジ・メッセージを設定することができます。

## Verwendung der Sektionen Upper & Lower

Das A-30 hat drei verschiedene Keyboard-Modi: Single (Upper oder Lower allein), Split (Upper auf der rechten Seite des Keyboards mit einem Klang, Lower auf der linken Seite des Keyboards mit einem anderen Klang) und Layer (zwei übereinander liegende Klänge auf dem gesamten Keyboard).

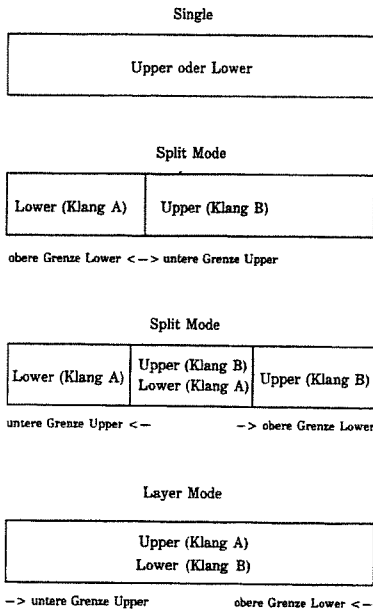

## Comment utiliser les sections Upper & Lower

Le A-30 possède trois différents modes de clavier: **Single** (Upper ou Lower seuls), **Split** (Upper sur le côté droit du clavier avec un son, Lower sur le côté gauche avec un autres son) et **Layer** (deux sons superposés sur tout le clavier).

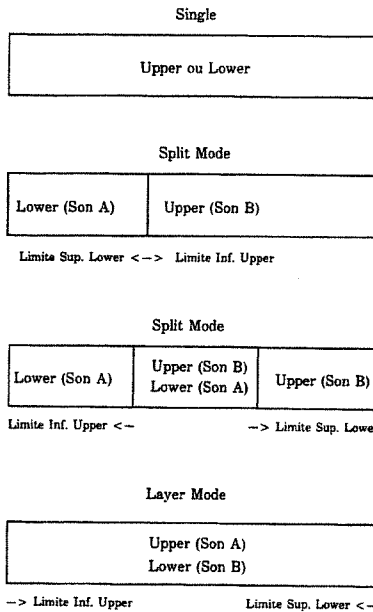

## Utilizzo delle sezioni (Upper, Lower)

La A-30 può essere utilizzata in tre diversi modi di tastiera, il modo **Single** (Upper o Lower da solo), **Split** (Upper nella parte destra della tastiera con un suono, Lower nella parte sinistra della tastiera con un altro suono), e il modo **Layer** nel quale sono sovrapposti due suoni per tutta la estensione della tastiera.

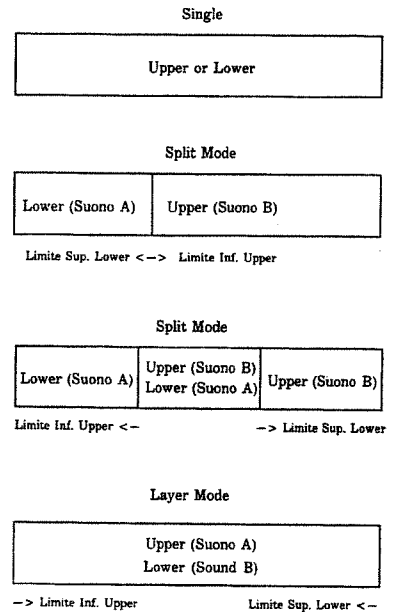

## Einstellen der Keyboard Modes (Single, Split, Layer)

Die obengenannten Keyboard Modes können eingestellt werden durch Auswahl der Sektion mit den Kbd Mode-Tasten [16] [17]. Zum Beispiel: wenn Sie die Upper-Sektion wählen, sendet das Keyboard Notenmeldungen im gesamten Bereich des für die Upper-Sektion eingestellten MIDI-Kanals, abhängig von den MIDI-Einstellungen für die Upper-Sektion (siehe MIDI/PARAMETER S. 27).

Wenn Sie nun die Lower Kbd Mode-Taste [17] drücken, können Sie Sektion Lower zusammen mit Sektion Upper aktivieren.

Das Keyboard wird nun in zwei Zonen aufgeteilt, die unabhängige MIDI-Kanäle, Oktavschaltungen, Programmwechsel und Kontrollmeldungsfilter haben können.

## Comment sélectionner les Modes de Clavier (Single, Split, Layer)

Les modes de clavier ci-dessus peuvent être sélectionnés simplement en choisissant la section à démarrer au moyen des boutons Kbd Mode [16] [17]. Par exemple, si vous sélectionnez la section Upper, le clavier transmettra des messages de notes sur toute son extension dans le canal MIDI sélectionné pour la section Upper, avec les filtres choisis comme décrit dans la procédure ci-dessus (voir section MIDI/PARAMETER).

Maintenant si vous enfoncez le bouton Lower Kbd Mode [17], vous pouvez actionner la section Lower en même temps que la section Upper.

Le clavier sera maintenant divisé en deux parties distinctes, qui pourront avoir des canaux MIDI, des Octaves, des Program Change et des messages de contrôle des filtres indépendants.

## Come impostare i modi di tastiera (Single, Split, Layer)

I modi di tastiera sopra indicati possono essere impostati semplicemente selezionando tramite i tasti Kbd Mode [16] [17] la sezione da attivare. Ad esempio, selezionando solamente la sezione Upper, la tastiera risulterà trasmettere i messaggi di nota per Upper e con i filtri di sezione relativi ai controlli, così come impostato tramite la procedura sopra descritta (Vedi sezione MIDI/PARAMETER).

Premendo ora il tastino Kbd Mode Lower [17] è possibile attivare anche la sezione Lower contemporaneamente alla sezione Upper.

La tastiera risulterà ora divisa in due parti distinte le quali potranno avere impostazioni di Canale MIDI, Ottava, Cambio Programma e filtraggio di messaggi di controllo indipendenti.

## Limits of Split and Layer

If you activate both Upper and Lower, you can have a division of the keyboard into two parts.

To determine the split point, there are two parameters, **lower limit of Upper section** and **upper limit of Lower section**, respectively.

These are used to set the point where the keyboard can be divided, in case it is to be used in split mode; if they are placed to the extreme left (lower limit of Upper) and to the extreme right (upper limit of Lower) respectively, they are used to select the Layer Mode.

You also have the possibility to set a configuration with a part on the left-hand side reserved to section Lower, a part on the right-hand side reserved to section Upper and a central zone common to both sections.

If you assign a piano sound to section Upper, and a strings sound to section Lower, you will hear a strings sound on the left-hand side, and a piano sound on the right-hand side, while in the middle part of the keyboard you will hear piano overlapping strings.

### How to set Limits

- (1) Press and hold the button of the section where you wish to set the limit; after a short delay, the LED will blink. Pressing any key of the keyboard will set the limit to the key pressed.

If you carry out the above operation keeping both buttons Upper and Lower pressed at the same time, you will set both limits contemporarily.

All settings can be stored into any of the 32 Patch Memories, and may be recalled very simply in the Patch mode.

## スプリットとレイヤーの範囲

アッパーとローワーの両方を使うときは、鍵盤を2つに分けることとなります。

スプリット・ポイントを決めるには、アッパーの下限とローワーの上限をそれぞれ決めます。

スプリット・モードで使う場合は、鍵盤を分割する点を設定します。アッパーの下限を一番左端に設定し、ローワーの上限を一番右端に設定するとレイヤー・モードにすることができます。また、左手側にローワー、右手側にアッパー、中央部に両方を設定することもできます。

このとき、アッパーにピアノの音色、ローワーにストリングスの音色を割り当てると、左手側ではストリングスの音色、右手側ではピアノの音色、鍵盤の中央部ではピアノとストリングスが重なった音色が聞こえます。

### 範囲の設定のしかた

- (1)範囲を設定したい鍵盤領域(アッパーかローワー)のキーボード・モード・ボタンを押し続けます。しばらくすると、インジケーターが点滅します。そのままの状態では鍵盤の鍵をどれか押すと、その鍵に範囲が設定されます。アッパーとローワーのボタンを同時に押しながら上記の操作をすると、両方の範囲を同時に設定することができます。全ての設定は32個のパッチ・メモリーに記憶可能で、パッチ・モードですぐに呼び出すことができます。

## Grenzen von Split und Layer

Wenn Sie Upper und Lower aktivieren, können Sie das Keyboard in zwei Zonen aufteilen.

Der Splitpunkt wird über 2 Parameter festgelegt: untere Grenze des Upper-Bereiches sowie obere Grenze des Lower-Bereiches.

Werden für beide Parameter extreme Werte programmiert, liegen beide Sektionen übereinander (Layer Mode). Es gibt ebenfalls die Möglichkeit, eine Überlappungszone zu bilden. Beispiel: im Lower-Bereich wird ein Streicher-sound gespielt, im Upper-Bereich ein Piano-Klang und beide Sounds in dem Bereich der Tastatur, welcher beiden Sektionen zugeordnet ist.

## Einstellen von Tastaturgrenzen

- (1) Drücken und halten Sie die Taste der Sektion, wo Sie die Grenze setzen wollen; nach kurzer Zeit blinkt die LED. Durch Drücken irgendeiner Taste des Keyboards wird die Grenze durch die gedrückte Taste definiert.

Wenn Sie diesen Vorgang durchführen, indem Sie beide Tasten Upper und Lower gleichzeitig gedrückt halten, setzen Sie beide Grenzen gleichzeitig.

Alle Einstellungen können in einem der 32 Patch-Speicher abgespeichert und im Patch-Modus abgerufen werden.

## Limites de Split et Layer

Si vous activez aussi bien Upper que Lower, vous pouvez obtenir la division du clavier en deux parties.

Pour déterminer le point de division, vous disposez de deux paramètres, à savoir **la limite inférieure de la section Upper et la limite supérieure de la section Lower**, respectivement.

Ces dernières sont utilisées pour déterminer le point où le clavier peut être divisé, au cas où il devrait être utilisé en mode split; si ces points sont placés à l'extrême gauche (limite inférieure de Upper) et à l'extrême droite respectivement (limite supérieure de Lower), ils sont utilisés pour obtenir le mode Layer.

Vous avez aussi la possibilité de choisir une configuration avec une partie sur le côté gauche réservée à la section Lower, une partie sur la droite réservée à la section Upper et une zone centrale commune aux deux sections.

Si vous destinez un son de piano à la Section Upper, un son de cordes à la section Lower, vous entendrez un son de cordes sur la partie gauche, et un son de piano sur la partie droite, alors que sur la partie centrale du clavier vous entendrez le piano qui se superposera aux cordes.

## Comment déterminer les Limites

- (1) Enfoncez et maintenez le bouton de la section où vous souhaitez déterminer la limite; après un court instant, la LED clignotera.

Si vous enfoncez n'importe quelle touche vous déterminerez la limite.

Si vous exécutez l'opération ci-dessus en maintenant enfoncés les deux boutons Upper et Lower en même temps, vous établirez les deux limites en même temps.

Toutes les configurations peuvent être mémorisées dans n'importe laquelle des 32 Patch, et être rappelées très simplement en mode Patch.

## I limiti di Split e il Layer

Attivando contemporaneamente le sezioni Upper e Lower, come indicato appena sopra, è possibile ottenere una divisione della tastiera in due parti.

Per impostare in quale punto la tastiera deve essere divisa abbiamo a disposizione due parametri, rispettivamente **Limite inferiore Upper** e **Limite superiore Lower**.

Essi vengono utilizzati per stabilire in quale punto la tastiera deve essere divisa nel caso la si voglia utilizzare in modo split, oppure, se posizionati rispettivamente all'estrema sinistra (Limite inferiore Upper) e all'estrema destra (Limite superiore Lower), per ottenere il modo Layer.

È anche possibile impostare i limiti per ottenere una configurazione della tastiera che permetta di ottenere una zona a sinistra riservata alla sezione Lower, una zona a destra riservata alla sezione Upper e una zona centrale condivisa tra le due sezioni.

Se in questo caso assegniamo alla sezione Upper un suono di pianoforte, alla sezione Lower un suono di archi, otterremo nella zona di sinistra solamente il suono di archi, nella zona di destra solamente il suono di pianoforte e nella zona condivisa tra le due sezioni il suono di pianoforte sovrapposto al suono di archi.

## Come impostare i Limiti

- (1) Premere e mantenere premuto il tastino della sezione per la quale si vuole impostare il limite. Dopo un breve ritardo il LED lampeggerà.

La pressione di uno dei tasti della tastiera imposterà il limite alla posizione del tasto premuto.

Effettuando l'operazione sopra descritta, mantenendo premuti i tastini Upper e Lower contemporaneamente, verranno impostati tutti e due i limiti allo stesso modo.

Tutte le impostazioni sopra descritte possono essere memorizzate in una delle 32 Patch per poter poi essere richiamate in maniera molto semplice nel modo Patch.

## How to Store Settings into Patch Memory

Once all parameters are set, you may store them into any of the 32 Patch memories of the A-30.

- (1) Press and hold the WRITE button [11].
- (2) Press the numerical button corresponding to the Patch Memory where you wish to store the current situation.

Now, the patch memory will hold the following information:

- Data Entry potentiometer assignment;
- Transpose On/Off and value of transposition;
- Value of the BPM (speed of the time F8 Clock) and Ext/Int setting
- Values of CC-32, CC-00, PG for section Upper (sound to be used)
- Values of CC-32, CC-00, PG for section Lower (sound to be used)
- Value of Reverb CC-91 for section Upper (16 levels)
- Value of Chorus CC-93 for section Upper (16 levels)
- Value of Reverb CC-91 for section Lower (16 levels)
- Value of Chorus CC-93 for section Lower (16 levels)
- Chorus On/Off for section Upper
- Reverb On/Off for section Upper
- Chorus On/Off for section Lower
- Reverb On/Off for section Lower
- Volume CC-07 for section Upper
- Volume CC-07 for section Lower
- MIDI channel assigned to section Upper
- MIDI channel assigned to section Lower
- Lower limit of Upper and upper limit of Lower (Split or Layer)
- Sections activated (Upper, Lower, Upper+Lower)
- Octave section Upper
- Octave section Lower
- Filters for control messages Section Upper (Pitch Bender, Modulation, Sustain)
- Filters for control messages Section Lower (Pitch Bender, Modulation, Sustain)
- Assignment of Expression Lever (Modulation/After Touch)

## Default Settings

When turned on, the instrument is set automatically to Factory Patch 1. For the default contents of the 32 internal patches, refer to the enclosed tables (See page 48).

## パッチ・メモリーへ設定を記憶するには

全てのパラメーターを設定したら、A-30の32個のパッチ・メモリーにその設定を記憶させることができます。

- (1) **WRITE** [11] を押しながら、
- (2) パッチ呼び出しボタンのうち、パラメーターの設定を記憶させておきたいボタンを押します。

パッチ・メモリーには、以下の設定を記憶させておくことができます。

- データ・エントリー・スライダーに割り当てられているパラメーター
- トランスポーズのオン/オフとトランスポーズ量
- テンポの値(タイム・クロックのレート)とクロックのオン/オフの設定
- アッパーのCC32、CC00、プログラム・チェンジの値(使われている音色)
- ロウアーのCC32、CC00、プログラム・チェンジの値(使われている音色)
- アッパーのリバーブ・レベル(CC91)の値(16段階)
- アッパーのコラス・レベル(CC93)の値(16段階)
- ロウアーのリバーブ・レベル(CC91)の値(16段階)
- ロウアーのコラス・レベル(CC93)の値(16段階)
- アッパーのコラスのオン/オフ
- アッパーのリバーブのオン/オフ
- ロウアーのコラスのオン/オフ
- ロウアーのリバーブのオン/オフ
- アッパーのボリューム(CC07)
- ロウアーのボリューム(CC07)
- アッパーに割り当てられたMIDIチャンネル
- ロウアーに割り当てられたMIDIチャンネル
- アッパーの下限とロウアーの上限(スプリット、またはレイヤー)
- 鍵盤の設定状態(アッパー、ロウアー、アッパー+ロウアー)
- アッパーのオクターブ・アップ/ダウンの設定
- ロウアーのオクターブ・アップ/ダウンの設定
- アッパーのコントロール・チェンジ・メッセージの設定(ピッチ・ベンド、モジュレーション、パン)
- ロウアーのコントロール・チェンジ・メッセージの設定(ピッチ・ベンド、モジュレーション、パン)
- エクスプレッション・レバーの割り当て(モジュレーション/アフター・タッチ)

## 工場出荷時の設定

電源投入時には、工場出荷時のパッチ1が設定されます。32個のパッチの工場出荷時の設定については、P.48の表をご覧ください。



### Abspeichern von Einstellungen im Patch-Speicher

Wenn alle Parameter eingestellt sind, können diese in einem der 32 Patch-Speicher gesichert werden.

- (1) Drücken und halten Sie die WRITE-Taste [11].
- (2) Drücken Sie die dem Patch-Speicher entsprechende Taste, wo Sie die Parameter abspeichern möchten.

Nun sichert der Patch-Speicher folgende Informationen:

- Data Entry-Regler Zuweisung;
- Transpose Ein/Aus und Wert der Transposition;
- Wert des BPM (Geschwindigkeit der Zeit F8 Clock) und Ext/Int-Stellung);
- Werte von CC-32, CC-00, PG für Sektion Upper
- Werte von CC-32, CC-00, PG für Sektion Lower
- Wert von Reverb CC-91 für Sektion Upper (16 Schritte)
- Wert von Chorus CC-93 für Sektion Upper (16 Schritte)
- Wert von Reverb CC-91 für Sektion Lower (16 Schritte)
- Wert von Chorus CC-93 für Sektion Lower (16 Schritte)
- Chorus ON/OFF für Sektion Upper
- Reverb ON/OFF für Sektion Upper
- Chorus ON/OFF für Sektion Lower
- Reverb ON/OFF für Sektion Lower
- Volume CC-07 für Sektion Upper
- Volume CC-07 für Sektion Lower
- MIDI-Kanal der Sektion Upper
- MIDI-Kanal der Sektion Lower
- untere Grenze von Upper und obere Grenze von Lower (Split oder Layer)
- aktivierte Sektionen (Upper, Lower, Upper + Lower)
- Oktavschaltung Sektion Upper
- Oktavschaltung Sektion Lower
- Filter für Kontrollmeldungen Sektion Upper (Pitch Bender, Modulation, Sustain)
- Filter für Kontrollmeldungen Sektion Lower (Pitch Bender, Modulation, Sustain)
- Zuweisung von Expression Lever (Modulation/After Touch)

### Werks-Voreinstellungen

Nach dem Einschalten wird das A-30 automatisch auf Patch "1" gesetzt.

Die Werksvoreinstellungen für die 32 internen Patches entnehmen Sie bitte den entsprechenden Tabellen in dieser Anleitung (siehe S. 48).

### Comment conserver les Configurations dans une Patch Memory

Une fois que tous les paramètres sont établis, vous pouvez les mémoriser dans n'importe laquelle des Patch Memory de l'A-30.

- (1) Enfoncez et maintenez le bouton WRITE [11].
- (2) Appuyez sur le bouton correspondant à la Patch Memory où vous souhaitez mémoriser la situation courante.

Maintenant la patch memory conservera les informations suivantes:

- Assignment du potentiomètre Data Entry;
- Transpose On/Off and valeur de transposition;
- Valeur du BPM (Vitesse du time F8 Clock) et configuration Ext/Int;
- Valeurs de CC-32, CC-00, PG pour section Upper (Son à utiliser);
- Valeurs de CC-32, CC-00, PG pour section Lower (Son à utiliser);
- Valeur de Reverb CC-91 pour section Upper (16 niveaux)
- Valeur de Chorus CC-93 pour section Upper (16 niveaux)
- Valeur de Reverb CC-91 pour section Lower (16 niveaux)
- Valeur de Chorus CC-93 pour section Lower (16 niveaux)
- Chorus On/Off pour section Upper
- Reverb On/Off pour section Upper
- Chorus On/Off pour section Lower
- Reverb On/Off pour section Lower
- Volume CC-07 pour section Upper
- Volume CC-07 pour section Lower
- Canal MIDI assigné à section Upper
- Canal MIDI assigné à section Lower
- Limite Inf. de Upper et Limite Sup. Lower (Split ou Layer)
- Sections activées (Upper, Lower, Upper + Lower)
- Octave section Upper
- Octave section Lower
- Filtres pour contrôle messages Section Upper (Pitch Bender, Modulation, Sustain)
- Filtres pour contrôle messages Section Lower (Pitch Bender, Modulation, Sustain)
- Assignment du Levier d'Expression (Modulation/After Touch)

### Configurations par Défaut

Quand il est mis en fonction, l'instrument démarre automatiquement à la patch 1.

Pour le contenu par défaut des 32 patches internes, veuillez consulter les tables ci-jointes (page 48).

### Come memorizzare le impostazioni in una Patch Memory

Una volta impostati tutti i parametri così come si desidera è possibile memorizzarli in una delle 32 Patch Memory della A-30.

- (1) Premere e mantenere premuto il tastino WRITE [11].
- (2) Premere il tastino relativo alla Patch nella quale immagazzinare la situazione corrente.

A questo punto la Patch memory appena scritta, conterrà tutte le informazioni sotto descritte.

- Assegnazione del Potenziometro Data Entry;
- Transpose On/Off e valore di trasposizione;
- Valore impostato per il BPM (Velocità della temporizzazione F8 Clock) e impostazione Ext/Int;
- Valori di CC-32, CC-00, PG per la sezione Upper (Suono da usare);
- Valori di CC-32, CC-00, PG per la sezione Lower (Suono da usare);
- Valore di Reverb CC-91 per la sezione Upper (16 livelli)
- Valore di Chorus CC-93 per la sezione Upper (16 livelli)
- Valore di Reverb CC-91 per la sezione Lower (16 livelli)
- Valore di Chorus CC-93 per la sezione Lower (16 livelli)
- Chorus On/Off per la sezione Upper
- Reverb On/Off per la sezione Upper
- Chorus On/Off per la sezione Lower
- Reverb On/Off per la sezione Lower
- Volume CC-07 per la sezione Upper
- Volume CC-07 per la sezione Lower
- Canale MIDI assegnato alla sezione Upper
- Canale MIDI assegnato alla sezione Lower
- Limite Inferiore Upper e Limite Superiore Lower (Split o Layer)
- Sezioni attivate (Upper, Lower, Upper + Lower)
- Ottava sezione Upper
- Ottava sezione Lower
- Filtri messaggi di controllo Sezione Upper (Pitch Bender, Modulation, Sustain)
- Filtri messaggi di controllo Sezione Lower (Pitch Bender, Modulation, Sustain)
- Assegnazione della leva di espressione (Modulation/After Touch)

### Parametri di Default all'accensione

All'accensione lo strumento si posiziona automaticamente sulla patch 1.

Per il contenuto di default delle 32 patch interne fare riferimento alle tabelle allegate (da pag. 48).

## Retrieving of Default Settings

Turn on the instrument and keep the Write button pressed. All of the instrument's 32 Factory patches will be retrieved. During this procedure, the LEDs of the panel will blink until the operation is over. Retrieving of the Default parameters requires about 30 seconds.

## Battery Check

The A-30 may also be battery-operated. You may check the condition of the batteries by the following operations:

- (1) if turned on, deactivate the Patch mode, by means of the PATCH button;
- (2) press MIDI/Parameter-button, and its LED will be turned on;
- (3) select parameter 25 by means of the numerical buttons;
- (4) confirm by Enter and hold this button pressed.

The LEDs relative to the patches will be lit and will show the condition of the batteries. Each LED lit equals to 2 hours of use.

This is true only if you use the alkaline type batteries, as suggested.

The condition of charge is shown as long as the Enter button is held.

## IF YOUR A-30 FAILS TO OPERATE

Make sure that the 6 Alkaline Batteries (MN 1500) are not below their charge limits.

Also check that the Batteries make good contact with the holder.

- \* When using the AC Adaptor, make sure that the AC Adaptor cord is firmly plugged into the socket [23] on the rear panel. Make sure that the AC cord of the ADAPTOR is firmly plugged into the AC wall outlet.
- \* Also check that the AC wall outlet is not faulty. Plug in a lamp or radio to test the wall outlet.
- \* Be sure the ON/OFF switch [22] (located on the rear panel) is ON.
- \* In the event the instrument is still inoperable, your Roland technician or dealer is best qualified to provide you with competent service. Do not attempt any adjustments or repairs by yourself.

## 工場出荷時の設定に戻すには

[WRITE] を押しながら、電源を入れます。32 個のパッチの設定が工場出荷時の状態に戻ります。この操作が終わるまで、パネル上のインジケーターが点滅します。工場出荷時の設定に戻すには、約 30 秒かかります。

## バッテリー・チェック

A-30 は電池で動いています。以下の手続きにしたがって、電池の状態をチェックします。

- (1) パッチ・モードがオンのときは、[PATCH] を押してオフにします。
- (2) [MIDI/PARAM] を押してインジケーターを点灯させます。
- (3) ナンバー・ボタンを押して、パラメーター 25 を選びます。
- (4) [ENTER] を押して確定し、そのままこのボタンを押し続けます。

パッチ呼び出しボタンのインジケーターが点灯し、バッテリーの状態が示されます。1つのインジケーターが、2時間使用できるということに相当します。

このチェック方法は、前に説明したようにアルカリ電池を使用しているときのみ有効です。消耗状態は [ENTER] を押しているあいだ示されます。

## 故障と思う前に

6 個の単 3 アルカリ電池が消耗していないかどうか確認してください。

また、電池がホルダーに正しく入っているか確認してください。

\* AC アダプターをお使いのときは、AC アダプターのコードがしっかりリア・パネルの AC アダプター端子に接続されているか確認してください。また、AC アダプターがしっかりコンセントに接続されているか、確認してください。

\* コンセントが漏電していないか、電気やラジオを接続して確かめてください。

\* リア・パネルの電源スイッチ [22] がオンになっているか確認してください。

\* 上記を確認しても正常に動かないときは、お近くのローランド・サービスもしくはお買い求めの販売店にご相談ください。決してご自分で修理したり、内部に手を触れたりしないでください。

### Erreichen der Werksvoreinstellungen

Halten Sie die Write-Taste gedrückt und schalten Sie das A-30 ein.

Alle 32 Patches erhalten dadurch die Werksvoreinstellungen.

Während dieses Vorganges blinken die LEDs auf der Bedienoberfläche, bis die Operation beendet ist.

Dieser Vorgang dauert ungefähr 30 Sekunden.

### Batterieprüfung

Das A-30 kann auch batterie-betrieben werden. Sie können den Status der Batterien mit folgenden Operationen überprüfen:

- (1) falls eingeschaltet, deaktivieren Sie den Patch-Modus mit Hilfe der PATCH-Taste;
- (2) drücken Sie die MIDI/Parameter-Taste (die LED leuchtet);
- (3) wählen Sie Parameter 25 mit Hilfe der Nummerntasten;
- (4) bestätigen Sie mit Enter und halten diese Taste gedrückt.

Die LEDs der Patches leuchten und zeigen den Status der Batterien an. Jede leuchtende LED repräsentiert eine Rest-Spielzeit von ca. 2 Stunden.

Der Zustand bleibt solange angezeigt, wie die Enter-Taste gehalten wird.

Diese Angaben sind nur gültig für Alkaline Type Batterien, die für dieses Instrument empfohlen werden.

### EVENTUELLE FEHLFUNKTION DES GERÄTES

- \* Überprüfen Sie die Batteriespannung.
- \* Stellen Sie sicher, dass das Netzkabel fest in der Buchse [23] steckt; überprüfen Sie weiterhin die Spannungsversorgung für das Netzteil.
- \* Überprüfen Sie die Stellung des Netzschalters [22].
- \* Falls das Gerät immer noch nicht korrekt arbeitet, wenden Sie sich bitte an Ihren Roland-Fachhändler. Nehmen Sie bitte keine selbständigen Reparaturen am Gerät vor.

### Rétablissement des Configurations par Défaut

Allumez votre clavier et maintenez le bouton Write enfoncé.

Les 32 patches usine seront complètement rétablies.

Durant cette procédure, les LEDs du panneau clignoteront jusqu'à la fin de l'opération.

L'opération de rétablissement des paramètres par défaut demande 30 secondes.

### Contrôle Piles

Le A-30 fonctionne aussi au moyen de piles. Vous pouvez vérifier l'état de charge de celles-ci de la façon suivante:

- (1) S'il est activé, désactivez le mode Patch au moyen du bouton PATCH.
- (2) Enfoncez le bouton MIDI/Parameter; la LED correspondante s'allumera.
- (3) Sélectionnez le paramètre 25 au moyen des boutons numériques; confirmez avec Enter et maintenez ce bouton enfoncé.
- (4) Confirmez avec Enter et maintenez ce bouton enfoncé.

Les LEDs correspondant aux patches seront allumées et indiqueront l'état des piles. Chaque LED allumée équivaut à deux heures d'usage. Ceci n'est vrai que dans le cas de batteries Alkalines du type suggéré.

L'état de charge est indiqué tant que vous maintenez le bouton Enter enfoncé.

### LISTE DE CONTROLE

Au cas où votre A-30 ne fonctionne pas, assurez-vous que les 6 piles alcalines (MN 1500) ne sont pas épuisées. Vérifiez aussi qu'elles fassent contact correctement.

- \* Au cas où vous utilisiez le A-30 avec l'alimentateur (optionnel), assurez-vous que le câble d'alimentation soit correctement enfilé dans la prise du panneau postérieur [23].
- \* Assurez-vous que la fiche de l'Alimentateur soit correctement enfilée dans la prise du réseau électrique. Introduisez éventuellement la fiche d'une lampe ou d'une radio pour vérifier le fonctionnement du réseau.
- \* Assurez-vous que l'interrupteur On/Off [22] (placé sur le panneau postérieur) soit en position ON.
- \* Si le clavier ne fonctionne toujours pas, adressez-vous à votre technicien ou revendeur ROLAND, qui seront à même de vous donner un service plus compétent et qualifié. Ne tentez de faire aucune réparation par vous-mêmes.

### Procedura di ripristino dei parametri di Default

Accendere lo strumento mantenendo premuto il tastino Write.

Verranno ripristinate nello strumento tutte le 32 Factory Patch.

Durante la procedura di ripristino i LED del pannello lampeggiano fino a operazione conclusa.

L'operazione di ripristino dei parametri di Default richiede all'incirca 30 secondi.

### Battery Check

La A-30 è alimentabile anche a pile. È possibile controllare lo stato di carica delle pile effettuando le seguenti operazioni:

- (1) Disattivare il modo Patch, se acceso, premendo il tastino PATCH.
- (2) Premere il pulsante MIDI/Parameter, il LED relativo si accende.
- (3) Digitare tramite i tastini numerici il parametro 25.
- (4) Confermare con il tastino Enter e mantenerlo premuto.

L'accensione dei LEDs delle patch indica lo stato di carica della batteria (Ogni LED equivale a circa 2 ore di utilizzo dello strumento. Tale indicazione risulta attendibile solamente se si usano pile Alcaline del tipo consigliato).

Lo stato di carica viene visualizzato fino a che il tastino Enter viene mantenuto premuto.

### LISTA DI CONTROLLO

In caso di non funzionamento della vostra A-30 assicurarsi che le sei pile Alcaline (MN 1500) non siano esaurite. Controllate anche che facciano il giusto contatto.

- \* Nel caso di utilizzo della A-30 con l'Alimentatore (opzionale) assicurarsi che il cavo dell'alimentatore sia correttamente inserito nella presa del pannello posteriore [23].
- \* Accertarsi inoltre che la spina dell'Alimentatore sia correttamente inserita nella presa di rete AC nel muro. Inserire eventualmente la spina di una lampada o di una radio per controllare il funzionamento della rete.
- \* Assicuratevi che l'interruttore ON/OFF [22] (collocato sul pannello posteriore) sia su ON.
- \* Se la tastiera non dovesse funzionare, rivolgetevi al vostro tecnico o negoziante Roland. Vi forniranno un servizio più competente e qualificato. Non tentate nessuna riparazione personalmente.

## EXAMPLES OF CONNECTIONS

### A-30 with Sound Canvas SC-55

- (1) Connect the A-30 MIDI Out to MIDI In of SC-55 with a standard MIDI cable.
- (2) Turn on SC-55 first, then A-30.
- (3) Select any of the 32 patches by means of the numerical buttons. In each factory patch a specific instrument belonging to a family of instruments can be heard (for instance: Piano, Chromatic Percussion, etc...).

In each patch section Upper is on, whilst section Lower is off.

Pressing Kbd Mode Lower button you may start both sections at the same time.

According to the patch chosen, you will have layer or split configurations with instruments, effects, volumes which enable hearing very interesting sounds.

Of course, it is possible to change the 32 patches to customize A-30 to one's own tastes and needs.

## 接続例

### A-30 とサウンド・キャンバス SC-55 の接続

- (1) A-30 の MIDI OUT とサウンド・キャンバスの MIDI IN を専用 MIDI ケーブルで接続します。
  - (2) まず、SC-55 の電源を入れ、次に A-30 の電源を入れます。
  - (3) パッチ呼び出しボタンで 32 個のパッチのどれかを選びます。工場出荷時のパッチのそれぞれで、インストゥルメント・ファミリーに分類されているインストゥルメントを聴くことができます (例えば、ピアノ、クロマチック・パーカッションなど)。
- 各パッチでは、アッパーがオンで、ローワーがオフになります。
- キーボード・モードのローワーを押すと、両方の領域を同時に演奏することができます。
- 選んだパッチによって、インストゥルメント、エフェクト、ボリュームをレイヤーやスプリットにすることができます。これによって、面白い音が得られます。
- もちろん、必要や好みに応じて 32 個のパッチの設定を変えることもできます。

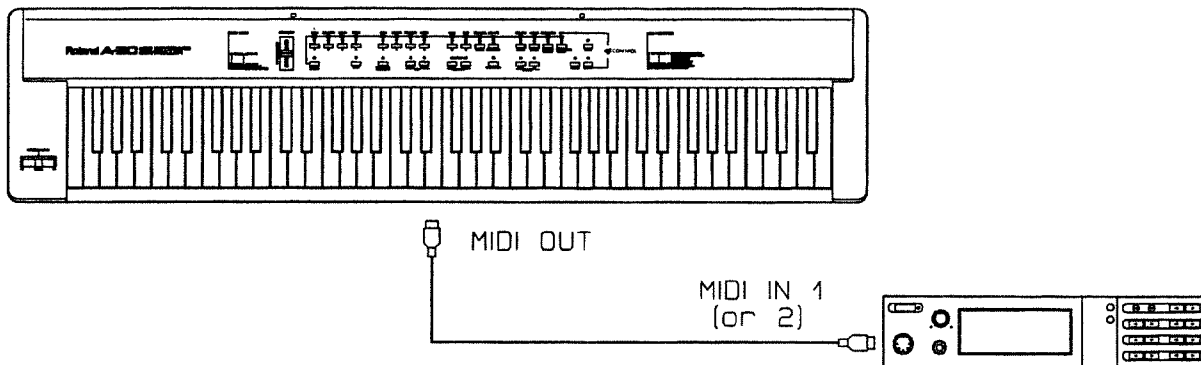

## ANSCHLUSSBEISPIELE

### A-30 mit Sound Canvas SC-55

- (1) Verbinden Sie A-30 MIDI Out mit MIDI In des SC-55 mit einem Standard-MIDI-Kabel.
- (2) Schalten Sie erst den SC-55 ein, dann das A-30.
- (3) Wählen Sie eines der 32 Patches mit Hilfe der Nummerntasten. In jedem Factory-Patch kann ein spezielles zu einer Instrumentenfamilie gehörendes Instrument gespielt werden (zum Beispiel Klavier, chromatische Perkussion, usw...). In jedem Patch ist die Sektion Upper eingeschaltet und die Sektion Lower ausgeschaltet. Durch Drücken der Kbd Mode Lower-Taste können Sie beide Sektionen gleichzeitig aktivieren. Gemäss dem gewählten Patch erhalten Sie Layer- oder Split-Konfigurationen. Natürlich ist es möglich, die 32 Patches zu verändern, um das A-30 dem eigenen Geschmack und Bedürfnissen anzupassen.

## EXEMPLES DE BRANCHEMENTS

### A-30 avec Sound Canvas SC-55

- (1) Branchez la prise MIDI Out de votre A-30 à la prise MIDI IN du SC-55 à l'aide d'un câble MIDI standard.
- (2) Actionnez le SC-55 d'abord, puis le A-30.
- (3) Sélectionnez l'une des 32 patches à l'aide des boutons numériques. Chaque patch usine contient un instrument spécifique appartenant à une famille d'instruments (par exemple Piano, Percussion Chromatique, etc...). Dans chaque Patch la section Upper est en fonction, alors que la section Lower est désaffectée. En appuyant sur le bouton Kbd Mode Lower vous pourrez activer les deux sections en même temps. Suivant la patch choisie, vous obtiendrez des configurations de layer ou de split avec des instruments, effets, volumes qui donneront la possibilité d'entendre des sons intéressants. Naturellement, vous pourrez modifier les 32 patches pour les adapter à vos goûts et nécessités.

## ESEMPI DI COLLEGAMENTO

### A-30 con Sound Canvas SC-55

- (1) Collegare con un cavo MIDI standard il MIDI Out dell'A-30 al MIDI In del modulo SC-55.
- (2) Accendere prima il modulo SC-55 e successivamente l'A-30.
- (3) Selezionare tramite i tastini dedicati alle patch una delle 32 patch. Ogni patch impostata dalla fabbrica permette di ascoltare uno strumento di una famiglia strumentale (Piano, Chromatic Percussion, etc...). In ogni patch è attivata la sezione Upper mentre la sezione Lower è disattivata. Tramite la pressione del tasto Kbd Mode Lower è possibile attivare contemporaneamente le due sezioni (Upper/Lower). A seconda della patch selezionata otterremo configurazioni in Split o Layer con assegnati strumenti, effetti, volumi che permettono di ottenere sonorità molto interessanti. Naturalmente è possibile modificare le 32 patch per personalizzare l'A-30 in relazione ai propri gusti e alle proprie necessità.

### A-30 with RA-90 Realtime Arranger

- (1) Connect A-30 MIDI Out to MIDI In of RA-90 with a standard MIDI cable.
- (2) First turn on RA-90, keeping button Style Number 1 pressed, so as to select MIDI Set Number 1 (Piano 1).
- (3) Turn on A-30 and select Patch Number 1.
- (4) Press Bypass Upper button on RA-90, and turn its LED off.
- (5) On A-30 you may now play on the right-hand side, the sound selected on section Upper of RA-90, whilst on the left-hand side you may key the arrangement of RA-90.
- (6) Use Tone Bank/Number buttons of RA-90 to select the tones of the Upper section.

### A-30とアレンジャーRA-90の接続

- (1) A-30のMIDI OUTとRA-90のMIDI INを専用MIDIケーブルで接続します。
- (2) まず、MIDIセット・ナンバー1(ピアノ1)が選ばれるように、スタイル・ナンバー1ボタンを押しながらRA-90の電源を入れます。
- (3) A-30の電源を入れ、パッチ・ナンバー1を選びます。
- (4) RA-90のバイパス・アッパー・ボタンを押してインジケータを消灯させます。
- (5) A-30の右手側をRA-90のアッパーで選んだ音色で演奏でき、左手側ではRA-90のアレンジャーを弾くことができます。
- (6) アッパーの音色を選ぶときは、RA-90のトーンのバンク・ボタンとナンバー・ボタンを使います。

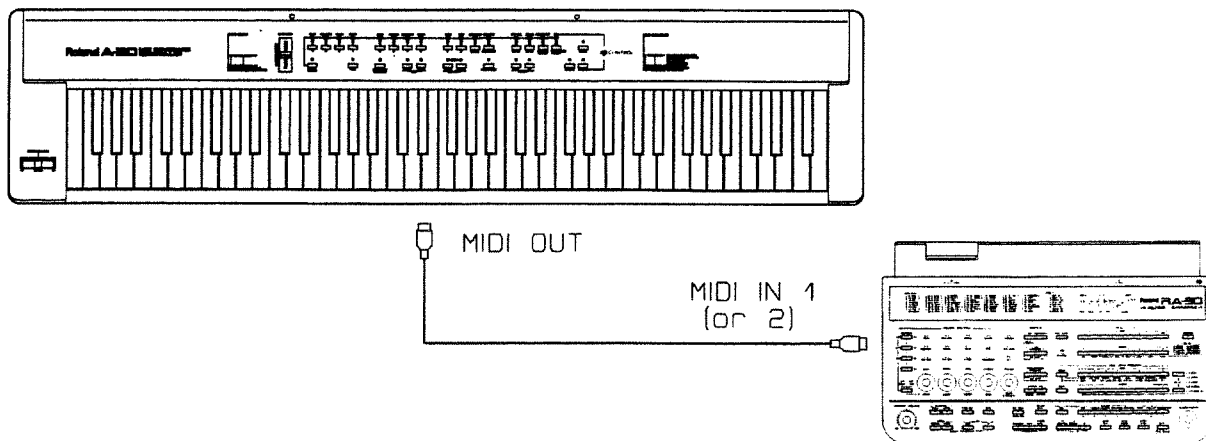

#### A-30 mit Arranger RA-90

- (1) Verbinden Sie A-30 MIDI Out mit MIDI In des RA-90 mit einem Standard-MIDI-Kabel.
- (2) Schalten Sie erst den RA-90 ein, indem Sie den Style Nummer 1-Knopf gedrückt halten, um so das MIDI Set Nummer 1 zu wählen (Piano 1).
- (3) Schalten Sie das A-30 ein und wählen Sie Patch Nummer 1.
- (4) Drücken Sie die Taste "Bypass Upper" am RA-90, und schalten Sie deren LED aus.
- (5) Auf dem A-30 können Sie jetzt auf der rechten Seite den in der Sektion Upper des RA-90 gewählten Klang spielen, während Sie auf der linken Seite das Arrangement des RA-90 steuern können.
- (6) Benutzen Sie die Tone Bank/Number-Tasten des RA-90, um die Klänge der Sektion Upper zu wählen.

#### A-30 avec l'Arranger RA-90

- (1) Branchez la prise MIDI Out du A-30 MIDI Out à la prise MIDI In du RA-90 à l'aide d'un câble MIDI standard.
- (2) Actionnez d'abord le RA-90, en maintenant le bouton Style Number 1 enfoncé, de façon à sélectionner le MIDI Set Number 1 (Piano 1).
- (3) Allumez le A-30 et sélectionnez la Patch Number 1.
- (4) Enfoncez le bouton Bypass Upper et RA-90: sa LED s'éteindra.
- (5) Sur le A-30 vous pourrez maintenant jouer sur le côté droit du clavier le son sélectionné sur la section Upper, alors que sur le côté gauche vous pourrez piloter l'arrangement du RA-90.
- (6) Utilisez les boutons Tone Bank/Number du RA-90 pour sélectionner les sons de la section Upper.

#### A-30 con l'Arranger RA-90

- (1) Collegare con un cavo MIDI standard il MIDI Out dell'A-30 al MIDI In del modulo RA-90.
- (2) Accendere prima il modulo RA-90 mantenendo premuto il tastino Style Number 1 in modo da selezionare il MIDI set Numero 1 (Piano 1).
- (3) Accendere l'A-30 e selezionare la Patch numero 1.
- (4) Spegnerne sull'RA-90 il LED Bypass Upper, tramite la pressione del relativo tastino.
- (5) Sulla tastiera dell'A-30 sarà ora possibile suonare nella zona destra il suono selezionato sulla sezione Upper dell'RA-90 e nella zona a sinistra sarà possibile pilotare l'arrangiamento dell'RA-90.
- (6) Usare i tastini Tone Bank/Number dell'RA-90 per selezionare i timbri della sezione Upper.

### A-30 with "E" series keyboards (E-70, E-35, E-15)

- (1) Connect A-30 MIDI Out to MIDI In of the "E" series keyboard with a standard MIDI cable.
- (2) First turn on "E" keyboard, then A-30.
- (3) Set reception of RX Only on MIDI Channel 1 of the "E" keyboard.
- (4) On the "E" keyboard, set reception of Program Change and Volume on the Basic MIDI Channel to Off position.
- (5) Set reception of the "E" keyboard of "Note to Arranger" to Off position.
- (6) Selecting patches on A-30 will enable using an additional keyboard with the sounds contained inside the patches.

If you select a patch using section Lower of A-30 or if you start section Lower in any patch in which it is normally to off position, section Manual Bass of the "E" keyboard will then be started.

### A-30とEシリーズ・キーボード (E-70、E-35、E-15) の接続

- (1) A-30のMIDI OUTとEシリーズ・キーボードのMIDI INを専用MIDIケーブルで接続します。
  - (2) まず、Eシリーズ・キーボードの電源を入れ、次にA-30の電源を入れます。
  - (3) Eシリーズ・キーボードのMIDIチャンネル1を"RX Only"の受信に設定します。
  - (4) Eシリーズ・キーボードでプログラム・チェンジの受信を設定し、MIDIチャンネルのボリュームをオフにします。
  - (5) Eシリーズ・キーボードの"Note to Arranger"の受信をオフにします。
  - (6) A-30でパッチを選ぶと、パッチに含まれている音色でEシリーズ・キーボードの鍵盤を弾くことができます。
- A-30のローワーを使うパッチを選んだり、通常ローワーがオフに設定されているパッチのローワーをオンにすると、Eシリーズ・キーボードのマニュアル・ベース・セクションを演奏することができます。

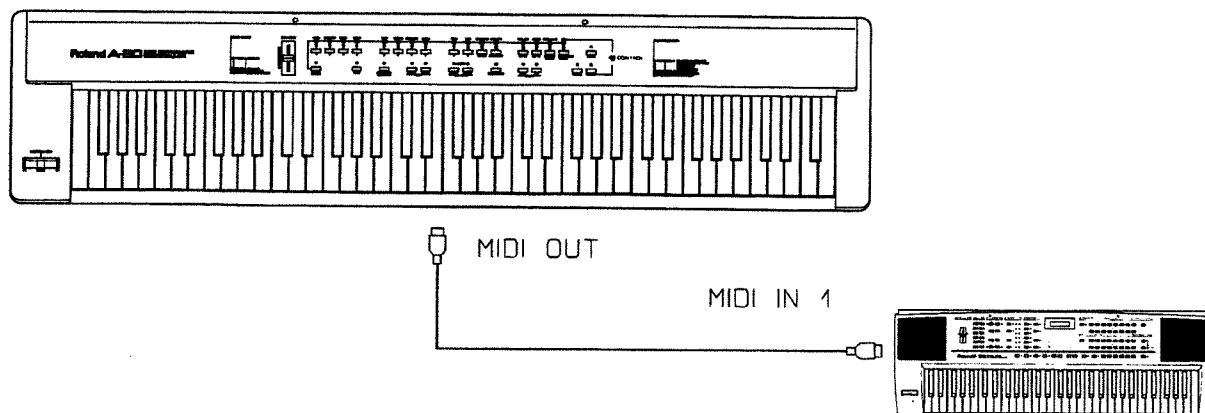



**A-30 mit "E"-Serien-Keyboards  
(E-70, E-35, E-15)**

- (1) Verbinden Sie A-30 MIDI Out mit MIDI In des "E"-Keyboards mit einem Standard-MIDI-Kabel.
- (2) Schalten Sie erst das "E"-Keyboard ein, dann das A-30.
- (3) Stellen Sie den Empfang von "RX Only" des "E"-Keyboards auf MIDI-Kanal "1".
- (4) Stellen Sie auf dem "E"-Keyboard den Empfang von PG und Volume auf dem Basis-MIDI-Kanal auf Off-Position.
- (5) Stellen Sie den Empfang des "E"-Keyboard von "Note to Arranger" auf Off-Position.
- (6) Das Anwählen der Patches auf dem A-30 ermöglicht die Ansteuerung eines E-Keyboard Sounds über die A-30 Tastatur zusätzlich zum Arranger, der über die E-Keyboard Tastatur gesteuert wird.

Wenn Sie die Lower-Sektion in den Patches aktivieren, wird der "Manual Bass" des E-Keyboards im unteren Tastaturbereich des A-30 angesteuert.

**A-30 avec clavier de la série "E"  
(E-70, E-35, E-15)**

- (1) Branchez la prise MIDI Out du A-30 à la prise MIDI In du clavier de la série "E" à l'aide d'un câble MIDI standard.
- (2) Allumez d'abord le clavier "E", ensuite le A-30.
- (3) Placez la réception du RX Only du clavier "E" sur le canal MIDI 1.
- (4) Toujours sur le clavier "E", placez la réception de PG et Volume sur le canal MIDI Basic en position Off.
- (5) Placez la réception de "Note to Arranger" du clavier "E" en position Off.
- (6) La sélection des patches sur le A-30 permettra d'utiliser un clavier additionnel avec les sons contenus à l'intérieur des patches.

Si vous choisissez une patch qui utilise la section Lower du A-30, ou si vous actionnez la section Lower dans l'une des patches dans laquelle elle est en position Off, la section Manual Bass du clavier "E" démarrera.

**A-30 con Strumenti della serie "E"  
(E-70, E-35, E-15)**

- (1) Collegare con un cavo MIDI standard il MIDI Out dell'A-30 al MIDI In dello strumento della serie E.
- (2) Accendere prima lo strumento della serie E e poi l'A-30.
- (3) Impostare sullo strumento della serie "E" la ricezione della parte RX Only sul canale MIDI 1.
- (4) Impostare in Off sullo strumento della serie "E" la ricezione dei PG e del Volume sul Basic MIDI Channel.
- (5) Impostare in OFF sullo strumento della serie "E" la ricezione del "Note to Arranger".
- (6) La selezione delle patch sull'A-30 permetterà di usare una tastiera aggiuntiva con i suoni programmati nelle patch.

Nel caso vengano selezionate delle patch che utilizzano la sezione Lower dell'A-30 o che si attivi la sezione Lower in una patch nella quale risulti normalmente disattivata, verrà utilizzata la sezione Manual Bass dello strumento della serie "E".

### A-30 with Rhodes VK-1000

- (1) Connect A-30 MIDI Out to MIDI In of the VK-1000 with a standard MIDI cable.
- (2) First turn on the VK-1000, then A-30.
- (3) Set the VK-1000 in the following way:  
Int Upper Zone: OFF  
Int Lower Zone: ON  
Upper Part Rx: Ch 1  
Lower Part Rx: Ch 2  
Pedal Part Rx: Ch 3
- (4) Selecting patches on A-30 will enable using another keyboard; this keyboard is to be used as Upper Keyboard, with the sounds programmed on the patches of the A-30.  
Lower Keyboard section is played from VK-1000 directly.  
When section "Lower" of A-30 is activated, the section addressed to the pedalboard on VK-1000 may also be heard on A-30 (split mode).

### A-30 と RhodesVK - 1000 の接続

- (1) A-30 の MIDI OUT と VK-1000 の MIDI IN を、専用 MIDI ケーブルで接続します。
- (2) まず、VK-1000 の電源を入れ、次に A-30 の電源を入れます。
- (3) VK-1000 を次のように設定します。  
インターナル・アッパー・ゾーン: オフ  
インターナル・ロワー・ゾーン: オン  
アッパー・パート Rx チャンネル: Ch1  
ロワー・パート Rx チャンネル: Ch3  
ペダル・パート Rx チャンネル: Ch2
- (4) A-30 でパッチを選ぶと、A-30 のパッチで設定された音色で、VK-1000 のキーボードを弾くことができます。このとき、その鍵盤は、上鍵盤として使われます。ロワーは VK-1000 で直接演奏されます。A-30 のロワーがオンになっていると、VK-1000 のペダルに割り当てられた領域を A-30 を使って聴くことができます (スプリット・モード)。

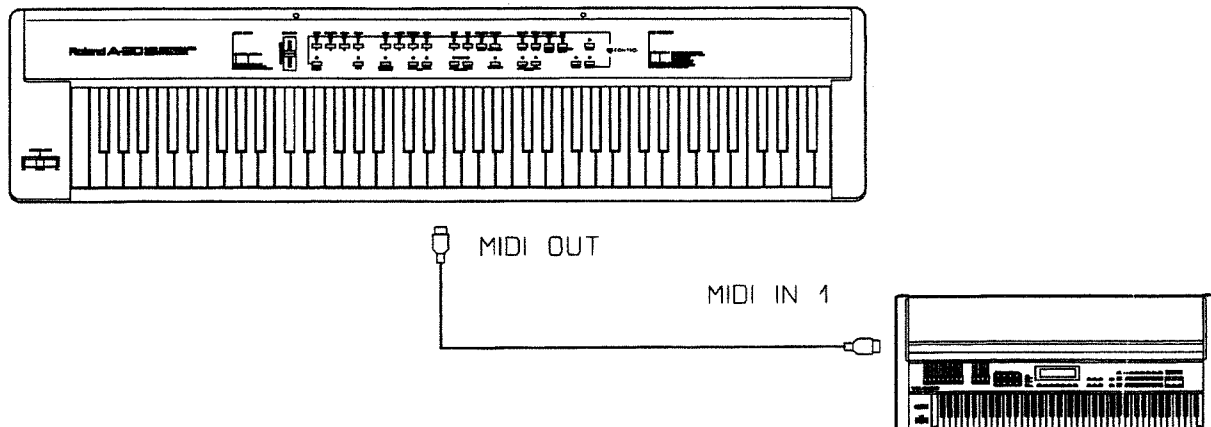

#### A-30 mit Rhodes VK-1000

- (1) Verbinden Sie A-30 MIDI Out mit MIDI In der VK-1000 mit einem Standard-MIDI-Kabel.
- (2) Schalten Sie erst die VK-1000 ein, dann das A-30.
- (3) Stellen Sie die VK-1000 wie folgt ein:  
Int Upper Zone: OFF  
Int Upper Zone: ON  
Upper Part RX: Ch 1  
Lower Part RX: Ch 3  
Pedal Part RX: Ch 2
- (4) Das Anwählen von Patches am A-30 ermöglicht das Spielen von VK-1000 Sounds über die Upper-Sektion des A-30. Der Lower-Sound der VK-1000 wird über den unteren Tastaturbereich der VK-1000 selbst gesteuert.  
Wenn die Lower-Sektion des A-30 aktiviert ist, kann über diese die Pedal-Sektion der VK-1000 gespielt werden (A-30 Split Mode).

#### A-30 avec VK-1000 Rhodes

- (1) Branchez la prise MIDI Out du A-30 avec la prise MIDI In du VK-1000 à l'aide d'une câble MIDI Standard.
- (2) Allumez d'abord le VK-1000, et ensuite le A-30.
- (3) Configurez le VK-1000 de la façon suivante:  
Int Upper Zone: OFF  
Int Lower Zone: ON  
Upper Part Rx: Ch 1  
Lower Part Rx: Ch 2  
Pedal Part Rx: Ch 3
- (4) La sélection des patches sur l'A-30 permettra d'utiliser un autre clavier; ce clavier devra servir comme clavier supérieur, avec les sons programmés sur les patches de l'A-30.  
La section Lower Keyboard est jouée directement sur l'A-30.  
Quand la section "Lower" est actionnée, la section adressée au pédalier sur le VK-1000 peut aussi être entendu sur le A-30 (mode split).

#### A-30 con VK-1000 Rhodes

- (1) Collegare con un cavo MIDI standard il MIDI Out dell'A-30 al MIDI In del VK-1000.
- (2) Accendere prima il VK-1000 e poi l'A-30.
- (3) Impostare il VK-1000 nel seguente modo:  
Int Upper Zone: OFF  
Int Lower Zone: ON  
Upper Part Rx: Ch 1  
Lower Part Rx: Ch 2  
Pedal Part Rx: Ch 3
- (4) La selezione delle patch sull'A-30 permetterà di usare una tastiera aggiuntiva, usata come Upper Keyboard, con i suoni programmati nelle patch A-30.  
La sezione Lower Keyboard viene suonata direttamente dalla tastiera del VK-1000.  
Attivando la sezione "Lower" sull'A-30 è possibile avere in split sull'A-30 anche la sezione del VK-1000 dedicata alla pedaliera.

## A-30 FACTORY PATCH NUMBER 1

### COMMON

Data Entry: CC 07      Transpose: +1      BPM: 120      Clock: INT      Expression Lever to : MOD  
UPPER      LOWER

MIDI Channel: 1	On/Off: ON	Limit: F3/53	MIDI Channel: 2	On/Off: OFF	Limit: E3/52
CC 32: 0	CC 00: 0	Program Change: 1	CC 32: 0	CC 00: 0	Program Change: 33
Chorus Value : 31	Reverb Value : 71		Chorus Value : 31	Reverb Value : 71	
Chorus : OFF	Reverb : ON		Chorus : OFF	Reverb : ON	
Volume : 127	Octave : 0		Volume : 127	Octave : 0	
Pitch Bender : OFF	Sustain On/Off : ON		Pitch Bender : ON	Sustain On/Off : OFF	

## A-30 FACTORY PATCH NUMBER 2

### COMMON

Data Entry: CC 07      Transpose: +1      BPM: 120      Clock: INT      Expression Lever to : MOD  
UPPER      LOWER

MIDI Channel: 1	On/Off: ON	Limit: F3/53	MIDI Channel: 2	On/Off: OFF	Limit: E3/52
CC 32: 0	CC 00: 0	Program Change: 12	CC 32: 0	CC 00: 0	Program Change: 33
Chorus Value : 39	Reverb Value : 87		Chorus Value : 31	Reverb Value : 71	
Chorus : ON	Reverb : ON		Chorus : OFF	Reverb : ON	
Volume : 127	Octave : 0		Volume : 127	Octave : 0	
Pitch Bender : OFF	Sustain On/Off : ON		Pitch Bender : ON	Sustain On/Off : OFF	

## A-30 FACTORY PATCH NUMBER 3

### COMMON

Data Entry: CC 07      Transpose: +1      BPM: 120      Clock: INT      Expression Lever to : MOD  
UPPER      LOWER

MIDI Channel: 1	On/Off: ON	Limit: F3/53	MIDI Channel: 2	On/Off: OFF	Limit: E3/52
CC 32: 0	CC 00: 0	Program Change: 19	CC 32: 0	CC 00: 0	Program Change: 31
Chorus Value : 39	Reverb Value : 87		Chorus Value : 71	Reverb Value : 127	
Chorus : ON	Reverb : ON		Chorus : ON	Reverb : ON	
Volume : 127	Octave : 0		Volume : 111	Octave : +1	
Pitch Bender : OFF	Sustain On/Off : ON		Pitch Bender : ON	Sustain On/Off : OFF	

## A-30 FACTORY PATCH NUMBER 4

### COMMON

Data Entry: CC 07      Transpose: +1      BPM: 120      Clock: INT      Expression Lever to : MOD  
UPPER      LOWER

MIDI Channel: 1	On/Off: ON	Limit: G7/103	MIDI Channel: 2	On/Off: OFF	Limit: E1/28
CC 32: 0	CC 00: 0	Program Change: 25	CC 32: 0	CC 00: 0	Program Change: 55
Chorus Value : 23	Reverb Value : 119		Chorus Value : 47	Reverb Value : 127	
Chorus : ON	Reverb : ON		Chorus : ON	Reverb : ON	
Volume : 127	Octave : -1		Volume : 111	Octave : -1	
Pitch Bender : ON	Sustain On/Off : ON		Pitch Bender : ON	Sustain On/Off : ON	

## A-30 FACTORY PATCH NUMBER 5

### COMMON

Data Entry: CC 07      Transpose: +1      BPM: 120      Clock: INT      Expression Lever to : MOD

UPPER      LOWER

MIDI Channel: 1	On/Off: ON	Limit: G7/103	MIDI Channel: 2	On/Off: OFF	Limit: E1/28
CC 32: 0	CC 00: 0	Program Change: 34	CC 32: 0	CC 00: 0	Program Change: 40
Chorus Value: 23		Reverb Value : 87	Chorus Value: 47		Reverb Value : 79
Chorus : ON		Reverb : ON	Chorus : ON		Reverb : ON
Volume : 127		Octave : -1	Volume : 103		Octave : 0
Pitch Bender : ON		Sustain On/Off : ON	Pitch Bender : ON		Sustain On/Off : ON

## A-30 FACTORY PATCH NUMBER 6

### COMMON

Data Entry: CC 07      Transpose: +1      BPM: 120      Clock: INT      Expression Lever to : MOD

UPPER      LOWER

MIDI Channel: 1	On/Off: ON	Limit: C4/60	MIDI Channel: 2	On/Off: OFF	Limit: B3/59
CC 32: 0	CC 00: 0	Program Change: 41	CC 32: 0	CC 00: 8	Program Change: 7
Chorus Value: 31		Reverb Value : 127	Chorus Value: 23		Reverb Value : 55
Chorus : OFF		Reverb : ON	Chorus : OFF		Reverb : ON
Volume : 127		Octave : 0	Volume : 127		Octave : +1
Pitch Bender : ON		Sustain On/Off : OFF	Pitch Bender : OFF		Sustain On/Off : ON

## A-30 FACTORY PATCH NUMBER 7

### COMMON

Data Entry: CC 07      Transpose: +1      BPM: 120      Clock: INT      Expression Lever to : MOD

UPPER      LOWER

MIDI Channel: 1	On/Off: ON	Limit: G7/103	MIDI Channel: 2	On/Off: OFF	Limit: E1/28
CC 32: 0	CC 00: 0	Program Change: 50	CC 32: 0	CC 00: 0	Program Change: 4
Chorus Value: 39		Reverb Value : 127	Chorus Value: 71		Reverb Value : 127
Chorus : ON		Reverb : ON	Chorus : ON		Reverb : ON
Volume : 103		Octave : -1	Volume : 127		Octave : -1
Pitch Bender : ON		Sustain On/Off : ON	Pitch Bender : ON		Sustain On/Off : ON

## A-30 FACTORY PATCH NUMBER 8

### COMMON

Data Entry: CC 07      Transpose: +1      BPM: 120      Clock: INT      Expression Lever to : MOD

UPPER      LOWER

MIDI Channel: 1	On/Off: ON	Limit: C5/72	MIDI Channel: 2	On/Off: OFF	Limit: B4/71
CC 32: 0	CC 00: 0	Program Change: 60	CC 32: 0	CC 00: 8	Program Change: 5
Chorus Value: 23		Reverb Value : 127	Chorus Value: 71		Reverb Value : 71
Chorus : OFF		Reverb : ON	Chorus : ON		Reverb : ON
Volume : 127		Octave : -1	Volume : 127		Octave : 0
Pitch Bender : ON		Sustain On/Off : OFF	Pitch Bender : OFF		Sustain On/Off : ON

## A-30 FACTORY PATCH NUMBER 9

### COMMON

Data Entry: CC 07      Transpose: +1      BPM: 120      Clock: INT      Expression Lever to : MOD  
UPPER      LOWER

MIDI Channel: 1	On/Off: ON	Limit: C4/60	MIDI Channel: 2	On/Off: OFF	Limit: B3/59
CC 32: 0	CC 00: 0	Program Change: 69	CC 32: 0	CC 00: 8	Program Change: 7
Chorus Value : 31	Reverb Value : 127	Chorus Value : 23	Reverb Value : 55		
Chorus : OFF	Reverb : ON	Chorus : OFF	Reverb : ON		
Volume : 127	Octave : 0	Volume : 127	Octave : +1		
Pitch Bender : ON	Sustain On/Off : OFF	Pitch Bender : OFF	Sustain On/Off : ON		

## A-30 FACTORY PATCH NUMBER 10

### COMMON

Data Entry: CC 07      Transpose: +1      BPM: 120      Clock: INT      Expression Lever to : MOD  
UPPER      LOWER

MIDI Channel: 1	On/Off: ON	Limit: C4/60	MIDI Channel: 2	On/Off: OFF	Limit: B3/59
CC 32: 0	CC 00: 0	Program Change: 76	CC 32: 0	CC 00: 0	Program Change: 92
Chorus Value : 31	Reverb Value : 127	Chorus Value : 23	Reverb Value : 55		
Chorus : OFF	Reverb : ON	Chorus : ON	Reverb : ON		
Volume : 127	Octave : 0	Volume : 127	Octave : +1		
Pitch Bender : ON	Sustain On/Off : OFF	Pitch Bender : OFF	Sustain On/Off : ON		

## A-30 FACTORY PATCH NUMBER 11

### COMMON

Data Entry: CC 07      Transpose: +1      BPM: 120      Clock: INT      Expression Lever to : MOD  
UPPER      LOWER

MIDI Channel: 1	On/Off: ON	Limit: G7/103	MIDI Channel: 2	On/Off: OFF	Limit: E1/28
CC 32: 0	CC 00: 0	Program Change: 81	CC 32: 0	CC 00: 0	Program Change: 88
Chorus Value : 39	Reverb Value : 127	Chorus Value : 71	Reverb Value : 127		
Chorus : ON	Reverb : ON	Chorus : OFF	Reverb : ON		
Volume : 127	Octave : 0	Volume : 103	Octave : -1		
Pitch Bender : ON	Sustain On/Off : ON	Pitch Bender : ON	Sustain On/Off : ON		

## A-30 FACTORY PATCH NUMBER 12

### COMMON

Data Entry: CC 07      Transpose: +1      BPM: 120      Clock: INT      Expression Lever to : MOD  
UPPER      LOWER

MIDI Channel: 1	On/Off: ON	Limit: G7/103	MIDI Channel: 2	On/Off: OFF	Limit: E1/28
CC 32: 0	CC 00: 0	Program Change: 95	CC 32: 0	CC 00: 0	Program Change: 101
Chorus Value : 39	Reverb Value : 127	Chorus Value : 71	Reverb Value : 127		
Chorus : ON	Reverb : ON	Chorus : ON	Reverb : ON		
Volume : 127	Octave : -1	Volume : 71	Octave : 0		
Pitch Bender : ON	Sustain On/Off : ON	Pitch Bender : ON	Sustain On/Off : ON		

## A-30 FACTORY PATCH NUMBER 13

### COMMON

Data Entry: CC 07	Transpose: +1	BPM: 120	Clock: INT	Expression Lever to : MOD	
UPPER		LOWER			
MIDI Channel: 1	On/Off: ON	Limit: G7/103	MIDI Channel: 2	On/Off: OFF	Limit: E1/28
CC 32: 0	CC 00: 0	Program Change: 97	CC 32: 0	CC 00: 0	Program Change: 10
Chorus Value: 39	Reverb Value: 127		Chorus Value: 71	Reverb Value: 127	
Chorus: ON	Reverb: ON		Chorus: ON	Reverb: ON	
Volume: 127	Octave: -1		Volume: 63	Octave: 0	
Pitch Bender: ON	Sustain On/Off: ON		Pitch Bender: ON	Sustain On/Off: ON	

## A-30 FACTORY PATCH NUMBER 14

### COMMON

Data Entry: CC 07	Transpose: +1	BPM: 120	Clock: INT	Expression Lever to : MOD	
UPPER		LOWER			
MIDI Channel: 1	On/Off: ON	Limit: C4/60	MIDI Channel: 2	On/Off: OFF	Limit: B3/59
CC 32: 0	CC 00: 0	Program Change: 105	CC 32: 0	CC 00: 0	Program Change: 104
Chorus Value: 31	Reverb Value: 71		Chorus Value: 31	Reverb Value: 71	
Chorus: OFF	Reverb: ON		Chorus: OFF	Reverb: ON	
Volume: 127	Octave: -1		Volume: 127	Octave: +1	
Pitch Bender: ON	Sustain On/Off: OFF		Pitch Bender: OFF	Sustain On/Off: ON	

## A-30 FACTORY PATCH NUMBER 15

### COMMON

Data Entry: CC 07	Transpose: +1	BPM: 120	Clock: INT	Expression Lever to : MOD	
UPPER		LOWER			
MIDI Channel: 1	On/Off: ON	Limit: C4/60	MIDI Channel: 2	On/Off: ON	Limit: B3/59
CC 32: 0	CC 00: 0	Program Change: 115	CC 32: 0	CC 00: 0	Program Change: 0
Chorus Value: 31	Reverb Value: 87		Chorus Value: 31	Reverb Value: 127	
Chorus: OFF	Reverb: ON		Chorus: OFF	Reverb: ON	
Volume: 127	Octave: -1		Volume: 127	Octave: +1	
Pitch Bender: ON	Sustain On/Off: ON		Pitch Bender: ON	Sustain On/Off: ON	

## A-30 FACTORY PATCH NUMBER 16

### COMMON

Data Entry: CC 07	Transpose: +1	BPM: 120	Clock: INT	Expression Lever to : MOD	
UPPER		LOWER			
MIDI Channel: 1	On/Off: ON	Limit: C4/60	MIDI Channel: 2	On/Off: ON	Limit: B3/59
CC 32: 0	CC 00: 1	Program Change: 123	CC 32: 0	CC 00: 2	Program Change: 123
Chorus Value: 87	Reverb Value: 127		Chorus Value: 87	Reverb Value: 127	
Chorus: OFF	Reverb: ON		Chorus: OFF	Reverb: ON	
Volume: 127	Octave: 0		Volume: 127	Octave: 0	
Pitch Bender: ON	Sustain On/Off: ON		Pitch Bender: ON	Sustain On/Off: ON	

## A-30 FACTORY PATCH NUMBER 17

### COMMON

Data Entry: **CC 07**      Transpose: **+1**      BPM: **120**      Clock: **INT**      Expression Lever to : **MOD**

UPPER

LOWER

MIDI Channel: <b>1</b>	On/Off: <b>ON</b>	Limit: <b>F3/53</b>	MIDI Channel: <b>2</b>	On/Off: <b>OFF</b>	Limit: <b>E3/52</b>
CC 32: <b>0</b>	CC 00: <b>0</b>	Program Change: <b>6</b>	CC 32: <b>0</b>	CC 00: <b>0</b>	Program Change: <b>36</b>
Chorus Value : <b>127</b>		Reverb Value : <b>127</b>	Chorus Value : <b>95</b>		Reverb Value : <b>127</b>
Chorus : <b>ON</b>		Reverb : <b>ON</b>	Chorus : <b>ON</b>		Reverb : <b>ON</b>
Volume : <b>127</b>		Octave : <b>0</b>	Volume : <b>103</b>		Octave : <b>0</b>
Pitch Bender : <b>OFF</b>		Sustain On/Off : <b>ON</b>	Pitch Bender : <b>ON</b>		Sustain On/Off : <b>OFF</b>

## A-30 FACTORY PATCH NUMBER 18

### COMMON

Data Entry: **CC 07**      Transpose: **+1**      BPM: **120**      Clock: **INT**      Expression Lever to : **MOD**

UPPER

LOWER

MIDI Channel: <b>1</b>	On/Off: <b>ON</b>	Limit: <b>F3/53</b>	MIDI Channel: <b>2</b>	On/Off: <b>OFF</b>	Limit: <b>E3/52</b>
CC 32: <b>0</b>	CC 00: <b>0</b>	Program Change: <b>13</b>	CC 32: <b>0</b>	CC 00: <b>0</b>	Program Change: <b>33</b>
Chorus Value : <b>39</b>		Reverb Value : <b>87</b>	Chorus Value : <b>31</b>		Reverb Value : <b>71</b>
Chorus : <b>OFF</b>		Reverb : <b>ON</b>	Chorus : <b>ON</b>		Reverb : <b>ON</b>
Volume : <b>127</b>		Octave : <b>0</b>	Volume : <b>127</b>		Octave : <b>0</b>
Pitch Bender : <b>OFF</b>		Sustain On/Off : <b>ON</b>	Pitch Bender : <b>ON</b>		Sustain On/Off : <b>OFF</b>

## A-30 FACTORY PATCH NUMBER 19

### COMMON

Data Entry: **CC 07**      Transpose: **+1**      BPM: **120**      Clock: **INT**      Expression Lever to : **MOD**

UPPER

LOWER

MIDI Channel: <b>1</b>	On/Off: <b>ON</b>	Limit: <b>G7/103</b>	MIDI Channel: <b>2</b>	On/Off: <b>OFF</b>	Limit: <b>E1/28</b>
CC 32: <b>0</b>	CC 00: <b>0</b>	Program Change: <b>20</b>	CC 32: <b>0</b>	CC 00: <b>0</b>	Program Change: <b>53</b>
Chorus Value : <b>63</b>		Reverb Value : <b>127</b>	Chorus Value : <b>47</b>		Reverb Value : <b>127</b>
Chorus : <b>ON</b>		Reverb : <b>ON</b>	Chorus : <b>ON</b>		Reverb : <b>ON</b>
Volume : <b>127</b>		Octave : <b>0</b>	Volume : <b>111</b>		Octave : <b>0</b>
Pitch Bender : <b>ON</b>		Sustain On/Off : <b>ON</b>	Pitch Bender : <b>ON</b>		Sustain On/Off : <b>ON</b>

## A-30 FACTORY PATCH NUMBER 20

### COMMON

Data Entry: **CC 07**      Transpose: **+1**      BPM: **120**      Clock: **INT**      Expression Lever to : **MOD**

UPPER

LOWER

MIDI Channel: <b>1</b>	On/Off: <b>ON</b>	Limit: <b>G7/103</b>	MIDI Channel: <b>2</b>	On/Off: <b>OFF</b>	Limit: <b>E1/28</b>
CC 32: <b>0</b>	CC 00: <b>0</b>	Program Change: <b>30</b>	CC 32: <b>0</b>	CC 00: <b>0</b>	Program Change: <b>82</b>
Chorus Value : <b>63</b>		Reverb Value : <b>127</b>	Chorus Value : <b>87</b>		Reverb Value : <b>127</b>
Chorus : <b>ON</b>		Reverb : <b>ON</b>	Chorus : <b>ON</b>		Reverb : <b>ON</b>
Volume : <b>127</b>		Octave : <b>-1</b>	Volume : <b>87</b>		Octave : <b>-1</b>
Pitch Bender : <b>ON</b>		Sustain On/Off : <b>ON</b>	Pitch Bender : <b>ON</b>		Sustain On/Off : <b>ON</b>



## A-30 FACTORY PATCH NUMBER 21

### COMMON

Data Entry: <b>CC 07</b>	Transpose: <b>+1</b>	BPM: <b>120</b>	Clock: <b>INT</b>	Expression Lever to : <b>MOD</b>
UPPER		LOWER		
MIDI Channel: <b>1</b>	On/Off: <b>ON</b>	Limit: <b>G7/103</b>	MIDI Channel: <b>2</b>	On/Off: <b>OFF</b> Limit: <b>E1/28</b>
CC 32: <b>0</b>	CC 00: <b>0</b>	Program Change: <b>37</b>	CC 32: <b>0</b>	CC 00: <b>8</b> Program Change: <b>29</b>
Chorus Value : <b>23</b>		Reverb Value : <b>71</b>	Chorus Value : <b>63</b>	Reverb Value : <b>127</b>
Chorus : <b>ON</b>		Reverb : <b>ON</b>	Chorus : <b>ON</b>	Reverb : <b>ON</b>
Volume : <b>127</b>		Octave : <b>-1</b>	Volume : <b>103</b>	Octave : <b>0</b>
Pitch Bender : <b>ON</b>		Sustain On/Off : <b>ON</b>	Pitch Bender : <b>ON</b>	Sustain On/Off : <b>ON</b>

## A-30 FACTORY PATCH NUMBER 22

### COMMON

Data Entry: <b>CC 07</b>	Transpose: <b>+1</b>	BPM: <b>120</b>	Clock: <b>INT</b>	Expression Lever to : <b>MOD</b>
UPPER		LOWER		
MIDI Channel: <b>1</b>	On/Off: <b>ON</b>	Limit: <b>G7/103</b>	MIDI Channel: <b>2</b>	On/Off: <b>OFF</b> Limit: <b>E1/28</b>
CC 32: <b>0</b>	CC 00: <b>0</b>	Program Change: <b>45</b>	CC 32: <b>0</b>	CC 00: <b>0</b> Program Change: <b>47</b>
Chorus Value : <b>31</b>		Reverb Value : <b>127</b>	Chorus Value : <b>23</b>	Reverb Value : <b>127</b>
Chorus : <b>OFF</b>		Reverb : <b>ON</b>	Chorus : <b>OFF</b>	Reverb : <b>ON</b>
Volume : <b>127</b>		Octave : <b>0</b>	Volume : <b>127</b>	Octave : <b>0</b>
Pitch Bender : <b>ON</b>		Sustain On/Off : <b>ON</b>	Pitch Bender : <b>ON</b>	Sustain On/Off : <b>ON</b>

## A-30 FACTORY PATCH NUMBER 23

### COMMON

Data Entry: <b>CC 07</b>	Transpose: <b>+1</b>	BPM: <b>120</b>	Clock: <b>INT</b>	Expression Lever to : <b>MOD</b>
UPPER		LOWER		
MIDI Channel: <b>1</b>	On/Off: <b>ON</b>	Limit: <b>G7/103</b>	MIDI Channel: <b>2</b>	On/Off: <b>OFF</b> Limit: <b>E1/28</b>
CC 32: <b>0</b>	CC 00: <b>0</b>	Program Change: <b>55</b>	CC 32: <b>0</b>	CC 00: <b>0</b> Program Change: <b>99</b>
Chorus Value : <b>39</b>		Reverb Value : <b>127</b>	Chorus Value : <b>71</b>	Reverb Value : <b>127</b>
Chorus : <b>ON</b>		Reverb : <b>ON</b>	Chorus : <b>ON</b>	Reverb : <b>ON</b>
Volume : <b>127</b>		Octave : <b>-1</b>	Volume : <b>71</b>	Octave : <b>+1</b>
Pitch Bender : <b>ON</b>		Sustain On/Off : <b>ON</b>	Pitch Bender : <b>ON</b>	Sustain On/Off : <b>ON</b>

## A-30 FACTORY PATCH NUMBER 24

### COMMON

Data Entry: <b>CC 07</b>	Transpose: <b>+1</b>	BPM: <b>120</b>	Clock: <b>INT</b>	Expression Lever to : <b>MOD</b>
UPPER		LOWER		
MIDI Channel: <b>1</b>	On/Off: <b>ON</b>	Limit: <b>G7/103</b>	MIDI Channel: <b>2</b>	On/Off: <b>OFF</b> Limit: <b>E1/28</b>
CC 32: <b>0</b>	CC 00: <b>0</b>	Program Change: <b>62</b>	CC 32: <b>0</b>	CC 00: <b>0</b> Program Change: <b>82</b>
Chorus Value : <b>31</b>		Reverb Value : <b>127</b>	Chorus Value : <b>63</b>	Reverb Value : <b>127</b>
Chorus : <b>ON</b>		Reverb : <b>ON</b>	Chorus : <b>ON</b>	Reverb : <b>ON</b>
Volume : <b>127</b>		Octave : <b>0</b>	Volume : <b>103</b>	Octave : <b>-1</b>
Pitch Bender : <b>ON</b>		Sustain On/Off : <b>ON</b>	Pitch Bender : <b>ON</b>	Sustain On/Off : <b>ON</b>

## A-30 FACTORY PATCH NUMBER 25

### COMMON

Data Entry: CC 07      Transpose: +1      BPM: 120      Clock: INT      Expression Lever to : MOD  
UPPER      LOWER

MIDI Channel: 1	On/Off: ON	Limit: C5/72	MIDI Channel: 2	On/Off: OFF	Limit: B4/71
CC 32: 0	CC 00: 0	Program Change: 66	CC 32: 0	CC 00: 8	Program Change: 5
Chorus Value: 31		Reverb Value : 127	Chorus Value : 127		Reverb Value : 127
Chorus : OFF		Reverb : ON	Chorus : ON		Reverb : ON
Volume : 127		Octave : -1	Volume : 127		Octave : 0
Pitch Bender : ON		Sustain On/Off : OFF	Pitch Bender : OFF		Sustain On/Off : ON

## A-30 FACTORY PATCH NUMBER 26

### COMMON

Data Entry: CC 07      Transpose: +1      BPM: 120      Clock: INT      Expression Lever to : MOD  
UPPER      LOWER

MIDI Channel: 1	On/Off: ON	Limit: C4/60	MIDI Channel: 2	On/Off: OFF	Limit: B3/59
CC 32: 0	CC 00: 0	Program Change: 78	CC 32: 0	CC 00: 0	Program Change: 108
Chorus Value: 31		Reverb Value : 127	Chorus Value : 23		Reverb Value : 55
Chorus : OFF		Reverb : ON	Chorus : OFF		Reverb : ON
Volume : 127		Octave : 0	Volume : 127		Octave : +1
Pitch Bender : ON		Sustain On/Off : OFF	Pitch Bender : OFF		Sustain On/Off : ON

## A-30 FACTORY PATCH NUMBER 27

### COMMON

Data Entry: CC 07      Transpose: +1      BPM: 120      Clock: INT      Expression Lever to : MOD  
UPPER      LOWER

MIDI Channel: 1	On/Off: ON	Limit: G7/103	MIDI Channel: 2	On/Off: OFF	Limit: E1/28
CC 32: 0	CC 00: 0	Program Change: 86	CC 32: 0	CC 00: 0	Program Change: 114
Chorus Value: 39		Reverb Value : 127	Chorus Value : 39		Reverb Value : 127
Chorus : ON		Reverb : ON	Chorus : ON		Reverb : ON
Volume : 127		Octave : 0	Volume : 63		Octave : +1
Pitch Bender : ON		Sustain On/Off : ON	Pitch Bender : ON		Sustain On/Off : ON

## A-30 FACTORY PATCH NUMBER 28

### COMMON

Data Entry: CC 07      Transpose: +1      BPM: 120      Clock: INT      Expression Lever to : MOD  
UPPER      LOWER

MIDI Channel: 1	On/Off: ON	Limit: G7/103	MIDI Channel: 2	On/Off: OFF	Limit: E1/28
CC 32: 0	CC 00: 0	Program Change: 96	CC 32: 0	CC 00: 0	Program Change: 102
Chorus Value: 127		Reverb Value : 39	Chorus Value : 127		Reverb Value : 71
Chorus : ON		Reverb : ON	Chorus : ON		Reverb : ON
Volume : 127		Octave : -1	Volume : 127		Octave : 0
Pitch Bender : ON		Sustain On/Off : ON	Pitch Bender : ON		Sustain On/Off : ON

## A-30 FACTORY PATCH NUMBER 29

### COMMON

Data Entry: CC 07 Transpose: +1 BPM: 120 Clock: INT Expression Lever to : MOD  
UPPER LOWER

MIDI Channel: 1	On/Off: ON	Limit: G7/103	MIDI Channel: 2	On/Off: OFF	Limit: E1/28
CC 32: 0	CC 00: 0	Program Change: 103	CC 32: 0	CC 00: 0	Program Change: 116
Chorus Value: 39		Reverb Value: 127	Chorus Value: 71		Reverb Value: 127
Chorus: ON		Reverb: ON	Chorus: ON		Reverb: ON
Volume: 127		Octave: -1	Volume: 55		Octave: +1
Pitch Bender: ON		Sustain On/Off: ON	Pitch Bender: ON		Sustain On/Off: ON

## A-30 FACTORY PATCH NUMBER 30

### COMMON

Data Entry: CC 07 Transpose: +1 BPM: 120 Clock: INT Expression Lever to : MOD  
UPPER LOWER

MIDI Channel: 1	On/Off: ON	Limit: C4/60	MIDI Channel: 10	On/Off: ON	Limit: B3/59
CC 32: 0	CC 00: 0	Program Change: 110	CC 32: 0	CC 00: 0	Program Change: 49
Chorus Value: 31		Reverb Value: 71	Chorus Value: 31		Reverb Value: 71
Chorus: OFF		Reverb: ON	Chorus: OFF		Reverb: ON
Volume: 127		Octave: -1	Volume: 127		Octave: 0
Pitch Bender: ON		Sustain On/Off: ON	Pitch Bender: OFF		Sustain On/Off: OFF

## A-30 FACTORY PATCH NUMBER 31

### COMMON

Data Entry: CC 07 Transpose: +1 BPM: 120 Clock: INT Expression Lever to : MOD  
UPPER LOWER

MIDI Channel: 1	On/Off: ON	Limit: C4/60	MIDI Channel: 10	On/Off: ON	Limit: B3/59
CC 32: 0	CC 00: 0	Program Change: 119	CC 32: 0	CC 00: 0	Program Change: 17
Chorus Value: 87		Reverb Value: 127	Chorus Value: 87		Reverb Value: 127
Chorus: OFF		Reverb: ON	Chorus: OFF		Reverb: ON
Volume: 127		Octave: -1	Volume: 127		Octave: 0
Pitch Bender: ON		Sustain On/Off: OFF	Pitch Bender: OFF		Sustain On/Off: OFF

## A-30 FACTORY PATCH NUMBER 32

### COMMON

Data Entry: CC 07 Transpose: +1 BPM: 120 Clock: INT Expression Lever to : MOD  
UPPER LOWER

MIDI Channel: 1	On/Off: ON	Limit: C4/60	MIDI Channel: 2	On/Off: ON	Limit: B3/59
CC 32: 0	CC 00: 9	Program Change: 126	CC 32: 0	CC 00: 8	Program Change: 126
Chorus Value: 87		Reverb Value: 127	Chorus Value: 87		Reverb Value: 127
Chorus: ON		Reverb: ON	Chorus: ON		Reverb: ON
Volume: 127		Octave: 0	Volume: 127		Octave: 0
Pitch Bender: ON		Sustain On/Off: OFF	Pitch Bender: ON		Sustain On/Off: ON

### A-30 PATCH NUMBER...

#### COMMON

Data Entry:	Transpose:	BPM:	Clock:	Expression Lever to :	
	UPPER			LOWER	
MIDI Channel:	On/Off:	Limit:	MIDI Channel:	On/Off:	Limit:
CC 32:	CC 00:	Program Change:	CC 32:	CC 00:	Program Change:
Chorus Value :		Reverb Value :	Chorus Value :		Reverb Value :
Chorus :		Reverb :	Chorus :		Reverb :
Volume :		Octave :	Volume :		Octave :
Pitch Bender :		Sustain On/Off :	Pitch Bender :		Sustain On/Off :

### A-30 PATCH NUMBER...

#### COMMON

Data Entry:	Transpose:	BPM:	Clock:	Expression Lever to :	
	UPPER			LOWER	
MIDI Channel:	On/Off:	Limit:	MIDI Channel:	On/Off:	Limit:
CC 32:	CC 00:	Program Change:	CC 32:	CC 00:	Program Change:
Chorus Value :		Reverb Value :	Chorus Value :		Reverb Value :
Chorus :		Reverb :	Chorus :		Reverb :
Volume :		Octave :	Volume :		Octave :
Pitch Bender :		Sustain On/Off :	Pitch Bender :		Sustain On/Off :

### A-30 PATCH NUMBER...

#### COMMON

Data Entry:	Transpose:	BPM:	Clock:	Expression Lever to :	
	UPPER			LOWER	
MIDI Channel:	On/Off:	Limit:	MIDI Channel:	On/Off:	Limit:
CC 32:	CC 00:	Program Change:	CC 32:	CC 00:	Program Change:
Chorus Value :		Reverb Value :	Chorus Value :		Reverb Value :
Chorus :		Reverb :	Chorus :		Reverb :
Volume :		Octave :	Volume :		Octave :
Pitch Bender :		Sustain On/Off :	Pitch Bender :		Sustain On/Off :

### A-30 PATCH NUMBER...

#### COMMON

Data Entry:	Transpose:	BPM:	Clock:	Expression Lever to :	
	UPPER			LOWER	
MIDI Channel:	On/Off:	Limit:	MIDI Channel:	On/Off:	Limit:
CC 32:	CC 00:	Program Change:	CC 32:	CC 00:	Program Change:
Chorus Value :		Reverb Value :	Chorus Value :		Reverb Value :
Chorus :		Reverb :	Chorus :		Reverb :
Volume :		Octave :	Volume :		Octave :
Pitch Bender :		Sustain On/Off :	Pitch Bender :		Sustain On/Off :

# MIDI IMPLEMENTATION CHART

MODEL A-30  
(Midi Keyboard Controller)

Date: 1992  
Version: 01.00

FUNCTION...	TRANSMITTED	RECOGNIZED	REMARKS
<b>Basic Channel</b> Default	1	1-16	(a) 1 = upper, 2 = lower (b)
Changed	1-16, OFF	1-16	
<b>Mode</b> Default Messages Altered	Mode 3 X *****	<input type="radio"/> <input type="radio"/> <input type="radio"/>	
<b>Note Number</b> True voice	28-103 *****	0-127 X	
<b>Velocity</b> Note ON Note OFF	<input type="radio"/> X	<input type="radio"/> <input type="radio"/>	
<b>After Touch</b> Key's Ch's	X <input type="radio"/>	<input type="radio"/> <input type="radio"/>	
<b>Pitch Bender</b>	<input type="radio"/>	<input type="radio"/>	(c)
<b>Control Change</b>	<input type="radio"/>	<input type="radio"/>	(c)
<b>Program Change</b> True #	1-128 *****	1-128 X	
<b>System Exclusive</b>	<input type="radio"/>	<input type="radio"/>	
<b>System</b> : Song Pos : Song Sel <b>Common</b> : Tune	X X X	<input type="radio"/> <input type="radio"/> <input type="radio"/>	
<b>System</b> : Clock <b>Real Time</b> : Commands	<input type="radio"/> <input type="radio"/>	<input type="radio"/> <input type="radio"/>	(c)
<b>Aux</b> : Local ON/OFF : All notes OFF <b>Messages</b> : Active Sense : Reset	X X <input type="radio"/> X	<input type="radio"/> <input type="radio"/> <input type="radio"/> <input type="radio"/>	
<b>Notes</b>	(a) = Factory set-up (b) = Memorized (c) = Messages are tx over particular conditions		Messages recognized from MIDI-IN are retransmitted on MIDI-OUT merged with the messages generated by A-30, with no effect on A-30 performance.

Mode 1: OMNI ON, POLY  
Mode 3: OMNI OFF, POLY

Mode 2: OMNI ON, MONO  
Mode 4: OMNI OFF, MONO

○: YES  
X: NO

## MODEL A-30 MIDI IMPLEMENTATION

### RECEIVE DATA

All recognized midi messages from MIDI-IN are retransmitted on MIDI-OUT, with no effect on internal A-30 performance, except the A-30 Patch SYS EXE messages that are used to modify the A-30 Patch parameter area.  
Refer to "Exclusive Communication" description.

### TRANSMIT DATA

#### - Channel Voice Message -

##### ■ Note off

Status 9nH	Second kkH	Third 00H
---------------	---------------	--------------

n=MIDI channel number : 0H - FH (0 - 15) 0=ch.1 15=ch.16  
kk=Note number : 1CH - 67H (28 - 103)

The range of note number can be changed by transposition and/or octave up/down.  
The transposition may be set independently to -6 / +5 semitones.

##### ■ Note on

Status 9nH	Second kkH	Third vvH
---------------	---------------	--------------

n=MIDI channel number : 0H - FH (0 - 15) 0=ch.1 15=ch.16  
kk=Note number : 1CH - 67H (28 - 103)  
vv=Velocity : 01H - 7FH (1 - 127)

The range of note number can be changed by transposition and/or octave up/down. The transposition may be set independently to -6 / +5 semitones.

##### ■ Control change

Status CnH	Second kkH	Third vvH
---------------	---------------	--------------

n=MIDI channel number : 0H - FH (0 - 15) 0=ch.1 15=ch.16  
kk=control number : 00H - 7FH,(0 - 127)  
vv=value : 00H - 7FH,(0 - 127) for continuous controller  
                  : 00H                   off for switch controller  
vv=value : 7FH                   on for switch controller

##### ■ Channel pressure (Channel aftertouch)

Status DnH	Second kkH
---------------	---------------

n=MIDI channel number : 0H - FH (0 - 15) 0=ch.1 15=ch.16  
kk=value : 00H - 7FH,(0 - 127)

#### - System Realtime Message -

##### ■ Activesensing

Status  
FEH  
Active sense is always transmitted every 300 millisecond.

##### ■ Sequencer start

Status  
FAH  
"Sequencer start" is transmitted if START/STOP button is pushed.

##### ■ Sequencer stop

Status  
FCH  
"Sequencer stop" is transmitted if START/STOP button is pushed.

##### ■ Timing clock

Status  
F8H  
"Timing clock" is always transmitted if "F8 Clock Int".

#### - System Exclusive Message -

Status     Data

F0H       iiH,ddH,.....,eeH  
F7H

F0H       : System exclusive  
ii=ID number  
dd,.....,ee=data : 00H-7FH (0-127)  
F7H       : EOX (End of Exclusive/System common)

### EXCLUSIVE COMMUNICATIONS

A-30 can transmit and receive the PATCH parameters using system exclusive message.

##### ■ Oneway communication

Data set 1           DT1   (12H)

Byte	Description	
F0H	Exclusive status	
41H	Manufacturer's ID	(Roland)
10H	Device ID	(UNIT#=17)
4CH	Model ID	(A-30)
12H	Command ID	(DT1)
aaH	Address MSB	
bbH	Address	
cch	Address LSB	
ddH	Data	
:	@:	
ddH	Data	
sum	Check sum	
F7H	EOX	(End of exclusive)

Every A-30 PATCH data SYS EXE must include two data bytes only. The two data bytes represent one A-30 PATCH data byte nibblized. Two A-30 PATCH data SYS EXEs must be sent/received with a time interval more than 30msec.

### A-30 PARAMETER ADDRESS MAP MODEL-ID=4CH

Addresses are shown in Hexa-decimal, while numbers are given in 7 bits.

	<b>MSB</b>	<b>LSB</b>	
binary	0aaa aaaa	0bbb bbbb	0ccc cccc
7bit Hex	AA	BB	CC

The actual address of the A-30 Patch data is the sum of the start address of each block and the offset address.

## A-30 PATCH AREA

address	size	description
00 00 00H	00 00 10H	patch1
00 00 10H	00 00 10H	patch2
00 00 20H	00 00 10H	patch3
00 00 30H	00 00 10H	patch4
00 00 40H	00 00 10H	patch5
00 00 50H	00 00 10H	patch6
00 00 60H	00 00 10H	patch7
00 00 70H	00 00 10H	patch8
00 01 00H	00 00 10H	patch9
00 01 10H	00 00 10H	patch10
00 01 20H	00 00 10H	patch11
00 01 30H	00 00 10H	patch12
00 01 40H	00 00 10H	patch13
00 01 50H	00 00 10H	patch14
00 01 60H	00 00 10H	patch15
00 01 70H	00 00 10H	patch16
00 02 00H	00 00 10H	patch17
00 02 10H	00 00 10H	patch18
00 02 20H	00 00 10H	patch19
00 02 30H	00 00 10H	patch20
00 02 40H	00 00 10H	patch21
00 02 50H	00 00 10H	patch22
00 02 60H	00 00 10H	patch23
00 02 70H	00 00 10H	patch24
00 03 00H	00 00 10H	patch25
00 03 10H	00 00 10H	patch26
00 03 20H	00 00 10H	patch27
00 03 30H	00 00 10H	patch28
00 03 40H	00 00 10H	patch29
00 03 50H	00 00 10H	patch30
00 03 60H	00 00 10H	patch31
00 03 70H	00 00 10H	patch32

## A-30 PATCH STRUCTURE

offset address	description		value
00 00H	TRANSPOSE value TRANSPOSE on/off VELOCITY SENSITIVITY	(bit7-3) (bit2) (bit1-0)	[-5,-6] [H,L,M]
00 01H	TEMPO in B.P.M		[20-250]
00 02H	clock (0=external, 1=internal) keyboard LOWER HIGH-LIMIT	(bit7)	[00-76]
00 03H	0 = Modulation / 1 = After Touch keyboard UPPER LOW-LIMIT	(bit7)	[00-75]
00 04H	DATA ENTRY ASSIGN pointer		[00-255]
00 05H	upper SUSTAIN Tx on/off upper CONTROL CHANGE \$00 value	(bit7) (bit6-0)	[00-127]
00 06H	upper PITCH BENDER & LEVER Tx on/off upper CONTROL CHANGE \$20 value	(bit7) (bit6-0)	[00-127]
00 07H	upper reverb on off upper PROGRAM CHANGE value	(bit7) (bit6-0)	[00-127]
00 08H	upper OCTAVE upper KEYBOARD MODE lower KEYBOARD MODE upper Tx MIDI CHANNEL	(bit7-6) (bit5) (bit4) (bit3-0)	[00-15]
00 09H	lower SUSTAIN Tx on/off lower CONTROL CHANGE \$00 value	(bit7) (bit6-0)	[00-127]
00 0AH	lower PITCH BENDER & LEVER Tx on/off lower CONTROL CHANGE \$20 value	(bit7) (bit6-0)	[00-127]
00 0BH	lower reverb on off lower PROGRAM CHANGE value	(bit7) (bit6-0)	[00-127]
00 0CH	lower OCTAVE upper chorus on off lower chorus on off lower Tx MIDI CHANNEL	(bit7-6) (bit5) (bit4) (bit3-0)	[00-15]
00 0DH	lower VOLUME upper VOLUME	(bit7-4) (bit3-0)	[00-15] [00-15]
00 0EH	lower REVERB upper REVERB	(bit7-4) (bit3-0)	[00-15] [00-15]
00 0FH	lower CHORUS upper CHORUS	(bit7-4) (bit3-0)	[00-15] [00-15]

## SYS EXE PATCH area EXAMPLEs

### ■ PATCH1

System exclusive 'Data set' : F0 41 10 4C 12 00 00 00.... CHKSUM F7  
 System exclusive 'Data set' : F0 41 10 4C 12 00 00 01.... CHKSUM F7  
 System exclusive 'Data set' : F0 41 10 4C 12 00 00 02.... CHKSUM F7  
 System exclusive 'Data set' : F0 41 10 4C 12 00 00 03.... CHKSUM F7  
 System exclusive 'Data set' : F0 41 10 4C 12 00 00 04.... CHKSUM F7  
 System exclusive 'Data set' : F0 41 10 4C 12 00 00 05.... CHKSUM F7  
 System exclusive 'Data set' : F0 41 10 4C 12 00 00 06.... CHKSUM F7  
 System exclusive 'Data set' : F0 41 10 4C 12 00 00 07.... CHKSUM F7  
 System exclusive 'Data set' : F0 41 10 4C 12 00 00 08.... CHKSUM F7  
 System exclusive 'Data set' : F0 41 10 4C 12 00 00 09.... CHKSUM F7  
 System exclusive 'Data set' : F0 41 10 4C 12 00 00 0A.... CHKSUM F7  
 System exclusive 'Data set' : F0 41 10 4C 12 00 00 0B.... CHKSUM F7  
 System exclusive 'Data set' : F0 41 10 4C 12 00 00 0C.... CHKSUM F7  
 System exclusive 'Data set' : F0 41 10 4C 12 00 00 0D.... CHKSUM F7  
 System exclusive 'Data set' : F0 41 10 4C 12 00 00 0E.... CHKSUM F7  
 System exclusive 'Data set' : F0 41 10 4C 12 00 00 0F.... CHKSUM F7

### ■ PATCH2

System exclusive 'Data set' : F0 41 10 4C 12 00 00 10.... CHKSUM F7  
 System exclusive 'Data set' : F0 41 10 4C 12 00 00 11.... CHKSUM F7  
 System exclusive 'Data set' : F0 41 10 4C 12 00 00 12.... CHKSUM F7  
 System exclusive 'Data set' : F0 41 10 4C 12 00 00 13.... CHKSUM F7  
 System exclusive 'Data set' : F0 41 10 4C 12 00 00 14.... CHKSUM F7  
 System exclusive 'Data set' : F0 41 10 4C 12 00 00 15.... CHKSUM F7  
 System exclusive 'Data set' : F0 41 10 4C 12 00 00 16.... CHKSUM F7  
 System exclusive 'Data set' : F0 41 10 4C 12 00 00 17.... CHKSUM F7  
 System exclusive 'Data set' : F0 41 10 4C 12 00 00 18.... CHKSUM F7  
 System exclusive 'Data set' : F0 41 10 4C 12 00 00 19.... CHKSUM F7  
 System exclusive 'Data set' : F0 41 10 4C 12 00 00 1A.... CHKSUM F7  
 System exclusive 'Data set' : F0 41 10 4C 12 00 00 1B.... CHKSUM F7  
 System exclusive 'Data set' : F0 41 10 4C 12 00 00 1C.... CHKSUM F7  
 System exclusive 'Data set' : F0 41 10 4C 12 00 00 1D.... CHKSUM F7  
 System exclusive 'Data set' : F0 41 10 4C 12 00 00 1E.... CHKSUM F7  
 System exclusive 'Data set' : F0 41 10 4C 12 00 00 1F.... CHKSUM F7

### ■ PATCH3

System exclusive 'Data set' : F0 41 10 4C 12 00 00 20.... CHKSUM F7  
 System exclusive 'Data set' : F0 41 10 4C 12 00 00 21.... CHKSUM F7  
 System exclusive 'Data set' : F0 41 10 4C 12 00 00 22.... CHKSUM F7  
 System exclusive 'Data set' : F0 41 10 4C 12 00 00 23.... CHKSUM F7  
 System exclusive 'Data set' : F0 41 10 4C 12 00 00 24.... CHKSUM F7  
 System exclusive 'Data set' : F0 41 10 4C 12 00 00 25.... CHKSUM F7  
 System exclusive 'Data set' : F0 41 10 4C 12 00 00 26.... CHKSUM F7  
 System exclusive 'Data set' : F0 41 10 4C 12 00 00 27.... CHKSUM F7  
 System exclusive 'Data set' : F0 41 10 4C 12 00 00 28.... CHKSUM F7  
 System exclusive 'Data set' : F0 41 10 4C 12 00 00 29.... CHKSUM F7  
 System exclusive 'Data set' : F0 41 10 4C 12 00 00 2A.... CHKSUM F7  
 System exclusive 'Data set' : F0 41 10 4C 12 00 00 2B.... CHKSUM F7  
 System exclusive 'Data set' : F0 41 10 4C 12 00 00 2C.... CHKSUM F7  
 System exclusive 'Data set' : F0 41 10 4C 12 00 00 2D.... CHKSUM F7  
 System exclusive 'Data set' : F0 41 10 4C 12 00 00 2E.... CHKSUM F7  
 System exclusive 'Data set' : F0 41 10 4C 12 00 00 2F.... CHKSUM F7

### ■ PATCH4

System exclusive 'Data set' : F0 41 10 4C 12 00 00 30.... CHKSUM F7  
 System exclusive 'Data set' : F0 41 10 4C 12 00 00 31.... CHKSUM F7  
 System exclusive 'Data set' : F0 41 10 4C 12 00 00 32.... CHKSUM F7  
 System exclusive 'Data set' : F0 41 10 4C 12 00 00 33.... CHKSUM F7  
 System exclusive 'Data set' : F0 41 10 4C 12 00 00 34.... CHKSUM F7  
 System exclusive 'Data set' : F0 41 10 4C 12 00 00 35.... CHKSUM F7  
 System exclusive 'Data set' : F0 41 10 4C 12 00 00 36.... CHKSUM F7  
 System exclusive 'Data set' : F0 41 10 4C 12 00 00 37.... CHKSUM F7  
 System exclusive 'Data set' : F0 41 10 4C 12 00 00 38.... CHKSUM F7  
 System exclusive 'Data set' : F0 41 10 4C 12 00 00 39.... CHKSUM F7  
 System exclusive 'Data set' : F0 41 10 4C 12 00 00 3A.... CHKSUM F7  
 System exclusive 'Data set' : F0 41 10 4C 12 00 00 3B.... CHKSUM F7  
 System exclusive 'Data set' : F0 41 10 4C 12 00 00 3C.... CHKSUM F7  
 System exclusive 'Data set' : F0 41 10 4C 12 00 00 3D.... CHKSUM F7  
 System exclusive 'Data set' : F0 41 10 4C 12 00 00 3E.... CHKSUM F7  
 System exclusive 'Data set' : F0 41 10 4C 12 00 00 3F.... CHKSUM F7









## CONTROLLER NUMBERS

CONTROL NUMBER (2nd Byte value)		CONTROL FUNCTION
Decimal	Hex	
0	00H	Undefined
1	01H	Modulation wheel or lever
2	02H	Breath Controller
3	03H	Undefined
4	04H	Foot controller
5	05H	Portamento time
6	06H	Data entry MSB
7	07H	Main volume
8	08H	Balance
9	09H	Undefined
10	0AH	Pan
11	0BH	Expression Controller
12-15	0C-0FH	Undefined
16-19	10-13H	General Purpose Controllers (#'s 1-4)
20-31	14-1FH	Undefined
32-63	20-3FH	LSB for values 0-31
64	40H	Damper pedal (sustain)
65	41H	Portamento
66	42H	Sostenuto
67	43H	Soft pedal
68	44H	Undefined
69	45H	Hold 2
70-79	46-4FH	Undefined
80-83	50-53H	General Purpose Controllers (#'s 5-8)
84-90	54-5AH	Undefined
91	5BH	Reverb Depth
92	5CH	Tremolo Depth
93	5DH	Chorus Depth
94	5EH	Celeste (Detune) Depth
95	5FH	Phaser Depth
96	60H	Data increment
97	61H	Data decrement
98	62H	Non-Registered Parameter Number LSB
99	63H	Non-Registered Parameter Number MSB
100	64H	Registered Parameter Number LSB
101	65H	Registered Parameter Number MSB
102-120	66-78H	Undefined
121-127	79-7FH	Reserved for Channel Mode Messages





 Roland®

**K6018122**

UPC

K6018122



10981

 Roland®

RES 019-92 Printed in Japan 99-08-SC-T