



CN

## 快速启动向导



# ULTRAZONE ZMX2600

Professional Stereo 2-Input 6-Bus Zone Mixer



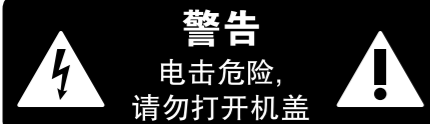

CN

CN 其他的重要信息





 带有此标志的终端设备具有强大的电流, 存在触电危险。仅限使用带有 ¼" TS 或扭锁式插头的高品质专业扬声器线。所有的安装或调整均须由合格的专业人员进行。

 此标志提醒您, 产品内存在未绝缘的危险电压, 有触电危险。

 此标志提醒您查阅所附的重要的使用及维修说明。请阅读有关手册。

 **小心**  
为避免触电危险, 请勿打开机顶盖 (或背面挡板)。设备内没有可供用户维修使用的部件。请将维修事项交由合格的专业人员进行。

 **小心**  
为避免着火或触电危险, 请勿将此设备置于雨淋或潮湿中。此设备也不可受液体滴溅, 盛有液体的容器也不可置于其上, 如花瓶等。

 **小心**  
维修说明仅是给合格的专业维修人员使用的。为避免触电危险, 除了使用说明书提到的以外, 请勿进行任何其它维修。所有维修均须由合格的专业人员进行。

1. 请阅读这些说明。
2. 请妥善保存这些说明。
3. 请注意所有的警示。
4. 请遵守所有的说明。
5. 请勿在靠近水的地方使用本产品。
6. 请用干布清洁本产品。
7. 请勿堵塞通风口。安装本产品时请遵照厂家的说明。
8. 请勿将本产品安装在热源附近, 如暖气片, 炉子或其它产生热量的设备 (包括功放器)。
9. 请勿移除极性插头或接地插头的安全装置。接地插头是由两个插塞接点及一个接地头构成。若随货提供的插头不适合您的插座, 请找电工更换一个合适的插座。
10. 妥善保护电源线, 使其不被践踏或刺破, 尤其注意电源插头、多用途插座及设备连接处。

11. 请只使用厂家指定的附属设备和配件。



12. 请只使用厂家指定的或随货销售的手推车, 架子, 三角架, 支架和桌子。若使用手推车来搬运设备, 请注意安全放置设备, 以避免手推车和设备

倾倒而受伤。

13. 遇闪电雷鸣或长期不使用本设备时, 请拔出电源插头。

14. 所有维修均须由合格的维修人员进行。设备受损时需进行维修, 例如电源线或电源插头受损, 液体流入或异物落入设备内, 设备遭雨淋或受潮, 设备不能正常运作或被摔坏。

15. 本设备连接电源时一定要接地保护。

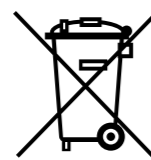

16. 若电源插头或器具耦合器用作断电装置, 应当保证它们处于随时可方便操作状态。

17. 本产品仅适用于海拔 2000 米以下地区, 本产品仅适用于非热带气候条件下。



### 法律声明

对于任何因在此说明书提到的全部或部份描述、图片或声明而造成的损失, MUSIC Group 不负任何责任。技术参数和外观若有更改, 恕不另行通知。所有的商标均为其各自所有者的财产。MIDAS, KLARK TEKNIK, LAB GRUPPEN, LAKE, TANNOY, TURBOSOUND, TC ELECTRONIC, TC HELICON, BEHRINGER, BUGERA 和 DDA 是 MUSIC Group IP Ltd. 公司的商标或注册商标。© MUSIC Group IP Ltd. 2016 版权所有。

### 保修条款

有关音乐集团保修的适用条款及其它相关信息, 请登陆 [music-group.com/warranty](http://music-group.com/warranty) 网站查看完整的详细信息。

CN

# ULTRAZONE ZMX2600 连接应用

## 第一步: 连接应用

System with Powered Speakers

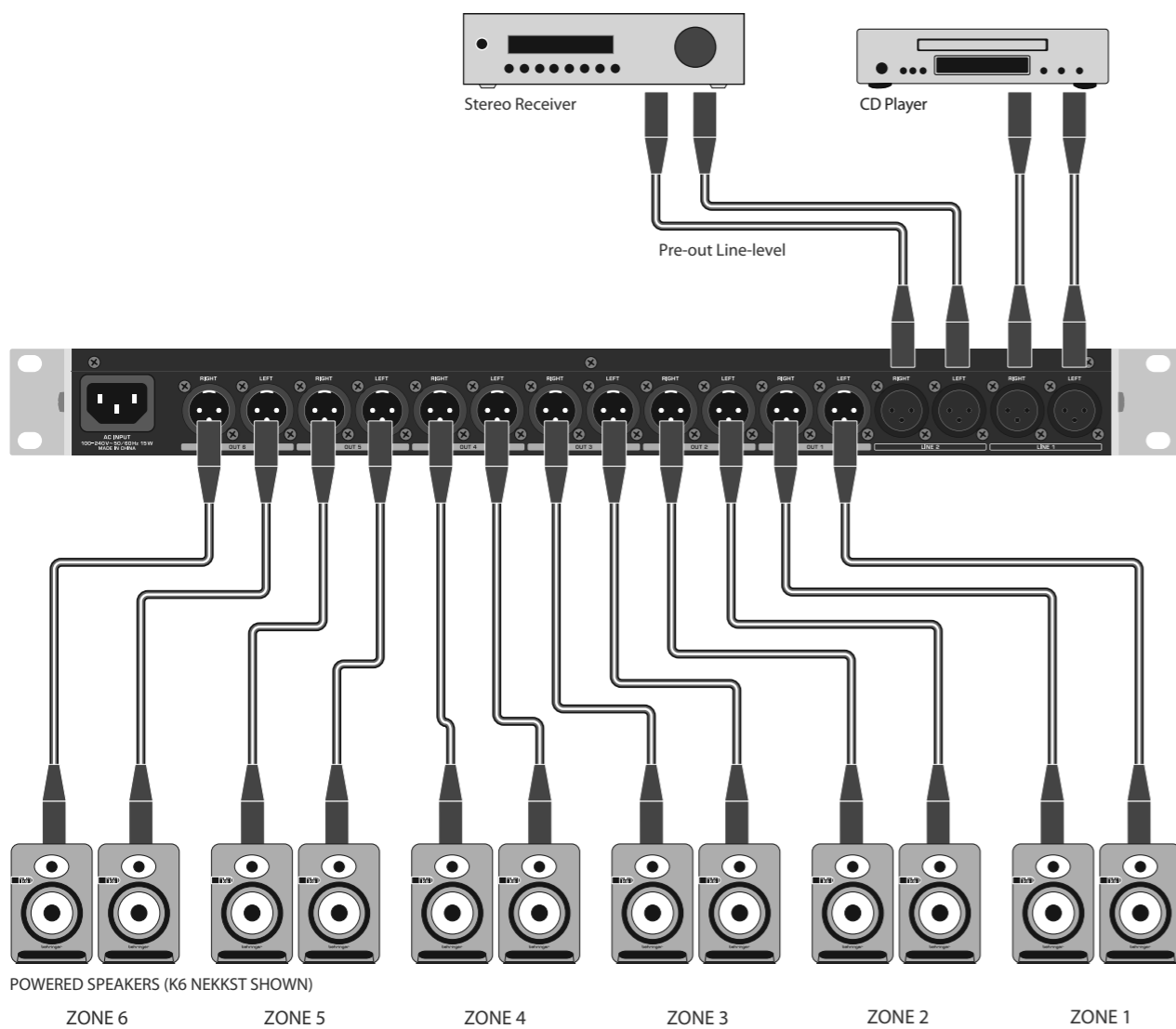

System with Power Amplifiers and Passive Speakers

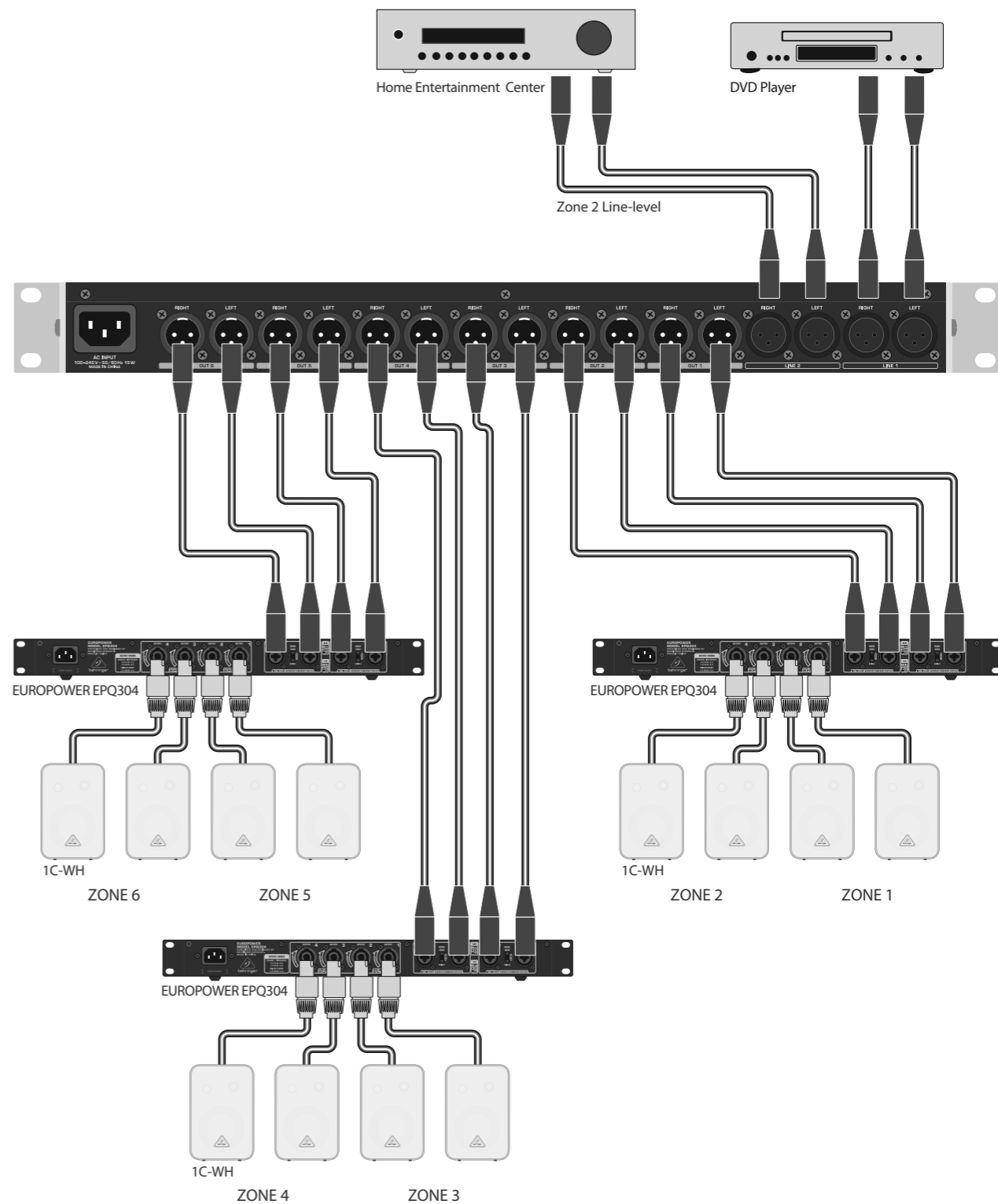

# ULTRAZONE ZMX2600 控制

## 第二步: 控制

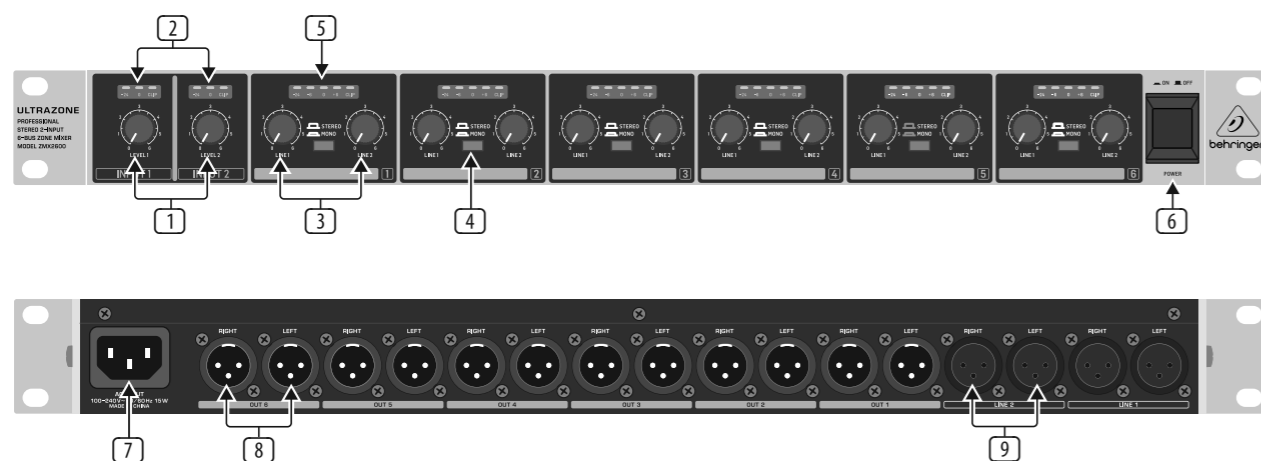

### 前面板

- ① LEVEL 1 和 LEVEL 2 – 使用这些旋钮调节输入端1和2的输入信号电平。调节电平以便 CLIP 指示灯在音乐的响亮部分不亮。旋钮同样地调节左和右输入信号。
- ② -24 dB, 0 dB, CLIP LEDs – 这些指示灯显示输入端 1 和 2 的输入信号电平。如果 CLIP 指示灯持续点亮, 请调节 LEVEL 旋钮降低输入信号电平, 否则可能会出现音频信号失真。
- ③ LINE 1 和 LINE 2 – 使用这些旋钮调节该区域播放的通道 1 和 2 的信号电平。在正常操作中, 旋转一个旋钮到最低, 调节另一个播放该区域所需的输入信号。调节电平以便该区域的 CLIP 指示灯在音乐的响亮部分不亮。
- ④ MONO 开关 – 按此开关混合该区域左和右通道的信号在单声道下播放。
- ⑤ -24 dB, -6 dB, 0 dB, +6 dB, CLIP 指示灯 – 这些指示灯显示区域内的输出信号电平。调节 LINE 控制旋钮直到 CLIP 指示灯不亮。
- ⑥ POWER SWITCH – 使用此设备打开和关闭设备。只有在所有的连接完成后才能打开它。

### 后面板

- ⑦ AC POWER INPUT – 此接口可连接随货供应的交流电源线。线的另一端连接交流电源。该设备的通用电源可接收从100 VAC 到 240 VAC, 50/60 Hz 的电压。
- ⑧ XLR 输出端 – 这些左和右平衡式输出端可连接该区域功放到有源音箱的输入端。或者, 可使用有源音箱。每个区域可播放输入端1或输入端2的信号, 且每个区域配有一对 XLR 输出端。
- ⑨ XLR 输入端 – 这些左和右平衡式输入端可连接源设备、前置放大器或调音台的线路电平平衡式输出端。每个输入信号可在任何区域播放。

# CN ULTRAZONE ZMX2600 Block Diagram

# 技术参数

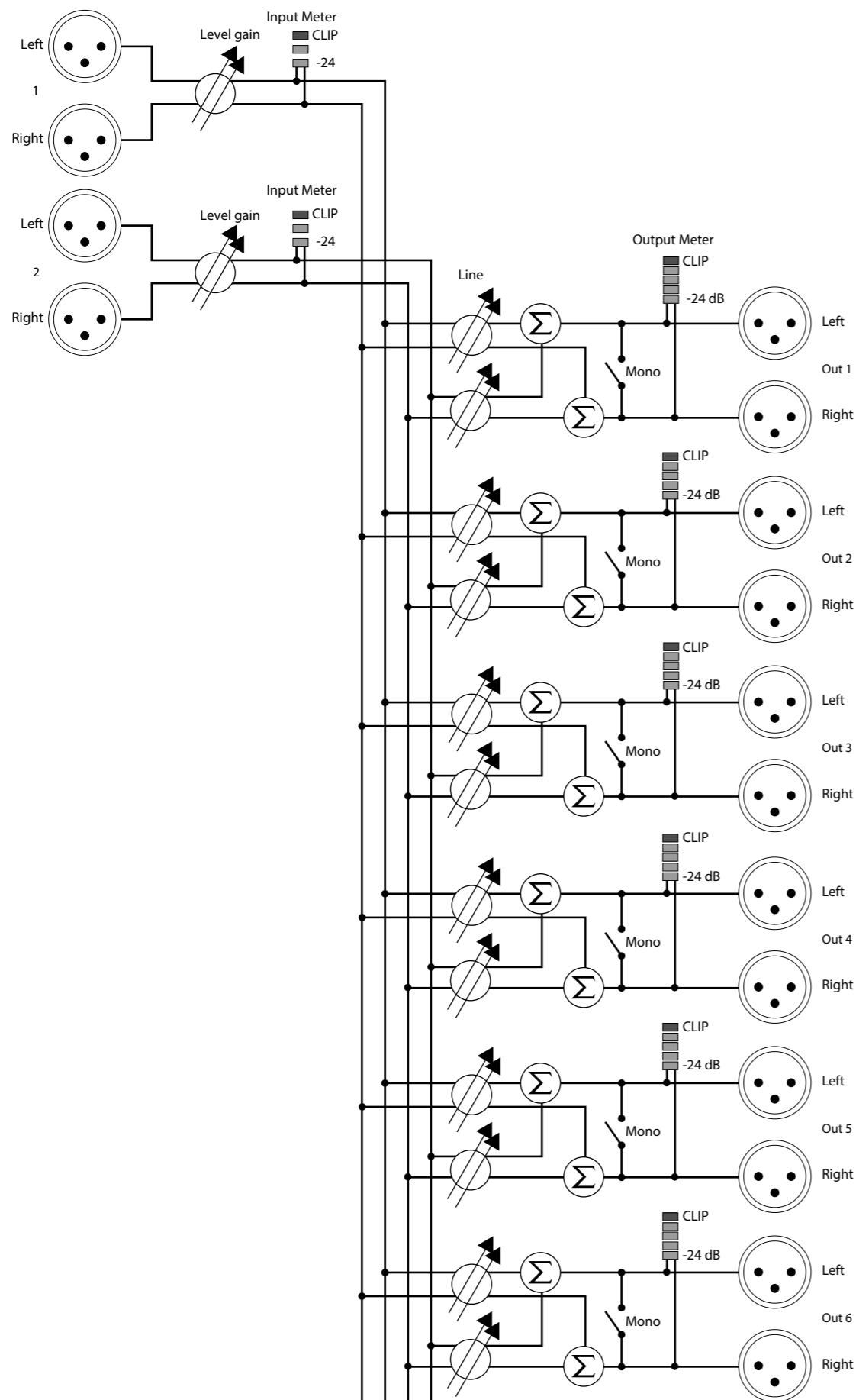

## Inputs 1 - 2

Type	XLR balanced, L/R
Impedance	44 kΩ balanced / 22 kΩ unbalanced
Max. input level	+ 21 dBu
Max. gain	+10 dB
Crosstalk	> 80 dB @ 1 kHz
Common-mode rejection ratio (CMRR)	> 40 dB @ 1 kHz, 22 Hz – 22 kHz
Input controls	Stereo input level knob
Input display	-24 dB, 0 dB, clip LEDs

## Outputs 1 - 6

Type	XLR servo balanced, L/R
Max. gain	0 dB
Max. gain (input/output)	+10 dB
Impedance	50 Ω balanced and unbalanced
Maximum output level	+ 21 dBu balanced and unbalanced
Crosstalk (L/R)	> 80 dB @ 1 kHz
Noise (all level controls down)	-104 dBu A-weighted
Signal-to-noise ratio	97 dB @ 0 dB A-weighted
Output controls	Stereo output level knob x2 Mono/stereo switch
Output display	-24 dB, -6 dB, 0 dB, +6 dB, clip LEDs

## System Data

Frequency response	<10 Hz – 25 kHz ± 0.5 dB
Distortion (THD+N)	< 0.008 %

## Power Supply

Type	Switch-mode power supply
Voltage	100-240 VAC, 50/60 Hz
Power consumption	15 W
Mains connection	Standard IEC connector

## Dimensions / Weight

Dimensions (H x W x D)	44 x 483 x 145 mm (1.7 x 19.0 x 5.7")
Weight	1.7 kg (3.75 lbs)

## 其他的重要信息

### CN 其他的重要信息

**1. 在线注册。** 请购买 MUSIC Group 产品后立即在 [behringer.com](http://behringer.com) 网站注册。网页上有简单的在线注册表格。这有助于我们更快更有效地处理您维修等事宜。请阅读保修的相关条款及条件。

**2. 无法正常工作。** 若您的 MUSIC Group 产品无法正常工作, 我们会为您尽快修复。请联系您购买产品的销售商。若你所在地区没有 MUSIC Group 销售商, 请联系 [behringer.com](http://behringer.com) 网站的“WHERE TO BUY”一栏下的所列出的子公司或经销商。

**3. 电源连接。** 将本设备连接电源前, 请确保使用的电压正确。保险丝需要更换时, 必须使用相同型号及定额的保险丝。

Dedicate Your Life to Music