

**MPA400**

---

# Manuel d'utilisation

A50-A2030-22001

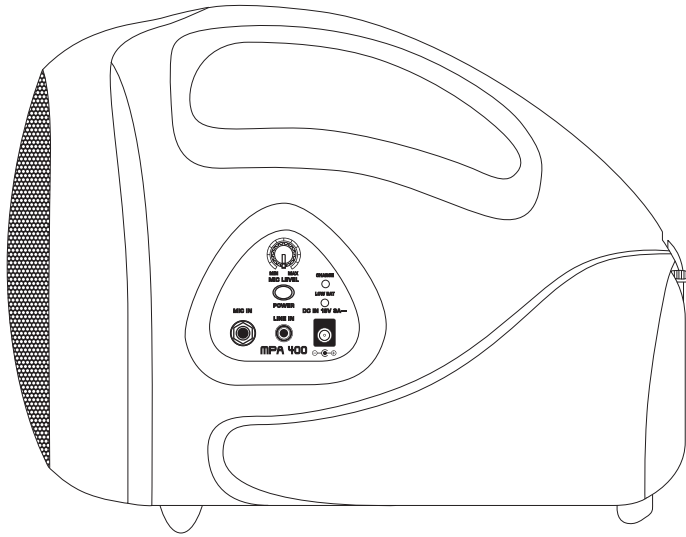

**EUROPORT**

[www.behringer.com](http://www.behringer.com)



## EUROPORT MPA400

### Consignes de sécurité



Ce symbole avertit de la présence d'une tension dangereuse et non isolée à l'intérieur de l'appareil - elle peut provoquer des chocs électriques.



Ce symbol signale les consignes d'utilisation et d'entretien importantes dans la documentation fournie. Lisez les consignes de sécurité du manuel d'utilisation de l'appareil.

#### Attention

- ☞ Pour éviter tout risque de choc électrique, ne pas ouvrir le capot de l'appareil ni démonter le panneau arrière. L'intérieur de l'appareil ne possède aucun élément réparable par l'utilisateur. Laisser toute réparation à un professionnel qualifié.

#### Attention

- ☞ Pour réduire les risques de feu et de choc électrique, n'exposez pas cet appareil à la pluie, à la moisissure, aux gouttes ou aux éclaboussures. Ne posez pas de récipient contenant un liquide sur l'appareil (un vase par exemple).

#### Attention

- ☞ Ces consignes de sécurité et d'entretien sont destinées à un personnel qualifié. Pour éviter tout risque de choc électrique, n'effectuez aucune réparation sur l'appareil qui ne soit décrite par le manuel d'utilisation. Les éventuelles réparations doivent être effectuées uniquement par un technicien spécialisé.

- 1) Lisez ces consignes.
- 2) Conservez ces consignes.
- 3) Respectez tous les avertissements.
- 4) Respectez toutes les consignes d'utilisation.
- 5) N'utilisez jamais l'appareil à proximité d'un liquide.
- 6) Nettoyez l'appareil avec un chiffon sec.
- 7) Veillez à ne pas empêcher la bonne ventilation de l'appareil via ses ouïes de ventilation. Respectez les consignes du fabricant concernant l'installation de l'appareil.
- 8) Ne placez pas l'appareil à proximité d'une source de chaleur telle qu'un chauffage, une cuisinière ou tout appareil dégageant de la chaleur (y compris un ampli de puissance).
- 9) Ne supprimez jamais la sécurité des prises bipolaires ou des prises terre. Les prises bipolaires possèdent deux contacts de largeur différente. Le plus large est le contact de sécurité. Les prises terre possèdent deux contacts plus une mise à la terre servant de sécurité. Si la prise du bloc d'alimentation ou du cordon d'alimentation fourni ne correspond pas à celles de votre installation électrique, faites appel à un électricien pour effectuer le changement de prise.

- 10) Installez le cordon d'alimentation de telle façon que personne ne puisse marcher dessus et qu'il soit protégé d'arêtes coupantes. Assurez-vous que le cordon d'alimentation est suffisamment protégé, notamment au niveau de sa prise électrique et de l'endroit où il est relié à l'appareil ; cela est également valable pour une éventuelle rallonge électrique.
- 11) L'appareil doit être connecté à une prise secteur dotée d'une protection par mise à la terre.
- 12) La prise électrique ou la prise IEC de tout appareil dénué de bouton marche/arrêt doit rester accessible en permanence.
- 13) Utilisez exclusivement des accessoires et des appareils supplémentaires recommandés par le fabricant.
- 14) Utilisez exclusivement des chariots, des diables, des présentoirs, des pieds et des surfaces de travail recommandés par le fabricant ou livrés avec le produit. Déplacez précautionneusement tout chariot ou diable chargé pour éviter d'éventuelles blessures en cas de chute.



- 15) Débranchez l'appareil de la tension secteur en cas d'orage ou si l'appareil reste inutilisé pendant une longue période de temps.
- 16) Les travaux d'entretien de l'appareil doivent être effectués uniquement par du personnel qualifié. Aucun entretien n'est nécessaire sauf si l'appareil est endommagé de quelque façon que ce soit (dommages sur le cordon d'alimentation ou la prise par exemple), si un liquide ou un objet a pénétré à l'intérieur du châssis, si l'appareil a été exposé à la pluie ou à l'humidité, s'il ne fonctionne pas correctement ou à la suite d'une chute.

#### WARNING

THIS EQUIPMENT IS CAPABLE OF DELIVERING SOUND PRESSURE LEVELS IN EXCESS OF 90 dB, WHICH MAY CAUSE PERMANENT HEARING DAMAGE.

- ☞ Attention ! L'appareil contient un accu. Ne mettez jamais d'accu dans une flamme ! RISQUE D'EXPLOSION ! Tout remplacement inadéquat des accus vous expose à des RISQUES D'EXPLOSION. Utilisez exclusivement des accus de même type.

## 1. Introduction

Merci de la confiance que vous nous avez accordée en achetant l'EUROPORT MPA400. Ce système de diffusion mobile pour réunions, visites guidées, manifestations scolaires, etc. possède un haut-parleur 5" large bande et délivre des performances sonores impressionnantes eu égard à son poids. Grâce à sa fabrication robuste, le micro ULTRAVOICE XM1800S fourni est particulièrement adapté aux rudesses des utilisations mobiles.

 **Le présent manuel est avant tout destiné à vous familiariser avec les commandes et connexions de votre appareil afin que vous puissiez en utiliser toutes les fonctions. Après l'avoir lu attentivement, archivez-le pour pouvoir le consulter ultérieurement.**

### 1.1 Avant de commencer

fr

#### 1.1.1 Livraison

Votre produit a été emballé dans nos usines avec le plus grand soin afin de lui garantir un transport en toute sécurité. Si l'emballage est endommagé, vérifiez que l'appareil ne présente aucun signe extérieur de dégâts.

 **En cas de dommages, ne nous renvoyez PAS l'appareil mais informez impérativement votre revendeur ainsi que la société de transport sans quoi vous perdrez tout droit aux prestations de garantie.**

 **Utilisez toujours l'emballage d'origine pour éviter tout dommage à votre appareil lorsque vous l'envoyez ou le stockez.**

 **Ne laissez jamais d'enfant jouer sans surveillance avec votre appareil ou son emballage.**

 **Pensez à respecter l'environnement si vous jetez l'emballage.**

 **Ne jetez pas d'accu dans les ordures ménagères. Veuillez déposer les accus défectueux ou inutilisés dans les points de collecte mis en place par les communes ou les commerçants. Déposez uniquement des accus totalement déchargés dans les points de collecte mis en place par les communes ou les commerçants. Les accus qui ne sont pas totalement déchargés doivent être protégés des courts-circuits. Les pôles ou les zones de contact électrique des accus peuvent être isolés en y collant du ruban adhésif.**

#### 1.1.2 Mise en service

 **ATTENTION ! L'accu intégré doit être rechargé pendant au moins quatre heures avant la mise en service de l'appareil ! Le chargement de l'accu s'effectue en branchant le bloc d'alimentation à l'appareil. La LED *CHARGE* indique l'état de la charge de l'accu : le chargement est terminé dès que la LED arrête de clignoter.**

Assurez-vous que la circulation d'air autour de l'appareil est suffisante et ne le placez pas au-dessus d'un ampli de puissance ou à proximité d'un chauffage afin de lui éviter toute surchauffe.

 **On alimente le produit à l'aide de son adaptateur secteur inclus. Utilisez uniquement ce bloc d'alimentation pour éviter tout dommage à votre équipement.**

N'exposez jamais d'accus à des chaleurs extrêmes (soleil, flamme, etc.) ! Des températures ambiantes réduites peuvent amoindrir la capacité de charge de l'accu.

 **ATTENTION ! L'appareil peut produire des volumes sonores extrêmes. Les niveaux de pression acoustique élevés fatiguent rapidement le système auditif et peuvent l'endommager de façon irrémédiable. Utilisez toujours l'appareil à des puissances raisonnables.**

## EUROPORT MPA400

---

### Avertissements importants pour l'installation

-  Il est possible que la qualité sonore du produit soit amoindrie par le voisinage de puissants émetteurs radio/télé ou d'importantes sources de hautes fréquences. Dans ce cas, augmentez la distance entre l'émetteur et l'appareil et utilisez exclusivement des câbles audio blindés.

#### 1.1.3 Enregistrement en ligne

Veillez enregistrer rapidement votre nouvel équipement BEHRINGER sur notre site Internet <http://www.behringer.com>. Vous y trouverez également nos conditions de garantie.





Au cas où votre produit tombe en panne, nous tenons à ce qu'il soit réparé dans les plus brefs délais. Pour ce faire, contactez le revendeur BEHRINGER chez qui vous avez acheté votre matériel. Si votre détaillant est loin de chez vous, vous pouvez également vous adresser directement à l'une de nos filiales. Vous trouverez la liste de nos filiales dans l'emballage d'origine de votre produit (« Global Contact Information/European Contact Information »). Si vous n'y trouvez pas de contact pour votre pays, adressez-vous au distributeur le plus proche de chez vous. Vous trouverez les contacts correspondants dans la zone « Support » de notre site <http://www.behringer.com>.

Le fait d'enregistrer votre produit ainsi que sa date d'achat simplifie grandement sa prise en charge sous garantie.

Merci pour votre coopération !

## 2. Commandes et connexions

- 1 HAUT-PARLEUR.
  - 2 POIGNEE DE TRANSPORT.
  - 3 CÉILLET POUR SANGLE DE TRANSPORT.
  - 4 Tournez le bouton *MIC LEVEL* pour régler le volume sonore.
  - 5 Appuyez sur le commutateur *POWER* pour mettre l'appareil sous tension. La LED du commutateur *POWER* s'allume pour indiquer que l'appareil est en marche.
-  **Attention : Le commutateur *POWER* ne désolidarise pas totalement l'appareil de la tension secteur. Pour une séparation totale, débranchez l'appareil ! Faites de même avant de laisser l'appareil inutilisé pendant un long laps de temps.**
- 6 La LED *CHARGE* clignote en jaune pendant le chargement de l'accu. Elle s'éteint dès que l'accu est totalement chargé.
  - 7 La LED *LOW BAT* signale que l'accu intégré doit être rechargé.
  - 8 Reliez le micro BEHRINGER XM1800S fourni à l'entrée *MIC IN*.
-  **Ne tenez jamais le micro devant le haut-parleur. Risque de larsen ! Pendant l'utilisation de l'appareil, placez-vous toujours avec le micro derrière l'appareil afin d'éviter l'apparition de larsens.**
- 9 Vous pouvez relier l'entrée *LINE IN* à une source sonore externe (lecteur CD, lecteur MP3, etc.).

## EUROPORT MPA400

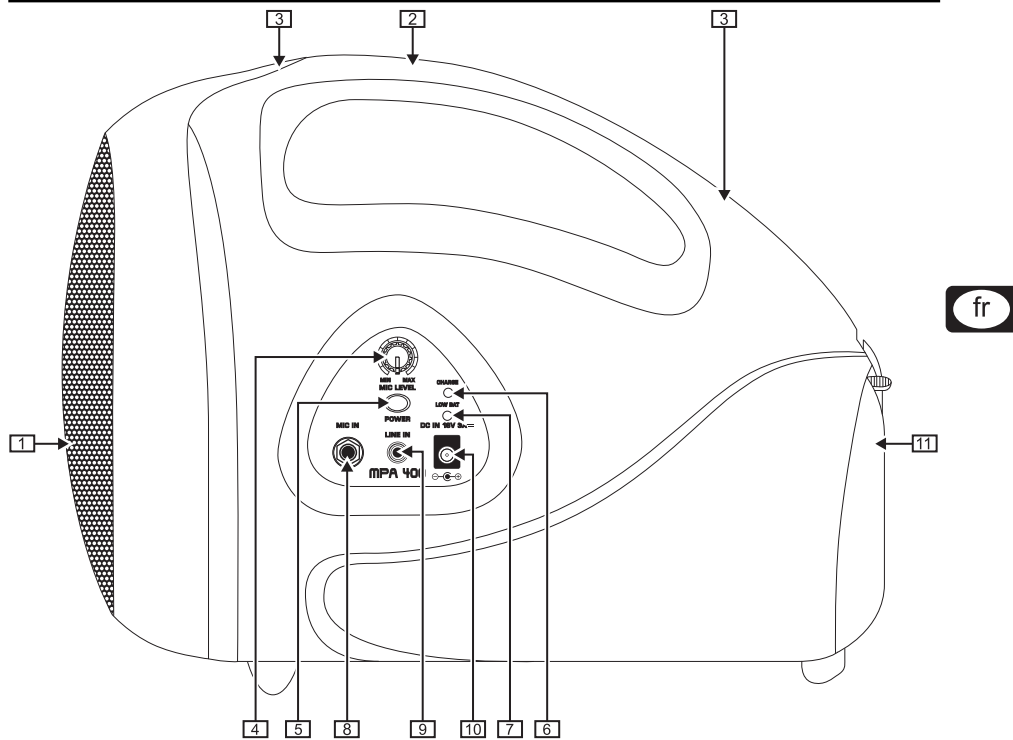

Fig. 2.1: Vue latérale de l'MPA400

**10** On effectue la liaison avec la tension secteur grâce à l'embase bipolaire *DC IN*. Le cordon d'alimentation correspondant est fourni. Utilisez l'appareil uniquement avec le bloc d'alimentation fourni.

**11** **COMPARTIMENT POUR L'ACCU ET LA SANGLE DE TRANSPORT.** Ouvrez le couvercle du compartiment pour installer l'accu dans l'appareil. L'accu doit être installé dans la moitié inférieure du compartiment. Pour accéder au logement de l'accu, ouvrez son système de verrouillage.

Installation de l'accu : les contacts de l'accu doivent être dirigés vers l'appareil, le pôle positif (rouge) du côté du panneau de commande de l'MPA (sur la gauche quand on regarde l'arrière de l'appareil). Introduisez l'accu puis fermez le système de verrouillage. Fermez le logement de l'accu.

**👉** Installez l'accu en veillant à respecter les polarités.

**👉** Retirez l'accu de l'appareil si vous laissez ce dernier longtemps inutilisé. Stockez l'accu en position debout (contacts vers le haut).

Le **NUMERO DE SERIE** de l'appareil est situé sur la base de l'appareil.

## EUROPORT MPA400

### 3. Caractéristiques techniques

#### Inputs

MIC IN	Jack de 6,3 mm, asymétrique
LINE IN	Connecteur jack de 3,5 mm, asymétrique

#### Output

Puissance de sortie	40 W
Haut-parleur	Haut-parleur 5" large bande

#### Microphone

Type	BEHRINGER XM1800S, dynamique
Directivité	Super cardioïde
Longueur de câble	1 m Câble à spirale



#### Caractéristiques du système

Alimentation	Externe avec batterie rechargeable intégrée
Type d'accu	12 V DC / 2600 mAh
Temps de chargement	Env. 4 h
Autonomie de l'accu	Jusqu'à 8 h
Type du chargeur externe	18 V DC / 3 A
Tension secteur	100 - 240 V~, 50/60 Hz, 1,5 A (SMPS)
Connexion secteur	Embase IEC standard

#### Dimensions/Poids

Dimensions (H x L x P)	Env. 217 mm x 180 mm x 284 mm
Poids (sans bloc d'alimentation)	Env. 2,6 kg

La société BEHRINGER apporte le plus grand soin à la fabrication de ses produits pour vous garantir la meilleure qualité. Des modifications nécessaires peuvent donc être effectuées sans notification préalable. C'est pourquoi les caractéristiques et la configuration physique des produits peuvent différer des spécifications et illustrations présentées dans ce manuel.

Caractéristiques techniques et apparence susceptibles d'être modifiées sans notification préalable. Contenu exact lors de l'impression. Les noms et logos respectifs des sociétés, institutions ou publications représentés ou cités ici sont des marques déposées de leurs propriétaires respectifs. Leur utilisation n'implique pas que BEHRINGER possède des droits sur ces marques déposées ou qu'il existe une affiliation entre BEHRINGER et les propriétaires de la marque déposée. BEHRINGER décline toute responsabilité concernant l'exactitude et l'intégrité des descriptions, illustrations et indications contenues ici. Les couleurs et spécifications représentées peuvent être légèrement différentes de celles du produit. Les produits sont vendus uniquement par nos revendeurs agréés. Les distributeurs et revendeurs ne sont pas des concessionnaires BEHRINGER. Par conséquent, ils ne sont en aucun cas autorisés à lier BEHRINGER par engagement ou représentation explicite ou implicite. Tous droits d'auteur réservés pour ce document. Toute reproduction ou transmission complète, partielle ou modifiée de ce document, quels qu'en soient le but, la forme et les moyens, est interdite sans la permission écrite de BEHRINGER International GmbH. BEHRINGER® est une marque déposée.

TOUS DROITS RESERVES. © 2008 BEHRINGER International GmbH, Hanns-Martin-Schleyer-Str. 36-38, 47877 Willich, Allemagne. Tel. +49 2154 9206 0, Fax +49 2154 9206 4903