



**快速启动向导** (登陆公司网站 [behringer.com](http://behringer.com) 查看完整说明书)





## **EUROLIVE B615D/B612D**

Active 1500-Watt 2-Way PA Speaker System with  
15"/12" Woofer and 1.75" Titanium Compression Driver

CN

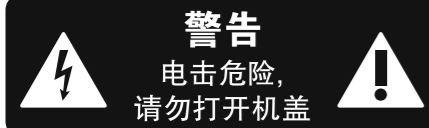
## CN 其他的重要信息





 带有此标志的终端设备具有强大的电流, 存在触电危险。仅限使用带有 ¼" TS 或扭锁式插头的高品质专业扬声器线。所有的安装或调整均须由合格的专业人员进行。

 此标志提醒您, 产品内存在未绝缘的危险电压, 有触电危险。

 此标志提醒您查阅所附的重要的使用及维修说明。请阅读有关手册。

 **小心**  
为避免触电危险, 请勿打开机顶盖 (或背面挡板)。设备内没有可供用户维修使用的部件。请将维修事项交由合格的专业人员进行。

 **小心**  
为避免着火或触电危险, 请勿将此设备置于雨淋或潮湿中。此设备也不可受液体滴溅, 盛有液体的容器也不可置于其上, 如花瓶等。

 **小心**  
维修说明仅是给合格的专业维修人员使用的。为避免触电危险, 除了使用说明书提到的以外, 请勿进行任何其它维修。所有维修均须由合格的专业人员进行。

1. 请阅读这些说明。
2. 请妥善保存这些说明。
3. 请注意所有的警示。
4. 请遵守所有的说明。
5. 请勿在靠近水的地方使用本产品。
6. 请用干布清洁本产品。
7. 请勿堵塞通风口。安装本产品时请遵照厂家的说明。
8. 请勿将本产品安装在热源附近, 如暖气片, 炉子或其它产生热量的设备 (包括功放器)。
9. 请勿移除极性插头或接地插头的安全装置。接地插头是由两个插塞接点及一个接地头构成。若随货提供的插头不适合您的插座, 请找电工更换一个合适的插座。
10. 妥善保护电源线, 使其不被践踏或刺破, 尤其注意电源插头、多用途插座及设备连接处。

11. 请只使用厂家指定的附属设备和配件。



12. 请只使用厂家指定的或随货销售的手推车, 架子, 三角架, 支架和桌子。若使用手推车来搬运设备, 请注意安全放置设备, 以避免手推车和设备

倾倒而受伤。

13. 遇闪电雷鸣或长期不使用本设备时, 请拔出电源插头。

14. 所有维修均须由合格的维修人员进行。设备受损时需进行维修, 例如电源线或电源插头受损, 液体流入或异物落入设备内, 设备遭雨淋或受潮, 设备不能正常运作或被摔坏。

15. 本设备连接电源时一定要接地保护。



16. 若电源插头或器具耦合器用作断电装置, 应当保证它们处于随时可方便操作状态。

17. 本产品仅适用于海拔 2000 米以下地区, 本产品仅适用于非热带气候条件下。



## 法律声明

技术数据和外观如有变更, 恕不另行通知, 且准确性与实际产品可能有细微差异。BEHRINGER, KLARK TEKNIK, MIDAS, BUGERA, 及 TURBOSOUND 均由 MUSIC GROUP (MUSIC-GROUP.COM) 所有。所有的商标均归各自所有人所有。MUSIC GROUP 对任何人因使用本手册包含的全部或部分描述、图片或陈述而遭受的任何损失不承担责任。颜色及规格可能与产品略有差异。MUSIC GROUP 产品只通过授权销售商进行销售。销售商不是 MUSIC GROUP 的代表, 无权以明确或隐含的理解或表示约束 MUSIC GROUP。本手册具有版权。未经 MUSIC GROUP IP LTD. 的书面同意, 本手册的任何部分均不得为了任何目的, 以任何形式或任何方式进行重新制作或转载, 其中包括复制或录制。

版权所有, 侵权必究。

© 2013 MUSIC Group IP Ltd.

Trident Chambers, Wickhams Cay, P.O. Box 146,  
Road Town, Tortola, British Virgin Islands

## 保修条款

有关音乐集团保修的适用条款及其它相关信息, 请登陆 [www.music-group.com/warranty](http://www.music-group.com/warranty) 网站查看完整的详细信息。

CN

# EUROLIVE B615D/B612D 连接应用

## 第一步: 连接应用

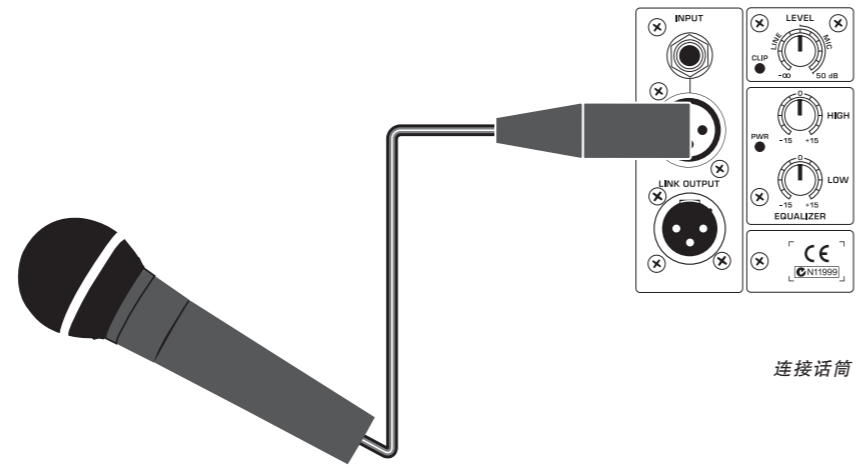

连接话筒

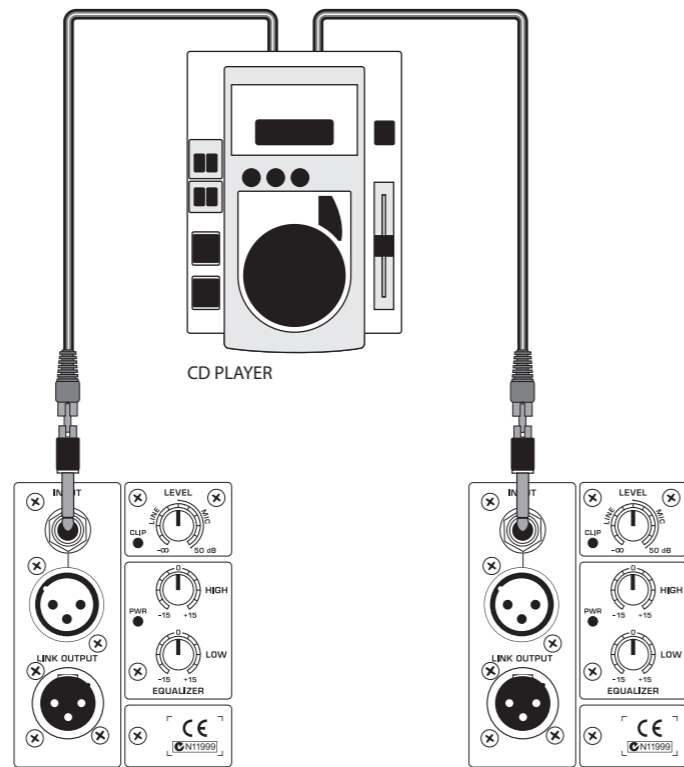

连接立体声信号音源

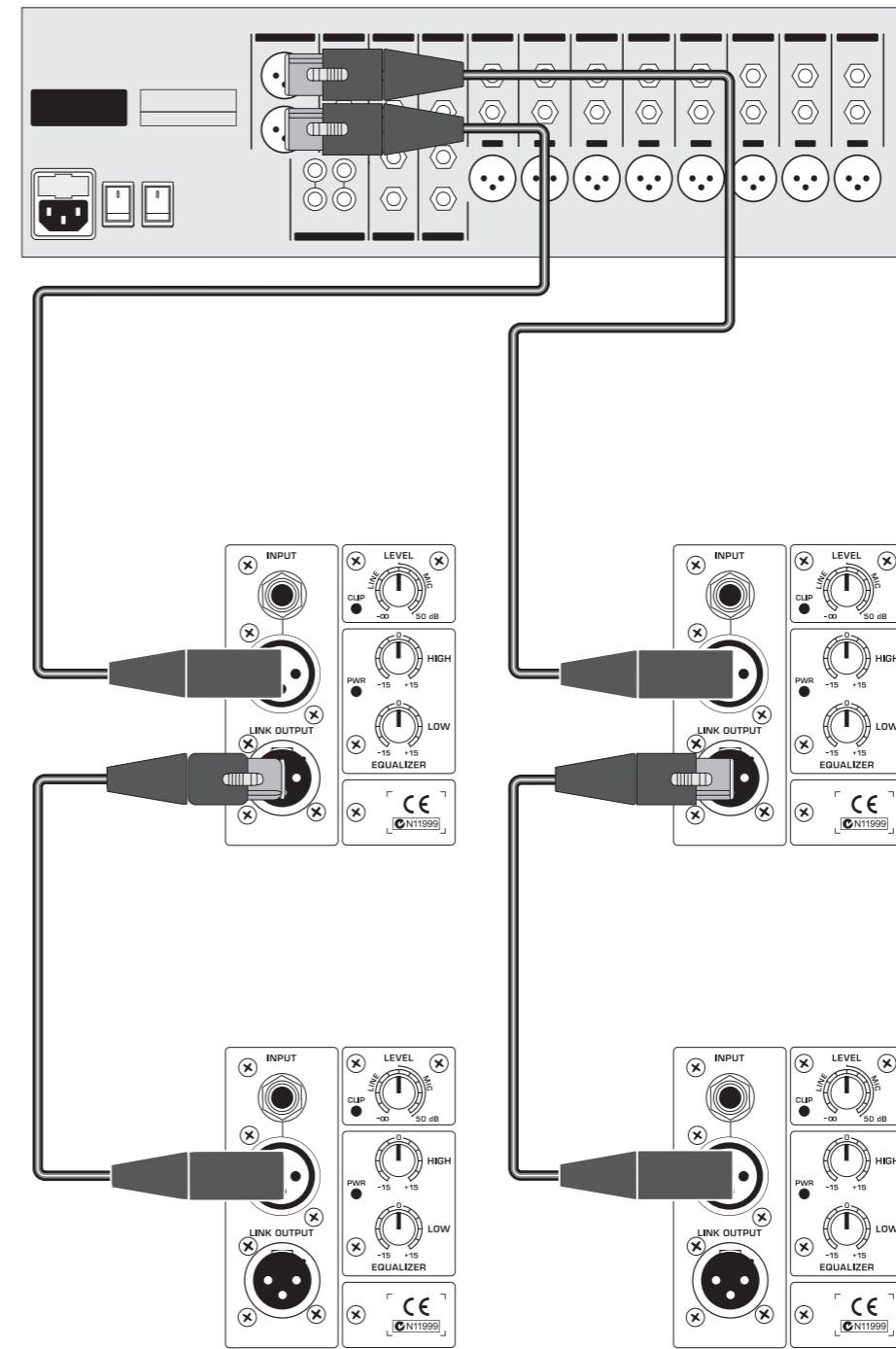

连接多个音箱

# EUROLIVE B615D/B612D 控制

## 第二步: 控制

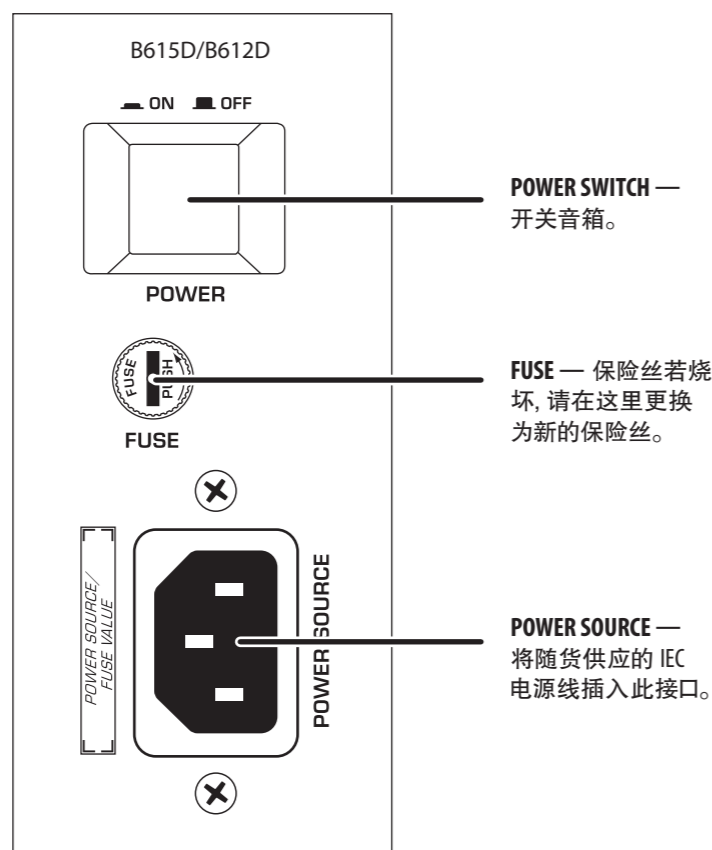

**XLR INPUT** — 带 XLR 接头的平衡线用于连接话筒, 平衡式调音台输出或其他音箱的 LINK OUTPUT 端口。

警告: 永远不要同时使用 1/4" 及 XLR 输入端。

**1/4" TRS INPUT** — 用 1/4" 线连接调音台输出或其他信号。

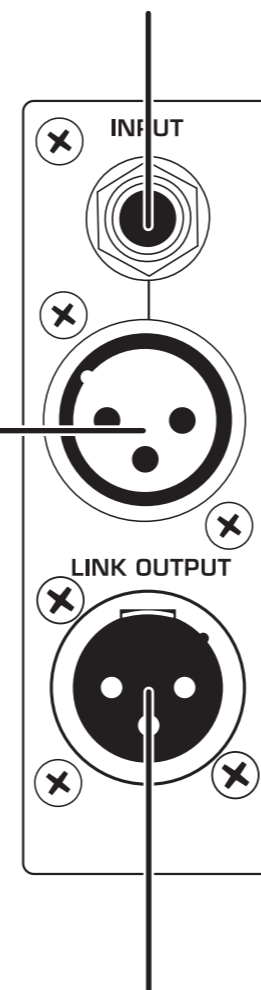

**LEVEL KNOB** — 调节 1/4" 及 XLR 输入信号的灵敏度 (增益) 若 CLIP LED 指示灯亮起, 请调低输入电平。

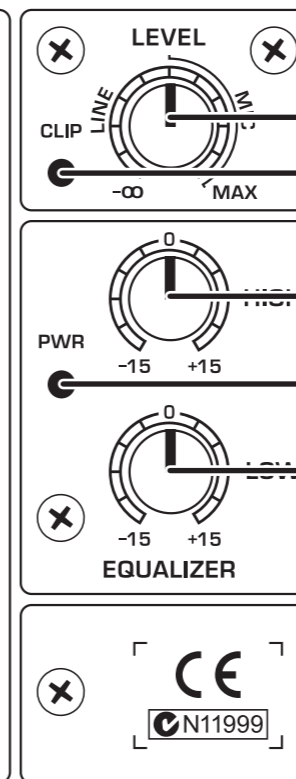

# EUROLIVE B615D/B612D 使用

## 第三步: 使用

- 1** 将音箱放在需要的地方, 如音箱架上或地面上。
- 2** 做好一切连接。请勿打开电源开关。
- 3** 打开音源 (调音台, 话筒)。
- 4** 按 POWER SWITCH (电源开关) 打开音箱。POWER LED (电源指示灯) 点亮。

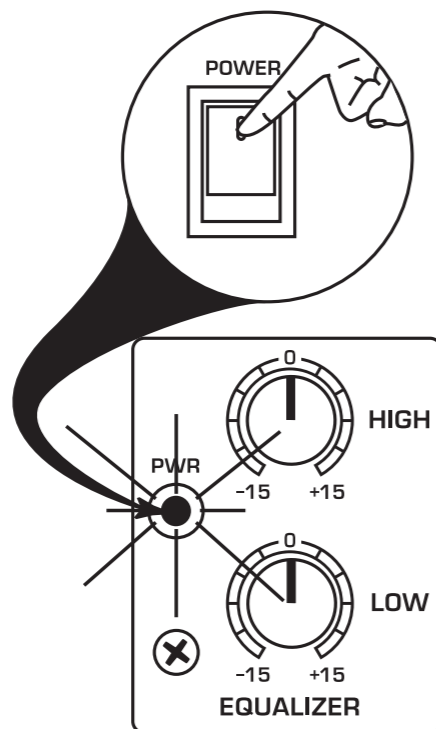

- 5** 适当调节连接音源或音箱的话筒的音量。
- 6** 将 LEVEL 旋钮调至理想的音量。若 CLIP LED 指示灯闪烁, 就将其音量调低一些。若在使用多台音箱, 每台音箱上的 LEVEL 旋钮则都需要调节。

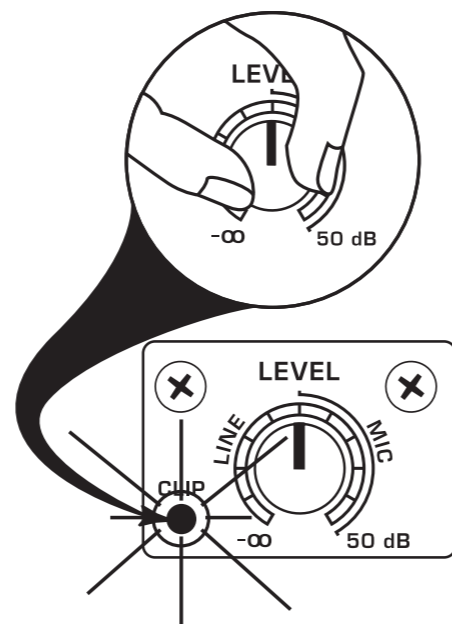

- 7** 若有必要, 可调节每个音箱上的 HIGH, LOW EQUALIZER (高低均衡旋钮) 以提升或衰减高, 低频。

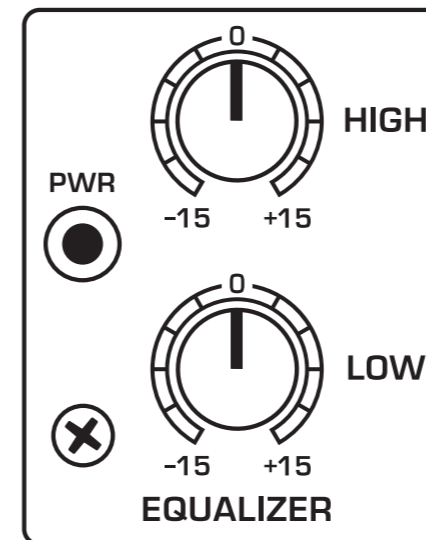

## 技术参数

	B615D	B612D
<b>Amplifier Power Output</b>		
<b>低频</b>		
最大输出功率	1200 W*	
<b>高频</b>		
最大输出功率	300 W*	
<b>音箱尺寸</b>		
<b>尺寸</b>	15" / 387 mm 1.75" / 44 mm	12" / 308 mm 1.75" / 44 mm
<b>音频输入</b>		
<b>音频输入</b>		
灵敏度	-40 dBu ~ +4 dBu	
输入阻抗	20 kΩ	
<b>¼" TRS 接口 (Servo-Balanced)</b>		
灵敏度	-40 dBu ~ +4 dBu	
输入阻抗	20 kΩ	
<b>电平控制</b>		
Input Trim	-∞ ~ +30 dB	
最大输入电平	+22 dBu	
<b>连接</b>		
连接头	XLR 连接头	
<b>音箱系统数据</b>		
频率响应	50 Hz ~ 18 kHz	60 Hz ~ 18 kHz
分频频率	1.8 kHz	2.1 kHz
声压值	最大 126 dB SPL @ 1 m	最大 125 dB SPL @ 1 m
限幅器	Optical	
动态均衡	Processor-controlled	
<b>均衡</b>		
高	12 kHz / ±15 dB	
低	80 Hz / ±15 dB	
<b>电源</b>		
<b>电压 (保险丝)</b>		
美国 / 加拿大	120 V~, 60 Hz (T 6.3 A H 250 V)	
英国 / 澳大利亚	240 V~, 50 Hz (T 3.15 A H 250 V)	
欧洲	230 V~, 50 Hz (T 3.15 A H 250 V)	
日本	100 V~, 50-60 Hz (T 6.3 A H 250 V)	
功率消耗	最大 600 瓦	
电源接口	标准 IEC 接口	
<b>尺寸 / 重量</b>		
<b>尺寸 (H x W x D)</b>	732 x 470 x 424 mm (28.8 x 18.5 x 16.7")	658 x 394 x 384 mm (25.9 x 15.5 x 15.1")
<b>重量</b>	26.2 kg (57.8 lbs)	22.2 kg (49 lbs)

\*独立于限幅器和驱动器保护电路

## 其他的重要信息

### CN 其他的重要信息

- 1. 在线注册。**请购买 MUSIC Group 产品后立即在 behringer.com 网站注册。网页上有简单的在线注册表格。这有助于我们更快更有效率地处理您维修等事宜。请阅读保修的相关条款及条件。
- 2. 无法正常工作。**若您的 MUSIC Group 产品无法正常工作,我们会为您尽快修复。请联系您购买产品的销售商。若你所在地区没有 MUSIC Group 销售商,请联系 behringer.com 网站的“WHERE TO BUY”一栏下的所列出的子公司或经销商。
- 3. 电源连接。**将本设备连接电源前,请确保使用的电压正确。保险丝需要更换时,必须使用相同型号及定额的保险丝。



We Hear You